



KATALOG VÝROBKŮ 2009

DOMOVNÍ TELEFONY
A VIDEOTELEFONY
SVĚTELNÁ A AKUSTICKÁ
SIGNALIZACE



URMET IS IN YOUR LIFE

URMET JE SOUČÁSTÍ VAŠEHO ŽIVOTA

Pokud se rozhodujete svůj byt, dům nebo kancelář vybavit technologiemi pro komunikaci a zabezpečení – otevřete náš katalog. Jistě oceníte, kolik úsilí bylo věnováno vývoji všech řešení, která Vám značka URMET přináší. Zjistíte, jaké technologické možnosti výrobky URMET při neustálém důrazu na jednoduchost instalace nabízejí.

URMET je společnou značkou více než 30 společností usilujících o inovaci a hledajících integrovaná řešení pro všechny typy budov, která budou optimální z hlediska spolehlivosti a kvality. Toto úsilí každodenně přináší nová řešení, která si uchovávají „lidský rozměr“.

Prohlédněte si katalog výrobků URMET a jsme si jisti, že naleznete řešení svého problému. Zjistíte, že URMET je skutečnou součástí Vašeho života.

OBSAH

str. 4 ANALOGOVÉ DOMOVNÍ TELEFONY

- 5 TELEFON 1133
- 5 TELEFON 1134
- 5 TELEFON 1140
- 7 PŘÍSLUŠENSTVÍ SYSTÉMŮ DOMOVNÍCH TELEFONŮ

str. 10 SPECIÁLNÍ SYSTÉMY

- 11 INTERKOM 752

str. 12 DOMOVNÍ VIDEOTELEFONY

- 13 VIDEOTELEFON 1702
- 14 VIDEOTELEFON 1703
- 14 VIDEOTELEFON 1705 a 1715
- 15 VIDEOTELEFON 1706
- 15 PŘÍSLUŠENSTVÍ SYSTÉMŮ DOMOVNÍCH VIDEOTELEFONŮ

str. 18 TLAČÍTKOVÉ PANELE

- 19 TLAČÍTKOVÝ PANELE 1128
- 20 TLAČÍTKOVÝ PANELE 1129
- 20 TLAČÍTKOVÝ PANELE 1145
- 22 POŠTOVNÍ SCHRÁNKA
- 22 TLAČÍTKOVÝ PANELE 725
- 24 TLAČÍTKOVÝ PANELE ANTIVANDAL AV
- 26 TLAČÍTKOVÝ PANELE ANTIVANDAL 1155
- 28 UMĚLECKÝ TLAČÍTKOVÝ PANELE

str. 30 DIGITÁLNÍ SYSTÉMY

- 31 DIGITÁLNÍ SYSTÉM 1072 (VIDEOSYSTÉM 1074)
- 32 DIGITÁLNÍ SYSTÉM 1082

str. 36 PŘÍMÉ OVLÁDÁNÍ ELEKTRICKÉHO ZÁMKU

str. 38 TELEFONNÍ ZAŘÍZENÍ

str. 40 VÝROBKY GROTHE

str. 46 OSTATNÍ VÝROBKY

- 46 CCTV
- 47 DOMOVNÍ AUTOMATIZACE
- 48 PŘÍSTUPOVÝ SYSTÉM

str. 50 PŘEHLED SOUPRAV DOMOVNÍCH TELEFONŮ A VIDEOTELEFONŮ

- 51 REJSTŘÍK



ANALOGOVÉ DOMOVNÍ TELEFONY

Systémy analogových domovních telefonů jsou základním způsobem kontroly vstupu do objektů. Pro řešení těchto systémů jsou k dispozici různé typy tlačítkových panelů a domovních telefonů. Podle způsobu zapojení rozlišujeme systémy pro 4+n a 1+n vodičový rozvod. U nových instalací jsou obvykle používány systémy 4+n, které umožňují realizovat funkci interkomu a funkci diskrétní konverzace. Při rekonstrukcích, kdy je často k dispozici pouze stávající rozvod domovních zvonků, je vhodné použít 1+n systémy – funkce diskrétní konverzace je přirozenou vlastností těchto systémů.

TELEFON 1133

- 1133** Domovní telefon, tlačítko pro odemykání, (bílý)
- 1133/1** Domovní telefon, tlačítko pro odemykání, 1 servisní tl., (bílý)
- 1133/10** Domovní telefon, aktivační tl. na mikrotelefonu, (bílý)
- 1133/12** Domovní telefon, tlačítko pro odemykání, 12 přidavných tl., 1 servisní tl.,
přídavný bzučák, (bílý)
- 1133/35A** Domovní telefon, tlačítko pro odemykání, 1 servisní tl., (bílý), (1+n)
- 1133/41** Domovní telefon, tlačítko pro odemykání, 3 servisní tl., (černý)
- 1133/42** Domovní telefon, tlačítko pro odemykání, 3 servisní tl., (stříbrný)



PŘÍSLUŠENSTVÍ

- 1133/50** Souprava pro stolní provedení 1133
- 1133/55** Sada tlačítek do 1133/1 (10 ks)
- 1133/56** Modul s vypínačem a 2 LED do 1133/1
- 9854/54** Přídavný reproduktor do 1133



TELEFON 1134

- 1134/1** Domovní telefon, tlačítko pro odemykání, regulace hlasitosti (vypnutí) vyzvánění,
1 servisní tl.
- 1134/35** Domovní telefon, tlačítko pro odemykání,
regulace hlasitosti (vypnutí) vyzvánění (1+n)

PŘÍSLUŠENSTVÍ

- 1134/5** Modul diskrétní konverzace
- 1134/50** Souprava pro stolní provedení 1134
- 1134/55** Sada tlačítek do 1134/1, (8 ks)



1133 + 1133/50



TELEFON 1140

- 1140/1** Domovní telefon, tlačítko pro odemykání,
1 servisní tl., (bílý)

1140/1 **NOVINKA 2009**



1134/1



SOUPRAVY DOMOVNÍCH TELEFONŮ

- 1133/301(302)** Souprava domovního telefonu pro 1(2) účastníky, tel. 1133/1, zdroj 786/11, panel 1145
- 1133/312** Souprava domovního telefonu pro 2 účastníky s interkometem, tel. 1133/1, zdroj 786/15, panel 1145
- 1129/501(502)** Souprava domovního telefonu pro 1(2) účastníky, tel. 1133/1, zdroj 9000/230, panel 1129
- 1129/601** Souprava domovního telefonu pro 1 účastníka, tel. 1133/1, zdroj 9000/230, panel 1129 METAL
- 1134/301(302)** Souprava domovního telefonu pro 1(2) účastníky, tel. 1134/1, zdroj 786/11, panel 1145
- 1129/31** Soupr. 2-vodič. domovního telefonu pro 1 účastníka, tel. 1134/1 bílý, zdroj 9000/230, panel 1129
- 1129/41** Soupr. 2-vodič. domovního telefonu pro 1 účastníka, tel. 1134/1 bílý, zdroj 9000/230, panel 1129 METAL
- 1129/61** Soupr. 2-vodič. domovního telefonu pro 1 účastníka, tel. 1134 HANDS-FREE, zdroj 9000/230, panel 1129
- 1129/71** Soupr. 2-vodič. domovního telefonu pro 1 účastníka, tel. 1134 HANDS-FREE, zdroj 9000/230, panel 1129 METAL
- 1129/50 (60)** Instalační krabice pro zapuštěnou montáž s rámečkem pro panel 1129 a 1729 (1129 METAL)

Kompletní přehled souprav na str. 50.

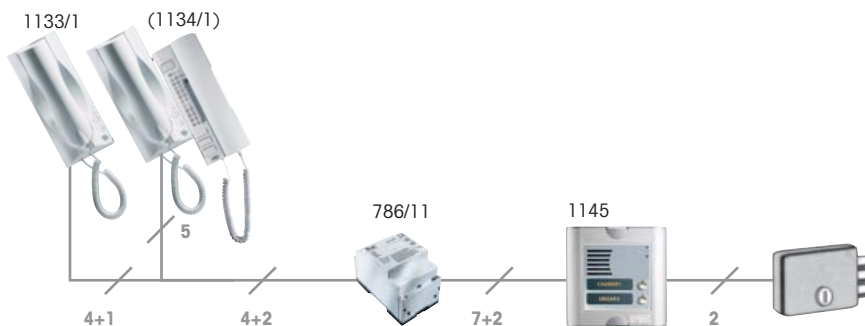
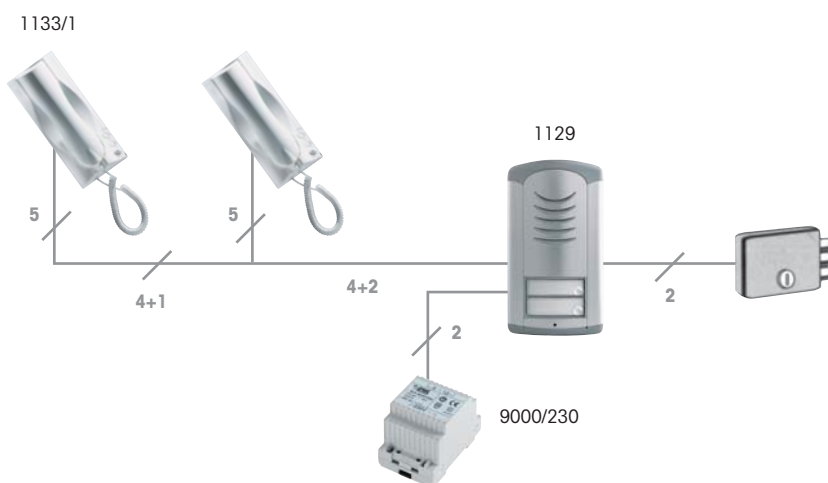
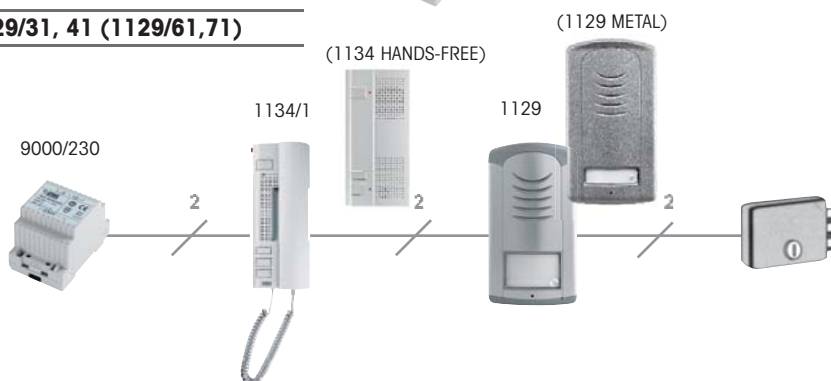
1133/302 (1134/302)**1145****1129 1129 METAL****1129/502****1129/50****1129/31, 41 (1129/61,71)****1134 HANDS-FREE**

PŘÍSLUŠENSTVÍ SYSTÉMŮ DOMOVNÍCH TELEFONŮ

- 786/11** Zdroj 230V, 28VA pro systémy DT, 3 DIN moduly
- 786/13** Zdroj 230V, 28VA pro systémy DT s rozliš. vyzváněním, 6 DIN modulů
- 786/15** Zdroj 230V, 28VA s rozliš. vyzváněním, integr. relé, 6 DIN modulů
- 787/1** Generátor vyzváněcího tónu, 4 DIN moduly
- 787/2** Generátor vyzváněcího tónu, 4 DIN moduly, (1+n)
- 788/22** Miniaturní relé pro zesílení vyzváněcího tónu, (umístění do dom. telefonu)
- 788/51** Relé pro přepínání 2 tl. panelů, 6 DIN modulů
- 788/52** Relé pro zesílení vyzváněcího tónu, 12Vstř., 3 DIN moduly
- 788/58** Relé pro přepínání až 4 tl. panelů telefonního systému, 6 DIN modulů
- 1131/4** Sada diod pro interkomový systém, (10 ks)
- 9000/230** Zdroj 230V, 18VA, 3 DIN moduly
- 9854/40** Elektronický bzučák, 12Vstř.
- 9854/41** Bzučák pro systémy domovních telefonů
- 9854/42** Přídavný třítónový gong, (napájení 9V baterií)
- 9854/52** Přídavný bzučák do domovního telefonu
- 9854/53** Dvoutónový přídavný bzučák do domovního telefonu pro vyzvánění z podlaží
- 14160** Transformátor (bezpečnostní) GT1990, ~12/24V (5,2/2,6A), 5 DIN modulů

786/11**788/51****9000/230****9854/41**

Zdroje a hlasové jednotky pro systémy domovních telefonů:

SYSTÉM	TYP PANELU	HLAS. JEDNOTKA	NAPÁJECÍ ZDROJ (RELÉ)			PŘÍDAVNÝ MODUL
			komunikace	komunikace + interkom	komunikace, přepínání 2 panelů	
4+n	1145	1145/500	786/11	786/15	786/15	
	1128, 1129 725, AV	1128/500				
	1128, 1129 725, AV	1128/510	9000/230	nelze	14160 788/51	
	1155	integrovaná	786/11	786/15	786/15	
1+n	1145	1145/67	9000/230	nelze	14160 788/51	1145/74
	725, AV	1035/67				1035/25
	1155	integrovaná	9000/230	nelze	14160, 788/51	1145/74

Komunikace s tlačítkovým panelem

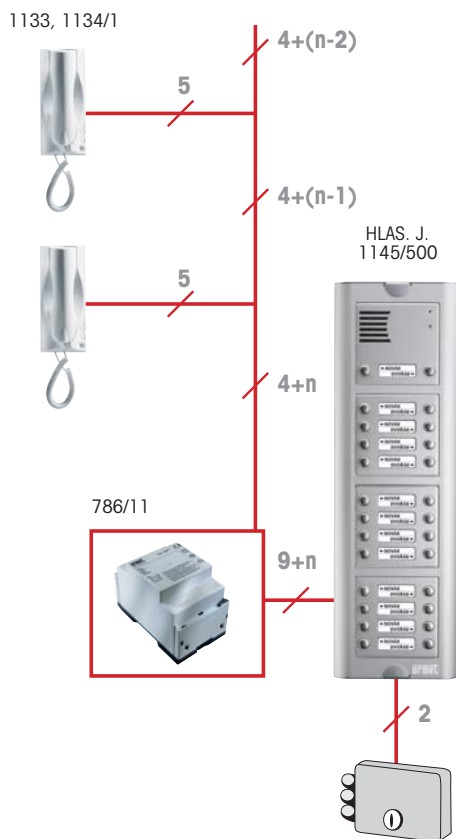

Komunikace s tlačítkovým panelem a interkomová funkce mezi účastníky

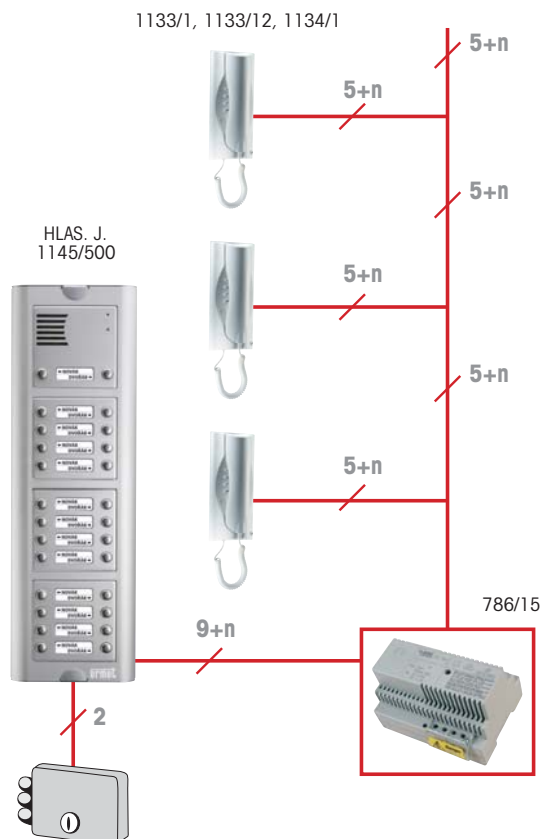

Komunikace s automatickým přepínáním 2 tlačítkových panelů

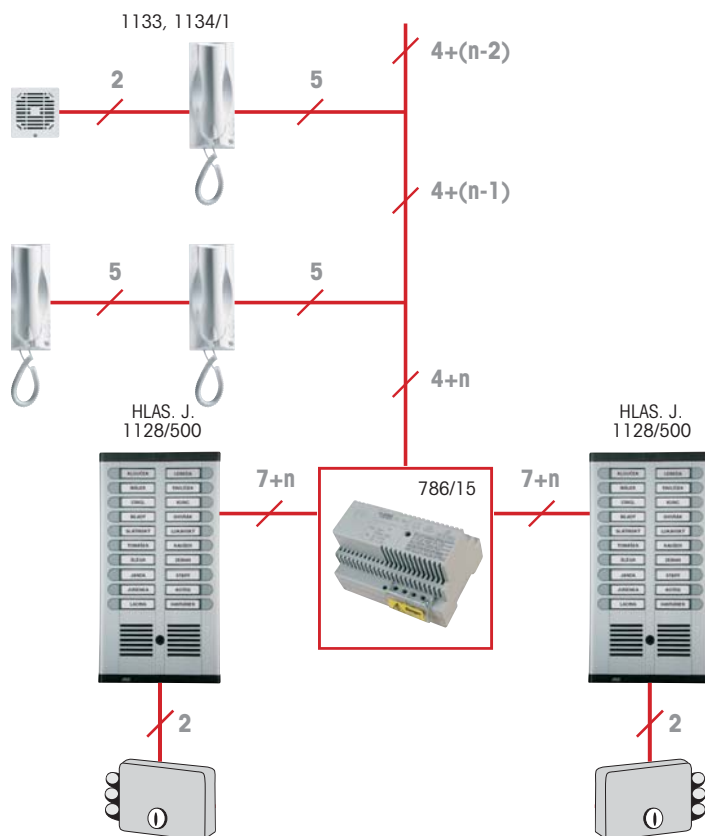

Komunikace s tlačítkovým panelem (1+n)

Poznámka: v systému 1+n nelze realizovat funkci interkomu

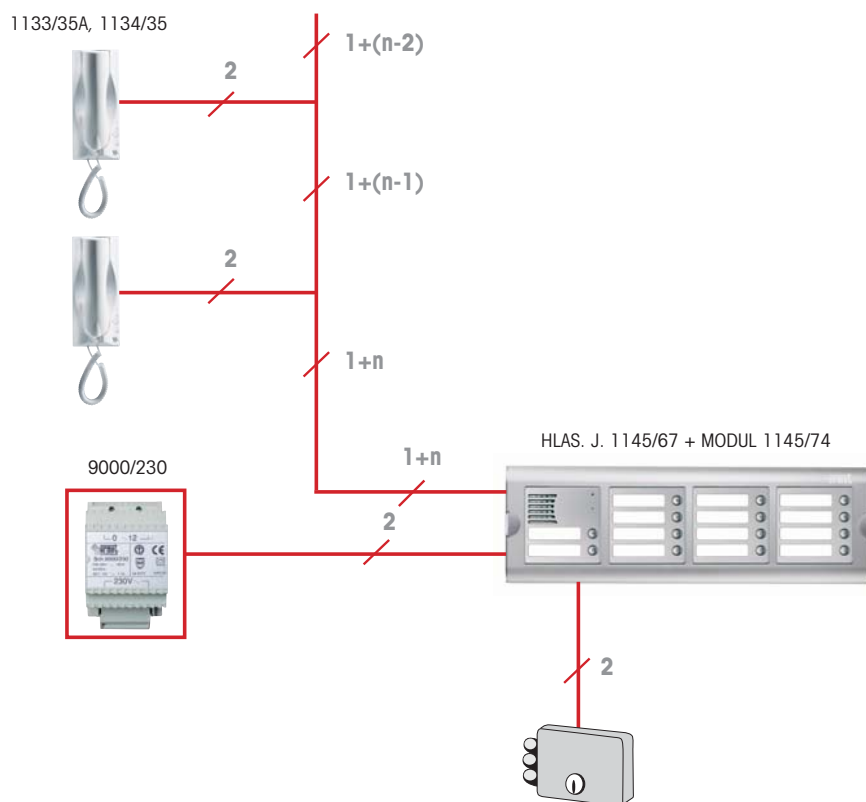

Komunikace s automatickým přepínáním 2 tlačítkových panelů (1+n)

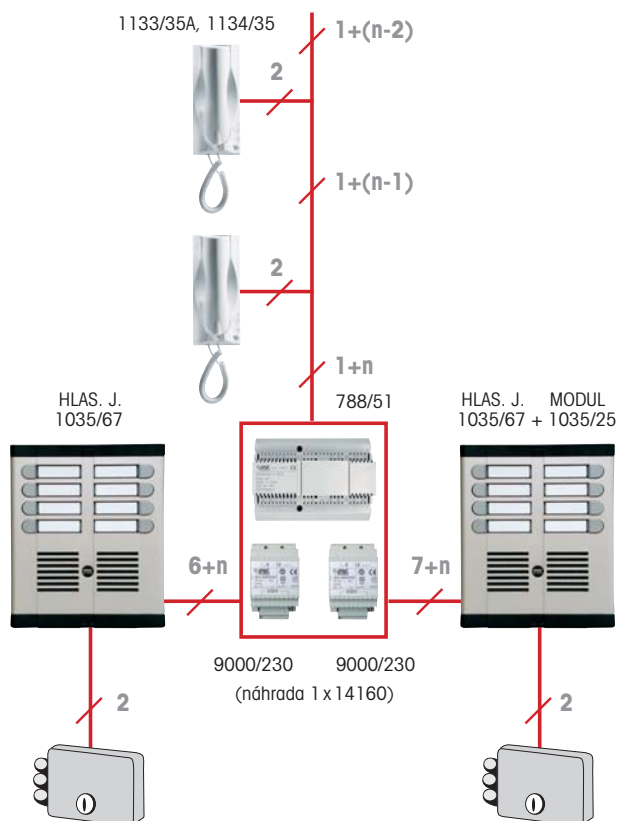

SPECIÁLNÍ SYSTÉMY

Tyto systémy umožňují realizovat funkce domovní komunikace podle speciálních požadavků. Jedná se o zařízení pro komunikaci v malých společnostech nebo úřadech. Dále pro realizaci interkomových systémů v rozsáhlých objektech, s možností komunikace s tlačítkovým panelem. Tato zařízení umožňují realizovat systémy domovních telefonů s přístroji bez sluchátek i speciální „přepážkové“ zapojení.



INTERKOM 752

- 752/33** HANDS-FREE interkom, 1 tl. pro komunikaci, 1 tl. pro odemýkání, 1 tl. servisní (bílý)
- 752/60** Instalační krabice pro 752/33 pro zapuštěnou montáž
- 752/20** Zdroj 110/230V, 28VA, 9 DIN modulů
- 752/23*** Interkom s 1 tl. pro komunikaci a 1 tl. pro odemýkání

*) do vyprodání zásob

752/33 **752/23**



TLAČÍTKOVÝ PANEĽ

- 1145/70** Modul s mikrofonom, 1 modul 1145
- 1145/71** Modul s mikrofonom, 1 tlačítko pro vyzvánění, 1 modul 1145
- 1145/72** Modul s mikrofonom, 2 tlačítko pro vyzvánění, 1 modul 1145
- 1145/75** Modul s reproduktorem, 1 modul 1145

1145/72 **1145/75**



Komunikace s tlačítkovým panelem

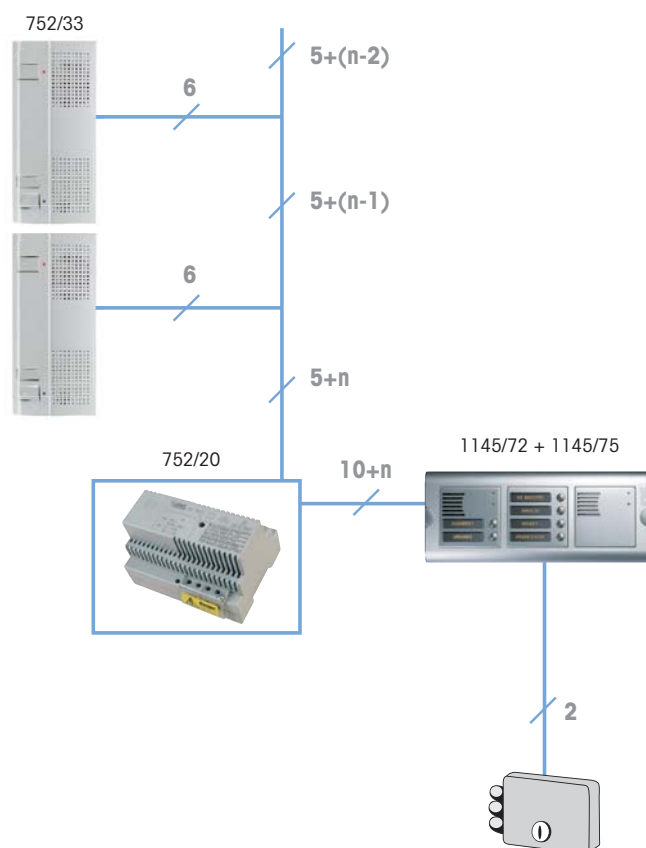

Přepážkové zapojení

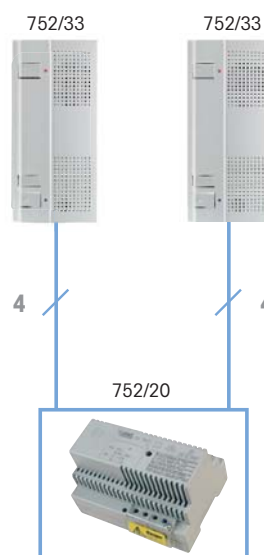



DOMOVNÍ VIDEOTELEFONY

Systémy domovních videotelefonů poskytují vyšší úroveň kontroly vstupu do objektů. Pro realizaci těchto systémů jsou k dispozici různé typy tlačítkových panelů a domovních videotelefonů. Podle způsobu zapojení rozlišujeme videosystémy s přenosem videosignálu po koaxiálním kabelu nebo po nestíněných vodičích. Systémy videotelefonů umožňují připojení paměti pro záznam videosekvencí a připojení externí kamery. Pro nové instalace doporučujeme systémy s koaxiálním kabelem, které jsou vhodnější z hlediska budoucího rozšíření nebo realizace dalších funkcí.

VIDEOTELEFON 1702

- 1702/1** 4" č/b videotelefon, tlačítko pro odemýkání, 2 servisní tl., (bílý)
- 1702/40** 4" barevný LCD videotelefon, tlačítko pro odemýkání, 2 servisní tl., (bílý)
- 1702/41** 4" č/b videotelefon, tlačítko pro odemýkání, 2 servisní tl., (černý)
- 1702/42** 4" č/b videotelefon, tlačítko pro odemýkání, 2 servisní tl., (stříbrný)

PŘÍSLUŠENSTVÍ

- 1202/90** Deska pro upevnění 1702, koax. kabel
- 1202/954** Deska pro upevnění 1702 v systému 1074
- 1202/955** Deska pro upevnění 1702, 5 vodičů
- 1702/50** Výměnné barevné kryty, (zelená, šedá, modrá, žlutá, lososová)
- 1702/82** Deska pro upevnění 1702 v systému 1082
- 1702/86** Deska pro upevnění 1702, 6 servisních tl., 1 vypínač a 2 LED
- 1702/92** Souprava pro stolní provedení 1702

VIDEOSOUPRAVY s videotelefony 1702

- 1702/611(612)** Koax. souprava č/b videotelefonu pro 1(2) účastníky, panel 1145
- 1702/531** Koax. souprava č/b videotelefonu pro 1 účastníka, panel 1155
- 1702/641(642)** Barevná koax. souprava videotelefonu 1702/40 pro 1(2) účastníky, panel 1145
- 1702/601(602)** Souprava č/b videotelefonu pro 1(2) účastníky, 5 vodičů, panel 1145
- 952/21** Souprava č/b videotelefonu pro 1 účastníka, 2 vodiče, panel 1129 METAL
- 952/51** Souprava barevného videotelefonu pro 1 účastníka, 2 vodiče, panel 1129 METAL
- 1782/501(502)** Digitální č/b videosouprava pro 1(2) účastníky, 2 vodiče, panel 1145
- 1782/541** Digitální č/b videosouprava pro 2 účastníky, 2 vodiče, videotelefon 1702, panel 1145, **2 externí kamery**

Kompletní přehled souprav na str. 50.

1702/40 1702/1+1702/86



1702/41 1702/42



1702/50



1702/1 + 1702/92



952/21 (952/51)



1129 METAL



1702/612 (1702/642)

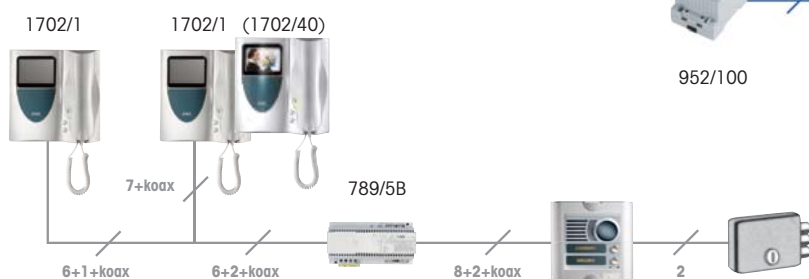

1782/502

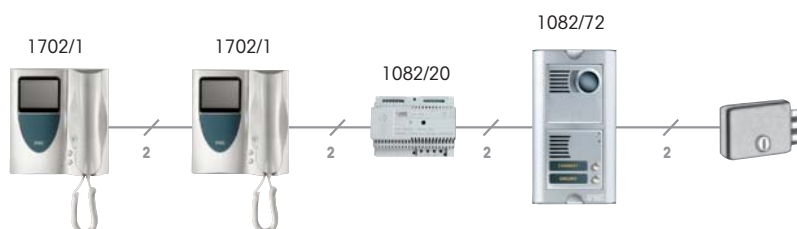

VIDEOTELEFON 1703

- 1703/1** 4" barevný TFT videotelefon, tlačítko pro odemýkání, 3 servisní tl.
- 1703/17** 4" barevný TFT videotelefon pro sluchově postižené, tlačítko pro odemýkání, 2 servisní tl.
- 1703/2** 4" barevný TFT HANDS-FREE videotelefon, tlačítko pro odemýkání, 2 servisní tl.
- 1703/3** 4" barevný TFT HANDS-FREE videotelefon, tlačítko pro odemýkání, 2 servisní tl., (bílý)
- 1703/37** 4" barevný TFT HANDS-FREE videotelefon pro sluchově postižené, tlačítko pro odemýkání, 2 servisní tl., (bílý)
- 1703/4** 4" barevný TFT HANDS-FREE videotelefon, tlačítko pro odemýkání, 2 servisní tl., pro systém 1082, (bílý)

PŘÍSLUŠENSTVÍ

- 1703/51(52,53)** Plastový kryt, žlutá (zelená, černá)
- 1703/60** Instalační krabice pro videotelefon 1703/2(3,4)
- 1703/61** Souprava pro instalaci 1703/2(3,4) na sádkarton
- 1703/82** Deska pro upevnění 1703/1 v systému 1082
- 1703/84** Deska pro upevnění 1703/4 v systému 1082
- 1703/90** Deska pro upevnění 1703/1, koax. kabel
- 1703/91** Deska pro upevnění 1703/2, koax. kabel
- 1703/93** Deska pro upevnění 1703/3, koax. kabel
- 1703/955** Deska pro upevnění 1703/1, 5 vodičů

VIDEOSOUPRAVY s videotelefonem 1703

- 1782/531(532)** Digitální barevná videosouprava pro 1(2) účastníky, 2 vodiče, videotelefon 1703/1, panel 1145
- 1782/515** Digitální barevná videosouprava pro 1 účastníka, 2 vodiče, videotelefon 1703/4 HANDS-FREE, panel 1129 METAL

Kompletní přehled souprav na str. 50.

VIDEOTELEFON 1705 a 1715

- 1705/1** 4,5" č/b videotelefon, tlačítko pro odemýkání, 2 servisní tl., (bílý)
- 1715/1** 4,5" č/b videotelefon, tlačítko pro odemýkání, 2 servisní tl., (bílý)

PŘÍSLUŠENSTVÍ

- 1705/82** Deska pro upevnění 1705 v systému 1082
- 1705/90** Deska pro upevnění 1705, koax. kabel
- 1705/954** Deska pro upevnění 1705 v systému 1074
- 1705/955** Deska pro upevnění 1705, 5 vodičů

VIDEOSOUPRAVY s videotelefonem 1705 a 1715

- 1715/621(622)** Koax. souprava č/b videotelefonu 1715 pro 1(2) účastníky, panel 1145
- 1715/601(602)** Souprava č/b videotelefonu 1715 pro 1(2) účastníky, 5 vodičů, panel 1145
- 956/41(42)** Souprava č/b videotelefonu 1715 pro 1(2) účastníky, 5 vodičů, panel 1129
- 1782/511(512)** Digitální č/b videosouprava pro 1(2) účastníky, 2 vodiče, panel 1129

1703/1



1703/2

1703/3(4)



1703/51-3



1705/1



1715/1

NOVINKA 2009



1715/622

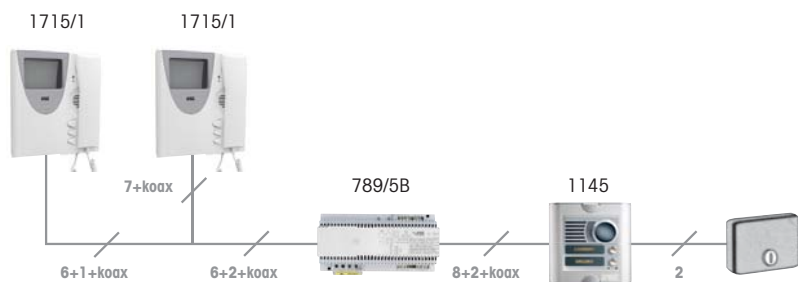

1715/602(956/42)

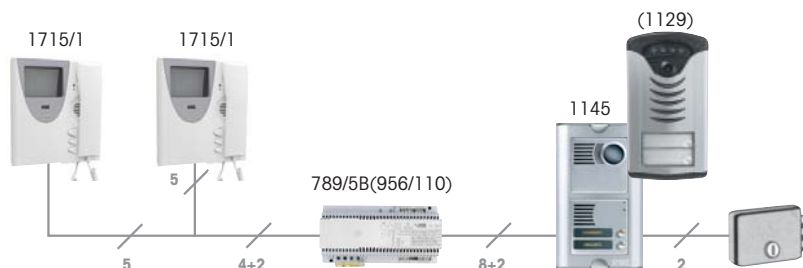

1706/1

VIDEOTELEFON 1706

- 1706/1** 3,5" barevný TFT HANDS-FREE videotelefon, systém 1082
- 1706/60** Instalační krabice pro videotelefon 1706/1
- 1706/61** Souprava pro instalaci 1706/1 na sádkarton



Systém 1082

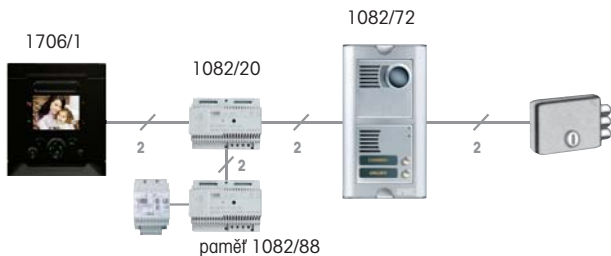

1707 NOVINKA 2009



1740 NOVINKA 2009



PŘÍSLUŠENSTVÍ SYSTÉMŮ DOMOVNÍCH VIDEOTELEFONŮ

- 789/2** Příkladný zdroj pro 1 videotelefon, 230V, 28VA, 7 DIN modulů
- 789/3** Příkladný zdroj pro 2 videotelefony, 230V, 38VA, 7 DIN modulů
- 789/51** Zařízení pro interkomovou funkci videotelefonů, 1 DIN modul
- 789/5B** Zdroj pro domovní videotelefony, 230V, 38VA, 10 DIN modulů
- 1794/4A** Videodistributor se 4 výstupy, koax. kabel
- 955/40** Videodistributor se 4 výstupy, 5 vodičů
- 788/51** Relé pro přepínání 2 tl. panelů, 6 DIN modulů
- 788/52** Relé pro zesílení vyzváněcího tónu, 12Vstř., 3 DIN moduly
- 788/54** Relé pro přepínání až 4 tl. panelů videotelefonního systému, 12 DIN modulů

Komunikace s tlačítkovým panelem. Rozvod koaxiálním kabelem.

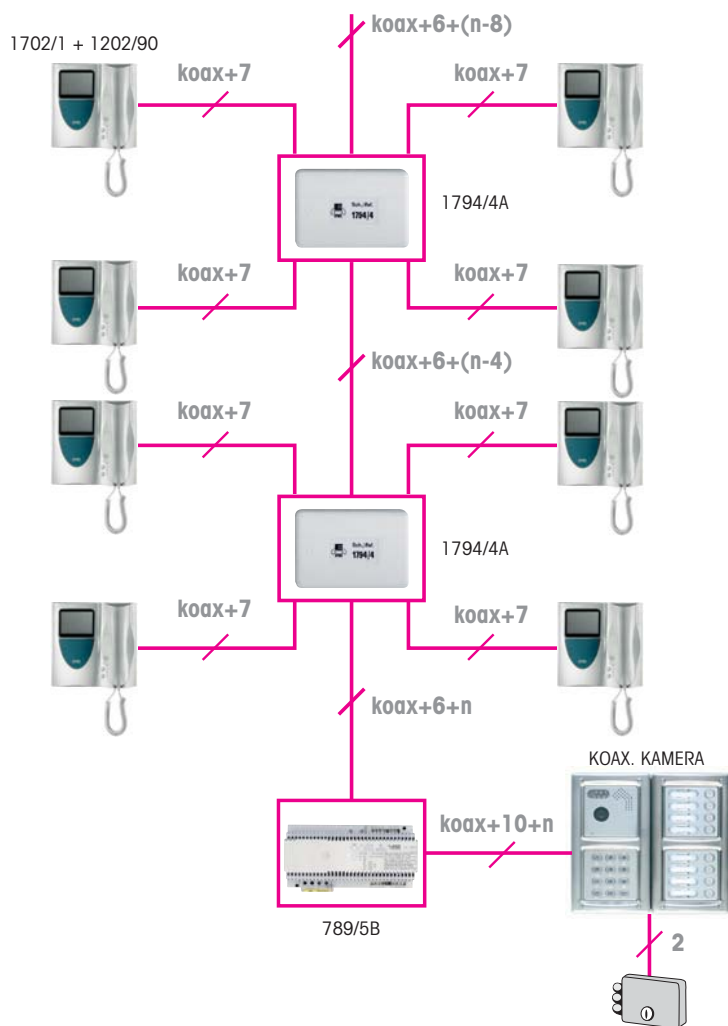

Komunikace s tlačítkovým panelem a interkomová funkce. Rozvod koaxiálním kabelem.

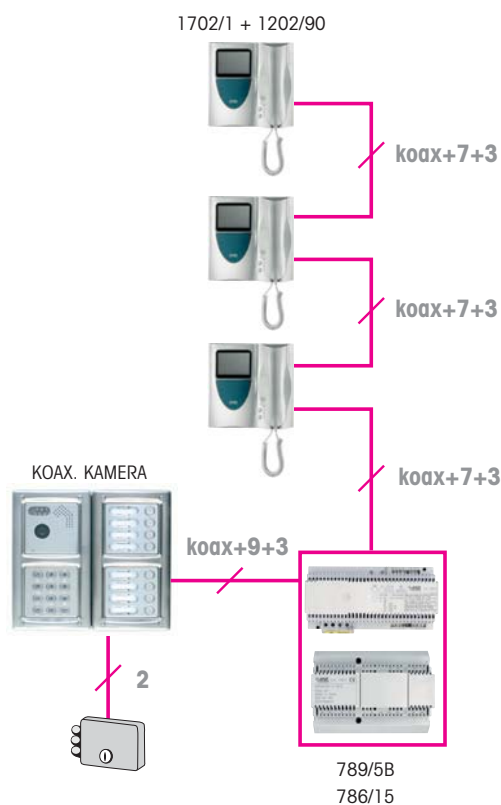

Komunikace s přepínáním externí kamery. Rozvod koaxiálním kabelem.

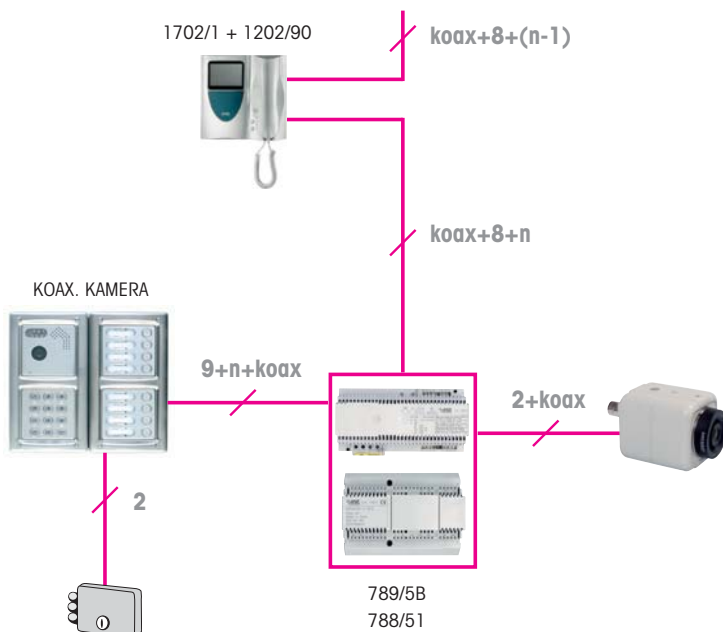

Požadované průřezy vodičů jsou uvedeny v podrobné technické dokumentaci Urmet Domus – www.urmetdomus.cz, www.urmetdomus.sk

Kombinace s telefony a přepínání 2 tlačítkových panelů. Rozvod koaxiálním kabelem.

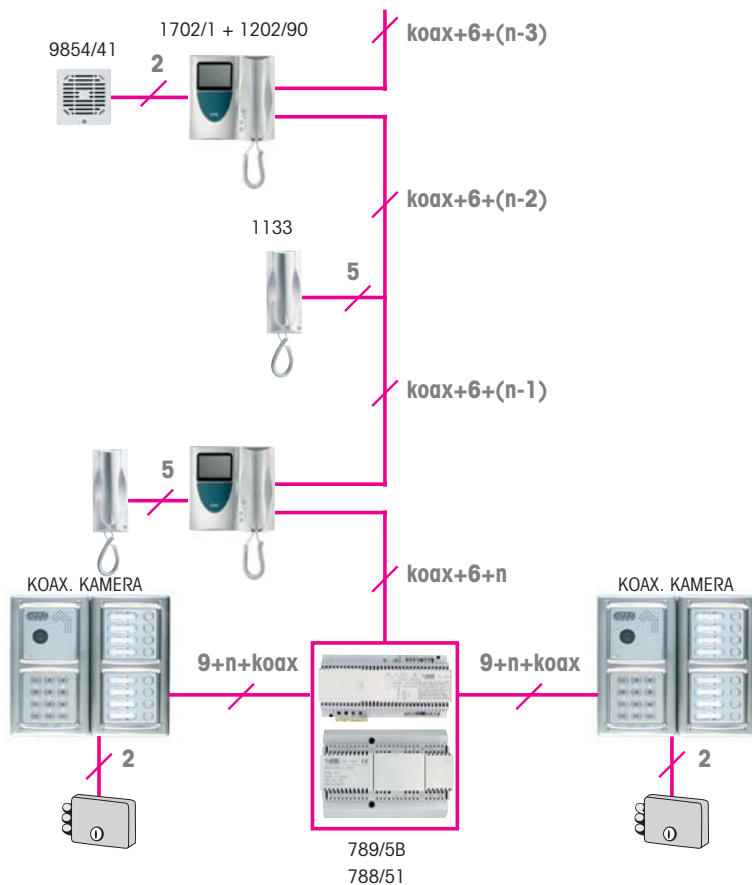

Komunikace s tlačítkovým panelem. Rozvod bez koaxiálního kabelu.

Poznámka: v systému bez koaxiálního kabelu nelze realizovat funkci interkomu

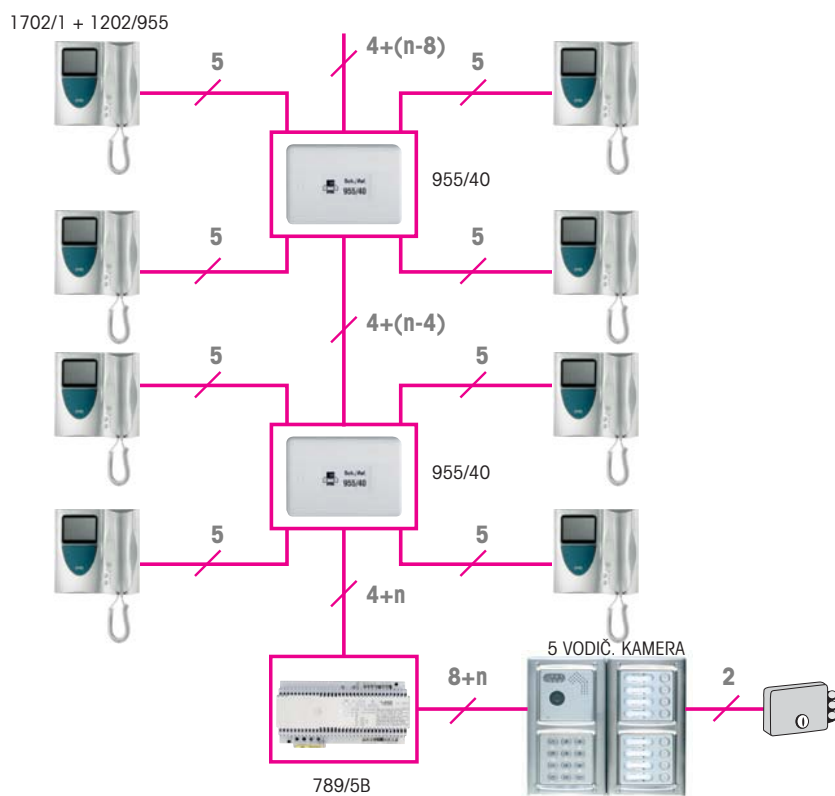

Požadované průřezy vodičů jsou uvedeny v podrobné technické dokumentaci Urmet Domus – www.urmetdomus.cz, www.urmetdomus.sk

TLAČÍTKOVÉ PANELY

Tlačítkové panely jsou základní částí při sestavování systémů domovních telefonů a videotelefonů. Po konstrukční stránce jsou k dispozici panely s pevným počtem tlačítek (včetně uměleckého provedení), modulární verze panelů a panely se zvýšenou mechanickou odolností v provedení antivandal. Základními technickými vlastnostmi tlačítkových panelů jsou celokovové provedení, podsvětlené jmenovky, případně i tlačítka, prostor pro vložení hlasové jednotky, možnost instalace pod omítku i na povrch a konečně zvýšená hodnota krytí u některých typů panelů.



TLAČÍTKOVÝ PANEL 1128 (IP 44)

PRO SYSTÉMY DOMOVNÍCH TELEFONŮ

- 1128/20** Základní krabice s rámečkem, pro 6 tlačítek, (černá)
- 1128/21** Základní krabice s rámečkem, pro 6 tlačítek, (šedá)

PRO SYSTÉMY DOMOVNÍCH VIDEOTELEFONŮ

- 1728/20** Základní krabice s rámečkem, pro 4 tlačítka, (černá)
- 1728/21** Základní krabice s rámečkem, pro 4 tlačítka, (šedá)

PŘÍSLUŠENSTVÍ

- 1128/10** Rozšiřující krabice s rámečkem, pro 10 tlačítek, (černá)
- 1128/11** Rozšiřující krabice s rámečkem, pro 10 tlačítek, (šedá)
- 1128/1** Standardní tlačítko s jmenovkou
- 1128/2** Tlačítko se zdvojenou jmenovkou
- 1128/30** Záslepka standardního tlačítka, (černá)
- 1128/31** Záslepka standardního tlačítka, (šedá)
- 1128/5** Jmenovka pro popisné číslo, (zdvojená)
- 1128/500** Hlasová jednotka, (4+n)
- 1128/510** Hlasová jednotka, 12Vstř., (4+n)
- 1728/80** Č/b koax. CCD kamera s hlasovou jednotkou
- 1728/40** Barevná koax. CCD kamera s hlasovou jednotkou
- 1128/51** Krabice pro zapuštěnou montáž s rámečkem, (šedá)
- 1128/100** Sada jmenovek, (10+10 ks, 6+6 ks)

Postup při sestavování panelu

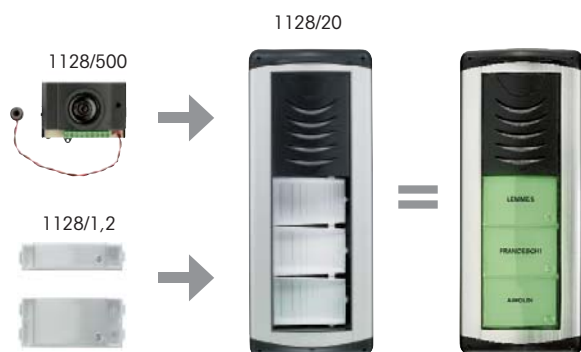

1128/20 1728/20



1128/10 1128/11



1128/1, 2



TLAČÍTKOVÝ PANEĽ 1129 (IP 44)

PRO SYSTÉMY DOMOVNÍCH TELEFONŮ

- 1129/1** Tlačítkový panel pro hlas. jednotku, 1 tlačítko
1129/2 Tlačítkový panel pro hlas. jednotku, 2 tlačítka
1129/6 Tlačítkový panel ANTIVANDAL 1129 METAL pro hlas. jednotku, 2 tlačítka

1129/6 1129/1 1129/2



PRO SYSTÉMY VIDEOTELEFONŮ

- 1729/1** Tlačítkový panel pro kameru, 1 tlačítko
1729/2 Tlačítkový panel pro kameru, 2 tlačítka
1729/6 Tlačítkový panel ANTIVANDAL 1129 METAL pro kameru, 2 tlačítka

1729/6 1729/1 1729/2



PŘÍSLUŠENSTVÍ

- 1128/500** Hlasová jednotka, (4+n)
1128/510 Hlasová jednotka, 12Vstř., (4+n)
1129/50(60) Instalační krabice pro zapuštěnou montáž pro panel 1129 a 1729 (1129 METAL)
1728/80 Koax. č/b kamera s hlasovou jednotkou pro panel 1728 a 1729
 **1728/40** Barevná koax. CCD kamera s hlasovou jednotkou pro panel 1728 a 1729

1129/50



TLAČÍTKOVÝ PANEĽ 1145

MODULY

- 1145/20** Modul pro hlasovou jednotku
1145/21 Modul pro hlasovou jednotku, 1 tlačítko
1145/22 Modul pro hlasovou jednotku, 2 tlačítka
1145/32 Modul pro hlasovou jednotku, 2 tlačítka
1145/34 Modul pro hlasovou jednotku, 4 tlačítka
1145/11 Modul, 1 tlačítko
1145/12 Modul, 2 tlačítka
1145/13 Modul, 3 tlačítka
1145/14 Modul, 4 tlačítka
1145/18 Modul, 8 tlačítek
1145/50 Modul pro jednu jmenovku nebo popisné číslo
1145/59 Prázdný modul

1145/22 1145/32 1145/34



1145/14 1145/18



1145/62 1145/52



INSTALAČNÍ KRABICE

- 1145/51** Instalační krabice pod omítku, 1 modul
1145/52 Instalační krabice pod omítku, 2 moduly
1145/53 Instalační krabice pod omítku, 3 moduly
1145/54 Instalační krabice pod omítku, 4 moduly

RÁMEČKY A KRYTY

1145/312 1145/613

- 1145/61** Upevňovací a krycí rámeček, 1 modul
- 1145/62** Upevňovací a krycí rámeček, 2 moduly
- 1145/63** Upevňovací a krycí rámeček, 3 moduly
- 1145/64** Upevňovací a krycí rámeček, 4 moduly

- 1145/611** Kryt proti dešti, 1 modul
- 1145/612** Kryt proti dešti, 2 moduly, 1 sloupec
- 1145/613** Kryt proti dešti, 3 moduly, 1 sloupec
- 1145/614** Kryt proti dešti, 4 moduly, 1 sloupec
- 1145/624** Kryt proti dešti, 4 moduly, 2 sloupce
- 1145/626** Kryt proti dešti, 6 modulů, 2 sloupce
- 1145/628** Kryt proti dešti, 8 modulů, 2 sloupce
- 1145/632** Kryt proti dešti, 12 modulů, 3 sloupce
- 1145/639** Kryt proti dešti, 9 modulů, 3 sloupce

- 1145/311** Rámeček pro montáž na omítku, 1 modul
- 1145/312** Rámeček pro montáž na omítku, 2 moduly, 1 sloupec
- 1145/313** Rámeček pro montáž na omítku, 3 moduly, 1 sloupec
- 1145/314** Rámeček pro montáž na omítku, 4 moduly, 1 sloupec
- 1145/324** Rámeček pro montáž na omítku, 4 moduly, 2 sloupce
- 1145/326** Rámeček pro montáž na omítku, 6 modulů, 2 sloupce
- 1145/328** Rámeček pro montáž na omítku, 8 modulů, 2 sloupce
- 1145/332** Rámeček pro montáž na omítku, 12 modulů, 3 sloupce
- 1145/339** Rámeček pro montáž na omítku, 9 modulů, 3 sloupce
Včetně upevňovacího a krycího rámečku

- 1145/711** Lemovací rámeček, 1 modul
- 1145/712** Lemovací rámeček, 2 moduly, 1 sloupec
- 1145/713** Lemovací rámeček, 3 moduly, 1 sloupec
- 1145/714** Lemovací rámeček, 4 moduly, 1 sloupec
- 1145/724** Lemovací rámeček, 4 moduly, 2 sloupce
- 1145/726** Lemovací rámeček, 6 modulů, 2 sloupce
- 1145/728** Lemovací rámeček, 8 modulů, 2 sloupce
- 1145/732** Lemovací rámeček, 12 modulů, 3 sloupce
- 1145/739** Lemovací rámeček, 9 modulů, 3 sloupce



MODULY S KAMEROU

- 1745/20** Modul s č/b CCD 5 vodič. kamerou, hlas. jedn., 2 moduly 1145
- 1745/21** Modul s č/b CCD 5 vodič. kamerou, hlas. jedn., 1 tlačítko, 2 moduly 1145
- 1745/22** Modul s č/b CCD 5 vodič. kamerou, hlas. jedn., 2 tlačítka, 2 moduly 1145
- 1745/40** Modul s barevnou CCD koax. kamerou, 1 modul 1145
- 1745/41** Modul s barevnou CCD koax. kamerou, hlas. jedn., 1 tlačítko, 1 modul 1145
- 1745/70** Modul s č/b CCD koax. kamerou, 1 modul 1145
- 1745/80** Modul s č/b CCD koax. kamerou, hlas. jedn., 1 modul 1145
- 1745/81** Modul s č/b CCD koax. kamerou, hlas. jedn., 1 tlačítko, 1 modul 1145
- 1745/82** Modul s č/b CCD koax. kamerou, hlas. jedn., 2 tlačítka, 1 modul 1145
- 1742/13A** Adaptér pro koax. kamery, do 5 vodičového videosystému

PŘÍSLUŠENSTVÍ

- 1145/500** Hlasová jednotka, (4+n)
- 1145/67** Hlasová jednotka, (1+n)
- 1145/65** Sada 10 ks jmenovek a 2 ks krytů, modré
- 1145/74** Přídavný modul do tlačítkových panelů 1145 a 1155 (pro 4 tlačítka)
- 1145/100** Sada jmenovek (10+10 ks)
- 1145/101** Sada jmenovek do modulů 1145/18, 32, 34, (10+10 ks)
- 1145/103** Sada jmenovek do 1145/50 (10+10 ks)
- 1745/103** Sada 2 ks bezpečnostních šroubů a klíč

POŠTOVNÍ SCHRÁNKA

- 1145/41** Poštovní schránka nástěnná pro panel 1145, 57x32x15 cm
- 1145/42** Poštovní schránka oboustranná pro panel 1145, 44x45x15 cm

Poznámka: panel 1145 není součástí schránky.

TLAČÍTKOVÝ PANEĽ 725

BEZ HLASOVÉ JEDNOTKY

Včetně instalační krabice

- 725/020** Tlačítkový panel, 20 tlačítek, 2 sloupce
- 725/022** Tlačítkový panel, 22 tlačítek, 2 sloupce
- 725/024** Tlačítkový panel, 24 tlačítek, 2 sloupce
- 725/026** Tlačítkový panel, 26 tlačítek, 2 sloupce
- 725/028** Tlačítkový panel, 28 tlačítek, 2 sloupce



1745/82



1745/21 + 1145/62



1145/41



1145/42



725/020



PRO HLASOVOU JEDNOTKU

Včetně instalační krabice

725/101	Tlačítkový panel pro hlas. jednotku, 1 tlačítko
725/102	Tlačítkový panel pro hlas. jednotku, 2 tlačítka, 1 sloupec
725/103	Tlačítkový panel pro hlas. jednotku, 3 tlačítka, 1 sloupec
725/104	Tlačítkový panel pro hlas. jednotku, 4 tlačítka, 1 sloupec
725/105	Tlačítkový panel pro hlas. jednotku, 5 tlačítek, 1 sloupec
725/106	Tlačítkový panel pro hlas. jednotku, 6 tlačítek, 1 sloupec
725/107	Tlačítkový panel pro hlas. jednotku, 7 tlačítek, 1 sloupec
725/108	Tlačítkový panel pro hlas. jednotku, 8 tlačítek, 1 sloupec
725/204	Tlačítkový panel pro hlas. jednotku, 4 tlačítka, 2 sloupce
725/206	Tlačítkový panel pro hlas. jednotku, 6 tlačítek, 2 sloupce
725/208	Tlačítkový panel pro hlas. jednotku, 8 tlačítek, 2 sloupce
725/210	Tlačítkový panel pro hlas. jednotku, 10 tlačítek, 2 sloupce
725/212	Tlačítkový panel pro hlas. jednotku, 12 tlačítek, 2 sloupce
725/214	Tlačítkový panel pro hlas. jednotku, 14 tlačítek, 2 sloupce
725/216	Tlačítkový panel pro hlas. jednotku, 16 tlačítek, 2 sloupce
725/218	Tlačítkový panel pro hlas. jednotku, 18 tlačítek, 2 sloupce
725/220	Tlačítkový panel pro hlas. jednotku, 20 tlačítek, 2 sloupce
725/222	Tlačítkový panel pro hlas. jednotku, 22 tlačítek, 2 sloupce
725/224	Tlačítkový panel pro hlas. jednotku, 24 tlačítek, 2 sloupce
725/226	Tlačítkový panel pro hlas. jednotku, 26 tlačítek, 2 sloupce
725/228	Tlačítkový panel pro hlas. jednotku, 28 tlačítek, 2 sloupce

PŘÍSLUŠENSTVÍ

1128/500	Hlasová jednotka, (4+n)
1128/510	Hlasová jednotka, 12Vstř., (4+n)
1035/67	Hlasová jednotka, (1+n)
1035/25	Přídavný modul do tl. panelu (pro 4 tlačítka)
725/600	Koax. č/b CCD kamera pro panel 725
725/601	Kamerový modul pro jednosloupcový panel 725
725/602	Kamerový modul pro dvousloupcový panel 725
725/701	Kryt proti dešti pro jednosloupcový panel 725
725/702	Kryt proti dešti pro dvousloupcový panel 725
725/710	Krabice pro montáž na omítku, pro panel 725/101-2
725/711	Krabice pro montáž na omítku, pro panel 725/101-8
725/721	Krabice pro montáž na omítku, pro panel 725/204-210
725/722	Krabice pro montáž na omítku, pro panel 725/212-224
725/755	Vrchní díl tlačítka a jmenovka
725/758	Žárovka válcová, 15V, 3W, 8x32 mm
725/759	Šrouby se speciálním šroubovákem (2 ks)
5330/60	Modul diskrétní konverzace do tl. panelu 725

725/102



725/104



725/208



**725/210 + 725/602
+ 725/702**



TLAČÍTKOVÝ PANEL ANTIVANDAL AV

Včetně instalační krabice

- AV1001P** Vandalizmu odolný tlač. panel, 1 tlačítko
- AV1002P** Vandalizmu odolný tlač. panel, 2 tlačítka, 1 sloupec
- AV2004P** Vandalizmu odolný tlač. panel, 4 tlačítka, 2 sloupce
- AV2006P** Vandalizmu odolný tlač. panel, 6 tlačítek, 2 sloupce
- AV2008P** Vandalizmu odolný tlač. panel, 8 tlačítek, 2 sloupce
- AV2010P** Vandalizmu odolný tlač. panel, 10 tlačítek, 2 sloupce
- AV2012P** Vandalizmu odolný tlač. panel, 12 tlačítek, 2 sloupce
- AV2014P** Vandalizmu odolný tlač. panel, 14 tlačítek, 2 sloupce
- AV2016P** Vandalizmu odolný tlač. panel, 16 tlačítek, 2 sloupce
- AV2018P** Vandalizmu odolný tlač. panel, 18 tlačítek, 2 sloupce
- AV2020P** Vandalizmu odolný tlač. panel, 20 tlačítek, 2 sloupce
- AV2022P** Vandalizmu odolný tlač. panel, 22 tlačítek, 2 sloupce
- AV2024P** Vandalizmu odolný tlač. panel, 24 tlačítek, 2 sloupce
- AV2026P** Vandalizmu odolný tlač. panel, 26 tlačítek, 2 sloupce
- AV2028P** Vandalizmu odolný tlač. panel, 28 tlačítek, 2 sloupce
- AV2030P** Vandalizmu odolný tlač. panel, 30 tlačítek, 2 sloupce
- AV3012P** Vandalizmu odolný tlač. panel, 12 tlačítek, 3 sloupce
- AV3015P** Vandalizmu odolný tlač. panel, 15 tlačítek, 3 sloupce
- AV3018P** Vandalizmu odolný tlač. panel, 18 tlačítek, 3 sloupce
- AV3024P** Vandalizmu odolný tlač. panel, 24 tlačítek, 3 sloupce
- AV4020P** Vandalizmu odolný tlač. panel, 20 tlačítek, 4 sloupce
- AV4024P** Vandalizmu odolný tlač. panel, 24 tlačítek, 4 sloupce
- AV4028P** Vandalizmu odolný tlač. panel, 28 tlačítek, 4 sloupce
- AV4032P** Vandalizmu odolný tlač. panel, 32 tlačítek, 4 sloupce
- AV4036P** Vandalizmu odolný tlač. panel, 36 tlačítek, 4 sloupce
- AV4040P** Vandalizmu odolný tlač. panel, 40 tlačítek, 4 sloupce
- AV4044P** Vandalizmu odolný tlač. panel, 44 tlačítek, 4 sloupce
- AV4048P** Vandalizmu odolný tlač. panel, 48 tlačítek, 4 sloupce
- AV4052P** Vandalizmu odolný tlač. panel, 52 tlačítek, 4 sloupce
- AV4056P** Vandalizmu odolný tlač. panel, 56 tlačítek, 4 sloupce
- AV4060P** Vandalizmu odolný tlač. panel, 60 tlačítek, 4 sloupce
- AV4064P** Vandalizmu odolný tlač. panel, 64 tlačítek, 4 sloupce
- AV4068P** Vandalizmu odolný tlač. panel, 68 tlačítek, 4 sloupce
- AV4072P** Vandalizmu odolný tlač. panel, 72 tlačítek, 4 sloupce
- AV4074P** Vandalizmu odolný tlač. panel, 74 tlačítek, 4 sloupce

U panelů od 64 tlačítek je prodloužená dodací lhůta.

AV1001P



AV2004P



AV2010P

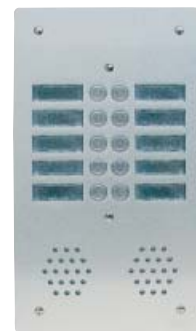

AV6062P	Vandalizmu odolný tlač. panel, 62 tlačítek, 6 sloupců
AV6068P	Vandalizmu odolný tlač. panel, 68 tlačítek, 6 sloupců
AV6074P	Vandalizmu odolný tlač. panel, 74 tlačítek, 6 sloupců
AV6080P	Vandalizmu odolný tlač. panel, 80 tlačítek, 6 sloupců
AV6086P	Vandalizmu odolný tlač. panel, 86 tlačítek, 6 sloupců
AV6092P	Vandalizmu odolný tlač. panel, 92 tlačítek, 6 sloupců
AV6098P	Vandalizmu odolný tlač. panel, 98 tlačítek, 6 sloupců
AV8084	Vandalizmu odolný tlač. panel, 84 tlačítek, 8 sloupců
AV8092	Vandalizmu odolný tlač. panel, 92 tlačítek, 8 sloupců
AV8100	Vandalizmu odolný tlač. panel, 100 tlačítek, 8 sloupců
AV8108	Vandalizmu odolný tlač. panel, 108 tlačítek, 8 sloupců
AV8116	Vandalizmu odolný tlač. panel, 116 tlačítek, 8 sloupců
AV8124	Vandalizmu odolný tlač. panel, 124 tlačítek, 8 sloupců
AV8132	Vandalizmu odolný tlač. panel, 132 tlačítek, 8 sloupců
AV8140	Vandalizmu odolný tlač. panel, 140 tlačítek, 8 sloupců

U panelů od 62 tlačítek je prodloužená dodací lhůta.

PŘÍSLUŠENSTVÍ

1128/500	Hlasová jednotka, (4+n)
1035/67	Hlasová jednotka, (1+n)
1035/25	Přídavný modul do tlačítkového panelu, (1+n)
FLAMP 15	Žárovka do tlač. panelu antivandal 15V, 3W
RC0040C	Držák jmenovky s 1 tlačítkem do antivandal panelu 6mm
RC0041C	Dvojitý držák jmenovky se 2 tlačítky do antivandal panelu 6mm
RC0070C	Jednoduchý kontakt tlačítka do antivandal panelu
RC0071C	Dvojitý kontakt tlačítka do antivandal panelu
RCM0380	Kryt jmenovky do antivandal panelu
RCM038A	Zadní díl do krytu jmenovky RCM0380

AV4028P

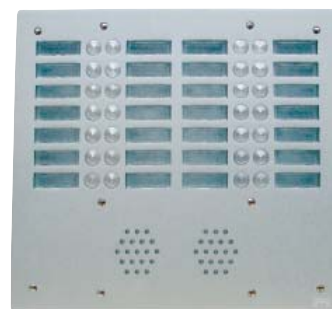

AV4040P



TLAČÍTKOVÝ PANEL ANTIVANDAL 1155 (IP 45)

MODULY

- 1155/20** Modul s integr. hlasovou jednotkou, (4+n)
1155/21 Modul s integr. hlasovou jednotkou, 1 tlačítko, (4+n)
1155/22A Modul s integr. hlasovou jednotkou, 2 tlačítka, (4+n)
1155/30 Modul s integr. hlasovou jednotkou, (1+n)
1155/31 Modul s integr. hlasovou jednotkou, 1 tlačítko (1+n)
1155/32A Modul s integr. hlasovou jednotkou, 2 tlačítka (1+n)

- 1155/11** Modul, 1 tlačítko
1155/12A Modul, 2 tlačítka
1155/13A Modul, 3 tlačítka
1155/14A Modul, 4 tlačítka
1155/50 Modul pro 1 jmenovku nebo popisné číslo
1155/59 Prázdný modul

RÁMEČKY

- 1155/61** Rámeček s instalační krabicí, 1 modul
1155/62 Rámeček s instalační krabicí, 2 moduly
1155/63 Rámeček s instalační krabicí, 3 moduly
1155/91 Vnější krycí rámeček, 1 modul, (leštěná nerez)
1155/92 Vnější krycí rámeček, 2 moduly, (leštěná nerez)
1155/93 Vnější krycí rámeček, 3 moduly, (leštěná nerez)
1155/84 Vnější krycí rámeček, 1 modul, (mosaz)
1155/85 Vnější krycí rámeček, 2 moduly, (mosaz)
1155/86 Vnější krycí rámeček, 3 moduly, (mosaz)
1155/311 Rámeček pro montáž na omítku, 1 modul
1155/312 Rámeček pro montáž na omítku, 2 moduly, 1 sloupec
1155/313 Rámeček pro montáž na omítku, 3 moduly, 1 sloupec

1155/20



1155/22A



1155/14



1155/61

1155/62



1155/312

1155/92

1155/85



MODULY S KAMEROU

- 1755/30A** Modul s č/b CCD 5 vodič. kamerou, 1 modul 1155
- 1755/40** Modul s barevnou CCD koax. kamerou, 1 modul 1155
- 1755/41** Modul s barevnou CCD koax. kamerou, hlas. jednotka, 1 tlačítko, 1 modul 1155
- 1755/45** Modul s barevnou CCD 5 vodič. kamerou, 1 modul 1155
- 1755/70** Modul s č/b CCD koax. kamerou, 1 modul 1155
- 1755/80** Modul s č/b CCD koax. kamerou, hlas. jednotka, 1 modul 1155
- 1755/81** Modul s č/b CCD koax. kamerou, hlas. jednotka, 1 tlačítko, 1 modul 1155

PŘÍSLUŠENSTVÍ

- 1155/101** Sada 4 ks bezpečnostních šroubů a klíč pro panel 1155
- 1155/102** Náhradní jmenovky (10+10 ks)
- 1155/108** Sada 4 ks bezpečnostních mosazných šroubů a klíč pro panel 1155
- 1145/74** Příkladný modul do tl. panelu 1145 a 1155 (pro 4 tlačítka)
- 1155/75** Modul diskretní konverzace

1755/40



1755/81



UMĚLECKÝ TLAČÍTKOVÝ PANEL

PRO SYSTÉMY DOMOVNÍCH TELEFONŮ

- 1143/1** Umělecký tlač. panel, 1 tlačítko
- 1143/2** Umělecký tlač. panel, 2 tlačítka, 1 sloupec
- 1143/103** Umělecký tlač. panel, 3 tlačítka, 1 sloupec
- 1143/104** Umělecký tlač. panel, 4 tlačítka, 1 sloupec
- 1143/105** Umělecký tlač. panel, 5 tlačítek, 1 sloupec
- 1143/106** Umělecký tlač. panel, 6 tlačítek, 1 sloupec

- 1121/204-220** Umělecký tlač. panel, 4-20 tlačítek, 2 sloupce

PRO SYSTÉMY DOMOVNÍCH VIDEOTELEFONŮ

- 1743/1** Umělecký tlač. panel pro kameru, 1 tlačítko
- 1743/2** Umělecký tlač. panel pro kameru, 2 tlačítka, 1 sloupec
- 1743/103** Umělecký tlač. panel pro kameru, 3 tlačítka, 1 sloupec
- 1743/104** Umělecký tlač. panel pro kameru, 4 tlačítka, 1 sloupec
- 1743/105** Umělecký tlač. panel pro kameru, 5 tlačítek, 1 sloupec
- 1743/106** Umělecký tlač. panel pro kameru, 6 tlačítek, 1 sloupec

- 1721/204-220** Umělecký tlač. panel pro kameru, 4-20 tlačítek, 2 sloupce

Pro panely od 3 tlačítek je nutná zvláštní objednávka (prodloužená dodací lhůta).

PŘÍSLUŠENSTVÍ

- 824/500** Hlasová jednotka, (4+n), pro panely 1143/1-2, 1743/1-2
- 1128/500** Hlasová jednotka, (4+n)
- 1035/67** Hlasová jednotka, (1+n)
- 1810/70** Č/b koax. CCD kamera
- 1810/40** Barevná koax. CCD kamera
- 1742/13A** Adaptér pro koax. kamery, do 5 vodičového videosystému
- 1743/60** Distanční podložka panelu pro krabici 1145
- 1145/51** Instalační krabice pod omítku, 1 modul
- 1145/52** Instalační krabice pod omítku, 2 moduly
- 1145/53** Instalační krabice pod omítku, 3 moduly

Poznámka: instalační krabice není součástí panelu.

1143/1 **1143/2**



1121/214



1121/216



1743/2



1743/106





DIGITÁLNÍ SYSTÉMY

Digitální systémy představují generačně a technicky nový způsob řešení systémů domovních telefonů. Jejich přednosti se uplatní zejména v rozsáhlejších objektech s velkým počtem vnitřních stanic, případně s recepční službou. Mezi základní technické vlastnosti digitálních systémů patří vyzvánění pomocí číselného kódu nebo klasickým tlačítkem s jmenovkou, přímé ovládání zámku vstupních dveří a možnost rozšíření na videosystém. Pro displeje s pamětí pro uložení jmen nájemníků je k dispozici i národní jazyková verze. Díky technickým možnostem a jednoduchosti zapojení s redukováným počtem vodičů je i výsledná cena, v porovnání s analogovými systémy, nižší.





DIGITÁLNÍ SYSTÉM 1072 (VIDEOSYSTÉM 1074)

- 1072/13** Centrální jednotka, čísel. klávesnice, displej s pamětí, hlas. j., 2 moduly 1145
- 1072/14** Centrální jednotka, čísel. klávesnice, displej s pamětí, hlas. j., 2 moduly 1155
- 1072/19A** Kodér pro 18 tlačítek s integr. hlas. jednotkou, (do panelu 725, AV)
- 1072/24** Adaptér sběrnice, 12 DIN modulů
- 1072/42** Ústředna do systému 1072
- 1072/5** Kodér pro 18 účastníků s integr. hlas. jednotkou, 2 tlačítka, 1 modul 1155
- 1072/7** Kodér pro 18 účastníků s integr. hlas. jednotkou, 1 modul 1145
- 1074/20** Zdroj pro videosystém 1074, 230V, 50VA, 10 DIN modulů

TELEFONY

- 1172/40** Domovní telefon, tlačítko pro odemykání, bílý (mod. 1133)
- 1172/45** Domovní telefon, tlačítko pro odemykání, vyzvánění z podlaží, bílý (mod. 1133)
- 1172/46** Domovní telefon, tlačítko pro odemykání, vyzvánění z podlaží (mod. 1134)
- 1172/43** Domovní telefon HANDS-FREE, tlačítko pro odemykání, vyzvánění z podlaží (mod. 1134)

VIDEOTELEFONY

- 1702/1** 4" č/b videotelefon, tlačítko pro odemykání, 2 servisní tl., (bílý)
-  **1702/40** 4" barevný LCD videotelefon, tlačítko pro odemykání, 2 servisní tl., (bílý)
- 1705/1** 4,5" č/b videotelefon, tlačítko pro odemykání, 2 servisní tl., (bílý)
-  **1703/1** 4" barevný TFT videotelefon, tlačítko pro odemykání, 3 servisní tl.
- 1732/1** 4" č/b videomodul, k ústředně, (bílý)
-  **1732/41** 4" barevný TFT videomodul, k ústředně, (bílý)
- 1202/954** Deska pro upevnění 1702 v systému 1074
- 1705/954** Deska pro upevnění 1705 v systému 1074
- 1703/957** Deska pro upevnění 1703/1 v systému 1074
- 1732/957** Deska pro upevnění 1732 v systému 1074

PŘÍSLUŠENSTVÍ

- 1032/65** Programovací klávesnice
- 1072/57** Propojovací kabel s PC k programování
- 1072/58** Programovací souprava pro systém 1072 (obsahuje 1032/65, 1072/57, 1072/60)
- 1072/59** Přídavný třítónový gong do systému 1072 (napájení 9V baterií)
- 1072/60** Programovací adaptér k 1072/19A, 1072/5, 1072/7
- 1038/17** Rozšiřující modul pro 16 tlačítek
- 1072/67** Interface ze systému 1072 do analogového systému 4+n
- 1072/80** Dekodér pro speciální funkce
- 1074/54** Dekodér se 4 výstupy
- 1074/90** Kabel pro systém 1074
- 1795/40** Videodistributor pro větvení stoupaček

1072/13 **1072/14 + 1755/30A**



1172/45 **1172/43**



1072/42



1703/1



- 1742/13A** Adaptér pro koax. kamery, do 5 vodičového videosystému
1795/250 Zesilovač videosignálu

DIGITÁLNÍ SYSTÉM 1082

- 1082/72** Centrální jednotka s barevnou kamerou, hlas. jedn., 2 tlačítka, 2 moduly 1145
1082/7 Kodér s integrovanou hlasovou jednotkou, 1 modul 1145
1082/20 Zdroj pro systém 1082
1082/13 Centrální jednotka, čísel. klávesnice, displej s paměť, hlas. j., 2 moduly 1145
1082/14 Centrální jednotka, čísel. klávesnice, displej s paměť, hlas. j., 2 moduly 1155

TELEFONY A VIDEOTELEFONY

- 1182** Domovní telefon pro systém 1082, tlač. pro odemkání, 3 servisní tl., (mod. 1133)
1182/1 Domovní telefon pro systém 1082, tlač. pro odemkání, 3 servisní tl., (mod. 1134)
1702/1 4" č/b videotelefon, tlačítko pro odemkání, 2 servisní tl., (bílý)
1705/1 4,5" č/b videotelefon, tlačítko pro odemkání, 2 servisní tl., (bílý)
1702/40 4" barevný LCD videotelefon, tlačítko pro odemkání, 2 servisní tl., (bílý)
1703/1 4" barevný TFT videotelefon, tlačítko pro odemkání, 3 servisní tl.
1706/1 3,5" barevný TFT HANDS-FREE videotelefon
1702/82 Deska pro upevnění 1702 v systému 1082
1082/96 Přídavný panel pro 1702, 5 servisních tl., vypínač a 2 LED
1705/82 Deska pro upevnění 1705 v systému 1082
1703/82 Deska pro upevnění 1703/1 v systému 1082
1706/60 Instalační krabice pro videotelefon 1706/1
1082/51 Videodistributor pro 1 účastníka

VIDEOSOUPRAVY

- 1782/501(502)** Digitální č/b videosouprava pro 1(2) účastníky, 2 vodiče, videotelefon 1702, panel 1145
1782/511(512) Digitální č/b videosouprava pro 1(2) účastníky, 2 vodiče, videotelefon 1705, panel 1129
1782/531(532) Digitální barevná videosouprava pro 1(2) účastníky, 2 vodiče, videotelefon 1703/1, panel 1145
1782/541 Digitální č/b videosouprava pro 2 účastníky, 2 vodiče, videotelefon 1702, panel 1145, 2 externí kamery
1782/551 Digitální barevná videosouprava pro 2 účastníky, 2 vodiče, videotelefon 1703/1, panel 1145, 2 externí kamery
1782/515 Digitální barevná videosouprava pro 1 účastníka, 2 vodiče, videotelefon 1703/4 HANDS-FREE, panel 1129 METAL

Kompletní přehled souprav na str. 50

1082/72 **1182**



1082/13



1706/1



1782/502

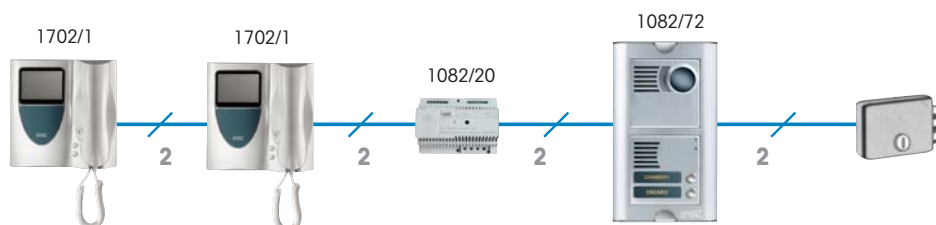

PŘÍSLUŠENSTVÍ

- 1082/51** Videodistributor pro 1 účastníka
- 1082/67** Interface ze systému 1082 do analogového systému 4+n
- 1082/80** Dekodér pro speciální funkce, 6 DIN modulů
- 1082/88** Paměť videosekvencí
- 1082/90** Speciální kabel 2x1mm²
- 1082/94** Speciální dvojitý kabel 2x2x1mm²
- 1038/17** Rozšiřující modul pro 16 tlačítek
- 1038/69** Videopřepínač, 4 vstupy
- 1072/59** Přídavný třítónový gong, do dig. systému

1082/90



Digitální systém 1082

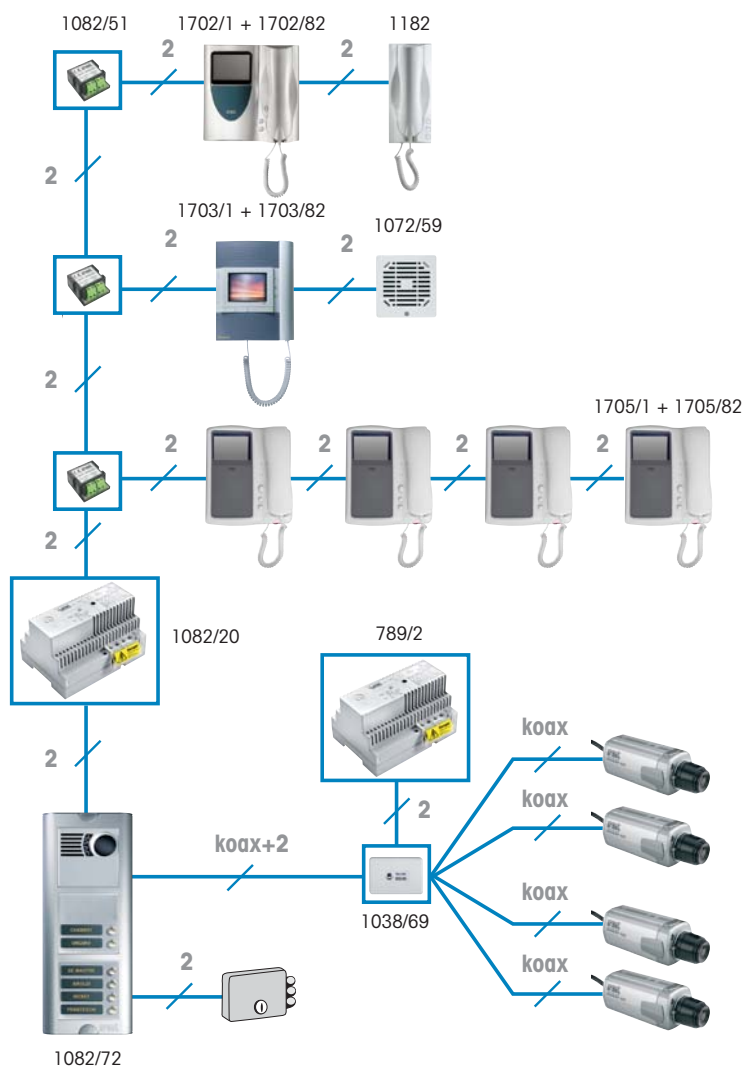

Digitální systém 1082

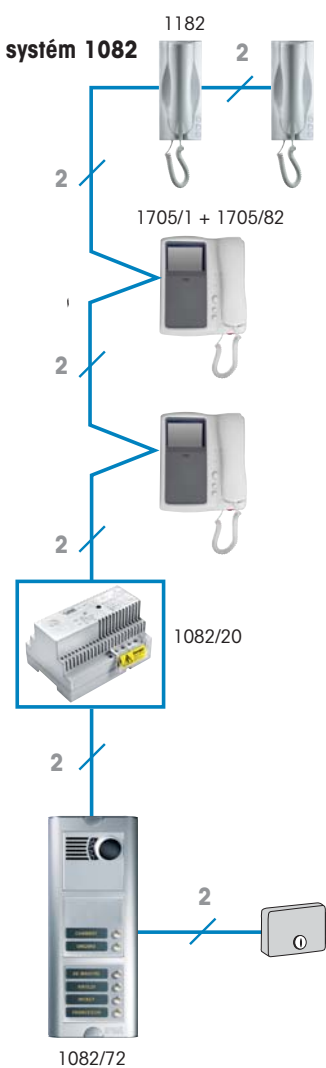

Digitální systém 1072. Kombinace telefonů a videotelefonů.

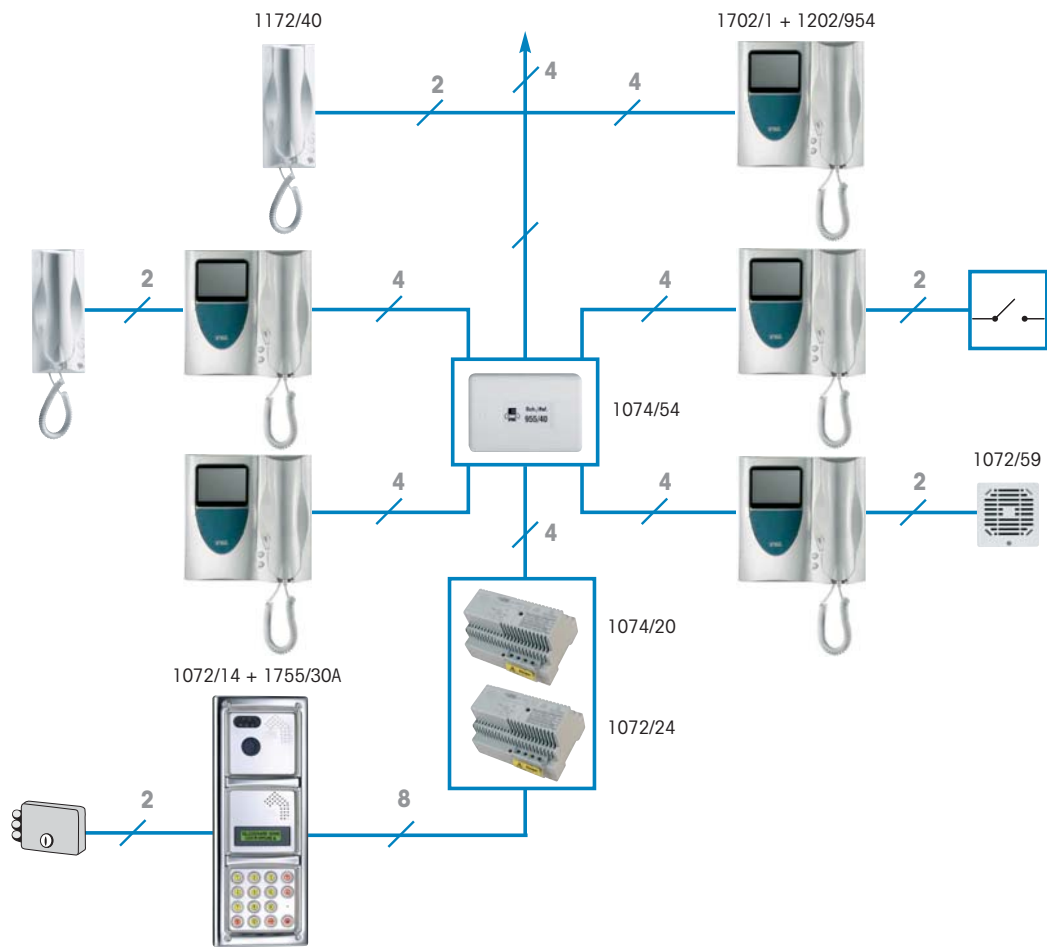

Digitální systém 1072. Zapojení s ústřednou.

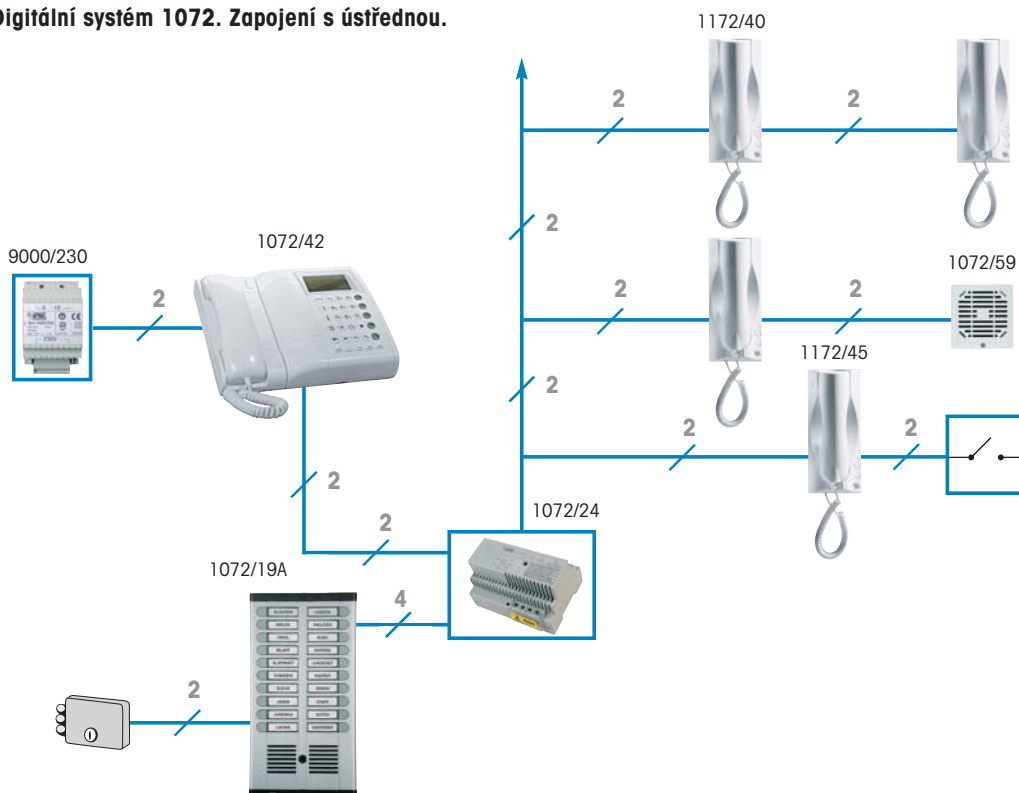

Digitální systém 1072 s ústřednou. Kombinace telefonů a videotelefonů.

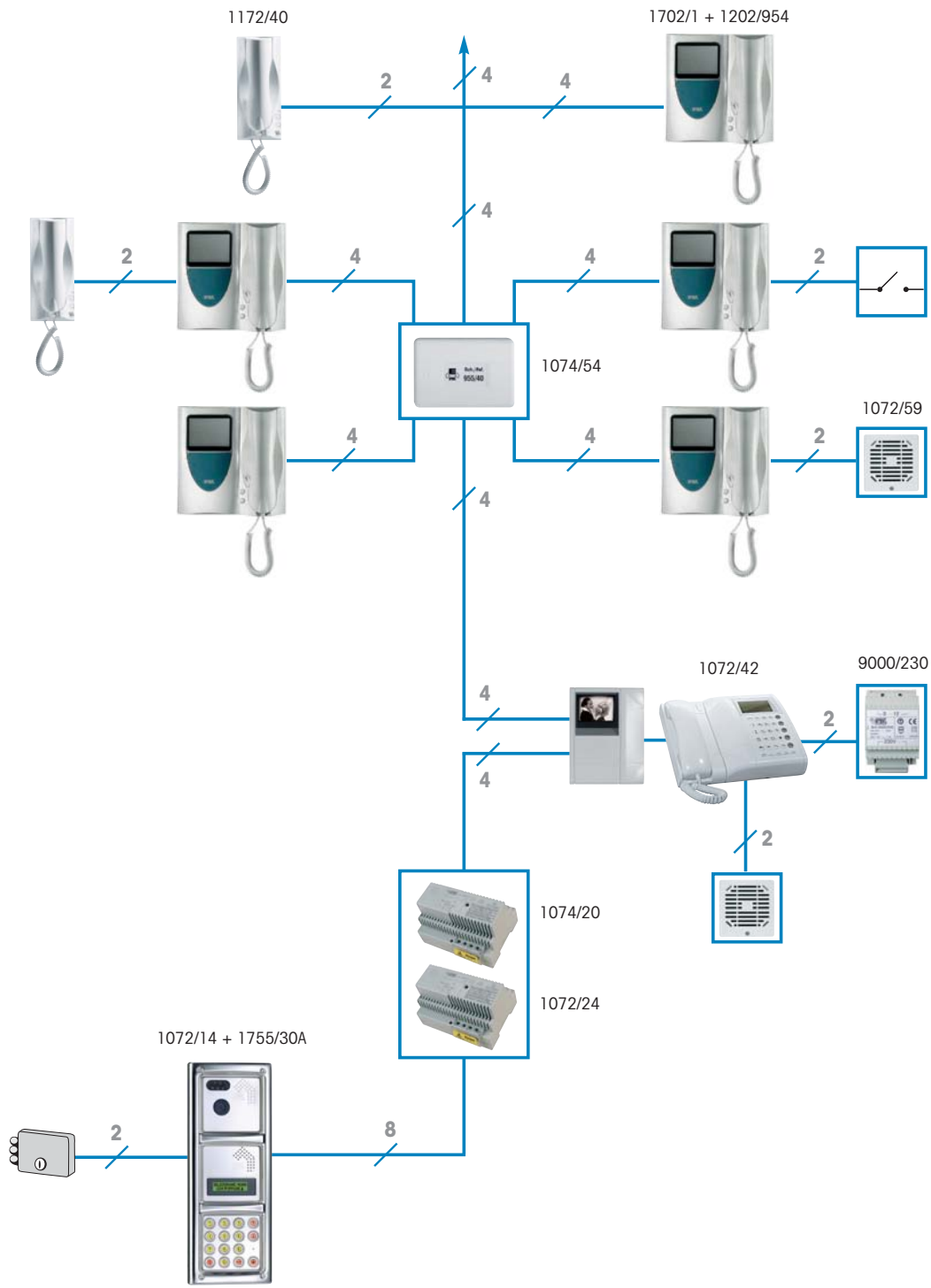



PŘÍMÉ OVLÁDÁNÍ ELEKTRICKÉHO ZÁMKU

Systémy pro ovládání elektrického zámku vstupních dveří umožňují přímý vstup oprávněných osob. Toto oprávnění systémy ověřují podle kódu elektronického klíče přiloženého ke snímací části zařízení nebo kontrolou kódu zadaného na číselné klávesnici. Dále umožňují řešit různé speciální požadavky, jako například pohyb osob v rozsáhlých objektech nebo řízení vstupu do lékařských ordinací nebo úřadů ve stanovených časech.

PŘÍMÉ OVLÁDÁNÍ ELEKTRICKÉHO ZÁMKU

- 1103/2** Bezkontaktní snímač s integ. řídicí jednotkou, 1 modul 1145
- 1103/3** Bezkontaktní snímač s integ. řídicí jednotkou, 1 modul 1155
- 1105/3** Kódový zámek s číselnou klávesnicí, 2 výstupy, 1 modul 1145
- 1156/10** Kódový zámek s číselnou klávesnicí, 1 výstup, 1 modul 1155
- UG-010-023** Bezkontaktní klíč
- FD-010-071** Čipová karta

1103/2	1103/3
--------	--------



1105/3	1156/10
--------	---------



Snímač elektronických klíčů 1103/2 (1103/3) Kódová klávesnice 1156/10

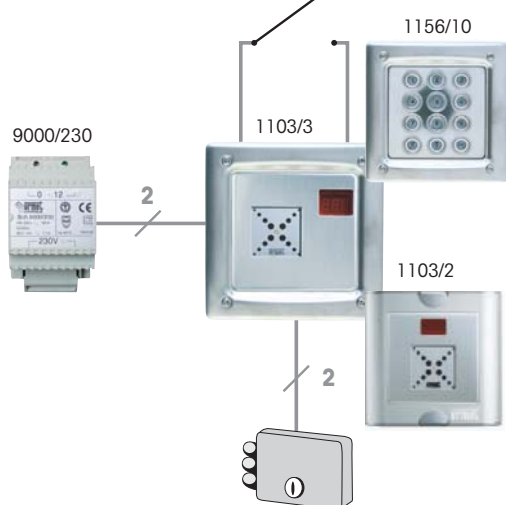

Kódová klávesnice 1105/3

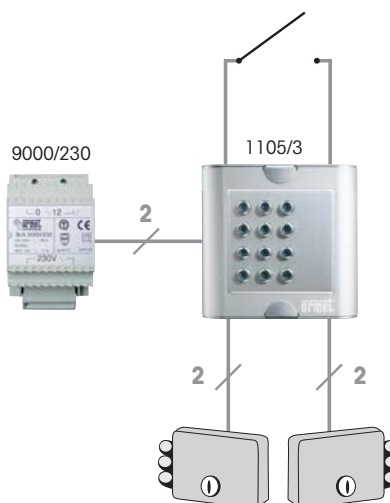

UG-010-023



FD-010-071



SYSTEM CENTAUR

- FD-100-005** Centrální jednotka, 2 výstupy
- FD-020-054** Bezkontaktní snímač, do interiéru
- FD-030-050** Bezkontaktní snímač, 1 modul 1145
- FD-030-048** Bezkontaktní snímač, 1 modul 1155
- FD-010-015** Dvoukanálový vysílač (pro dálkové ovládání)
- 00-000-230** Externí paměť
- UG-500-025** Přídavná anténa

Příklady instalací

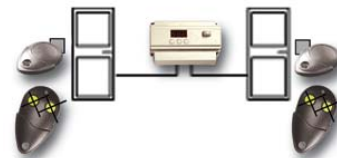

FD-010-015



TELEFONNÍ ZAŘÍZENÍ

Telefonní zařízení Urmet jsou určena pro běžné telefonní aplikace a jejich výhodou oproti běžným přístrojům je, že jsou navržena s ohledem na možné propojení s domovním komunikačním systémem. V takovém případě telefonní přístroje plní i funkce domovního telefonu a způsob obsluhy systému lze na ústřednách Urmet naprogramovat.



TELEFONNÍ ZAŘÍZENÍ

- 4091/14** Manažerský telefon
- 4093/1** Základní telefon DOMO
- 4093/15** Multifunkční telefon DOMO+
- 4117/1** Bezdrátový telefon
- 4201/1** GSM interface
- 1332/1** Kombifon
- 1332/30** Pobočková ústředna 1 + 1
- 1372/100** Základní modul ústředny O/O
- 1372/2** Modul pro 1 venkovní linku
- 1372/3** Modul pro 1 vnitřní linku
- 1372/312** Pobočková ústředna 1/4, (rozšiřitelná na 3/12)
- 1372/50** Modul pro propojení s PC, (USB / RS232)
- 1372/53** Modul pro propojení se systémem DIGIVOICE
- 1372/54** Modul pro propojení se systémem BiBus
- 1372/55** Modul pro propojení se systémem 1+n
- 1372/56** Modul pro propojení se systémem 4+n
- 1372/57** Modul ADSL filtr (pro připojení ADSL modemu)
- 1372/58** Modul pro propojení s PDA pomocí IrDA
- 1002/2** GSM řídicí jednotka SEMPLICE
- 1002/80** Spínací zařízení, pro zátěž nad 24V

PŘÍSLUŠENSTVÍ

- 1332/80** Přepěťová ochrana síťového přívodu
- 1332/81** Přepěťová ochrana 1 linky
- 1332/82** Přepěťová ochrana 2 linek
- 1332/85** Přepěťová ochrana síťového přívodu 4000VA, 230V
- 1332/86** Filtr k přepěťové ochraně 1332/85
- 955/67** 1+1 PABX interface
- 1072/67** Interface ze systému 1072 do analogového systému 4+n
- 1082/67** Interface ze systému 1082 do analogového systému 4+n

4091/14



4093/1



4093/15



4117/1



1372/100 (312)



1002/2



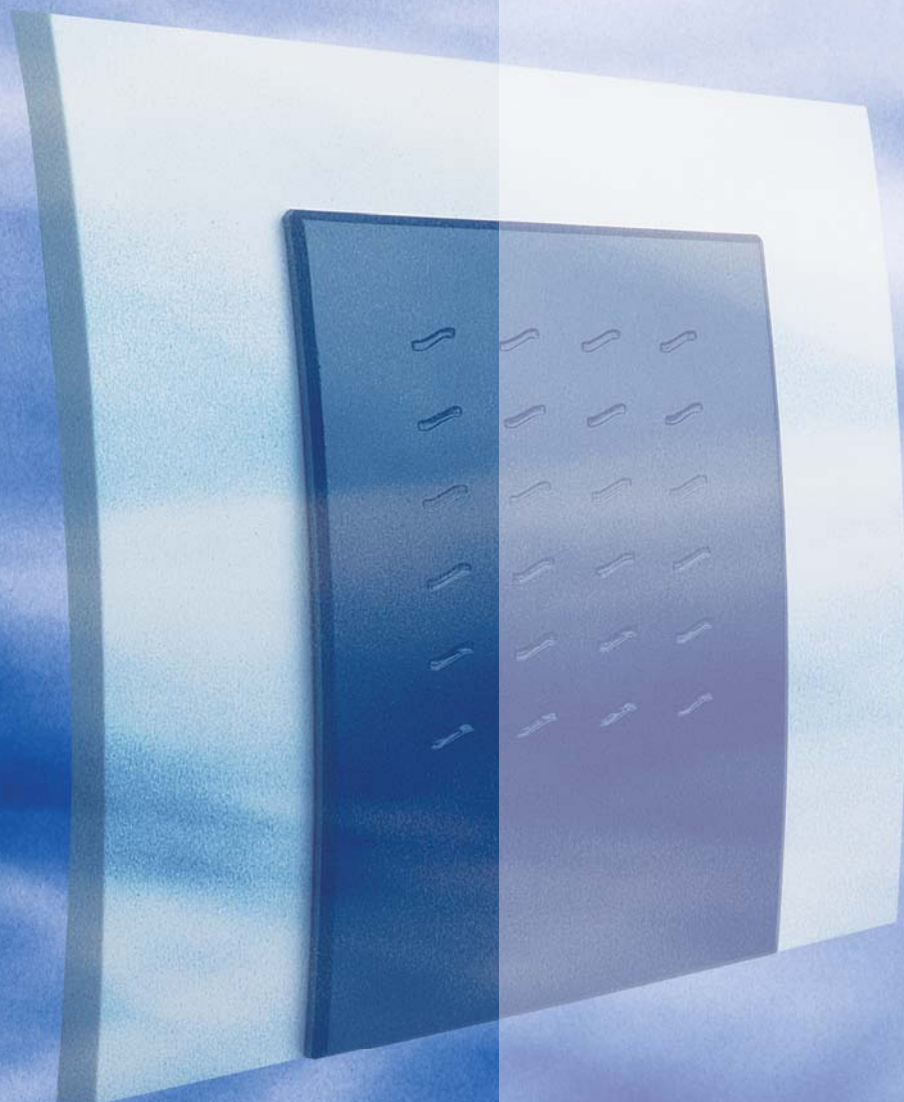

GROTHE
an urmet company

VÝROBKY GROTHE

Německá společnost Grothe je tradičním výrobcem zařízení pro zvukovou a světelnou signalizaci, která se uplatňují v bytové výstavbě a díky neustále se zvyšujícím požadavkům na bezpečnost i v průmyslových provozech.

Společnost Grothe je od roku 2002 členem skupiny Urmet, její výrobky doplňují sortiment italských výrobců zařízení pro domovní komunikaci a rozšiřují možnosti jeho uplatnění.

VÝROBKY GROTHE

ZDROJE

- 14073** Zvonnkový transformátor GT 3173, ~4/8/12V (2,0/2,0/1,5A), 2 DIN moduly
- 14082** Zvonnkový transformátor GT 3182, ~8/12/24V (1,3/2,0/0,6A), 2 DIN moduly
- 14034** Transformátor (bezpečnostní) GT 1973, ~8/12V (2,0/2,0A), 3 DIN moduly
- 14102** Transformátor (bezpečnostní) GT 1965, ~8V (2,0A), 2 DIN moduly
- 14140** Transformátor (bezpečnostní) GT1980, ~12/16/24/32V (3,3/2,5/1,6/1,2A), 5 DIN modulů
- 14160** Transformátor (bezpečnostní) GT1990, ~12/24V (5,2/2,6A), 5 DIN modulů
- 14201** Zvonnkový transformátor GT 3148, ~8V (1A), 2 DIN moduly
- 14207** Zvonnkový transformátor GT 50810, ~8V (1A), 2 DIN moduly
- 14202** Transformátor ECO (bezpečnostní) GT eco 3148, ~8V (1,0A), 3 DIN moduly
- 14072** Transformátor ECO (bezpečnostní) GT eco 3173, ~8/12V (2,0/1,5A), 3 DIN moduly

ZVONKY A GONGY

- 22512** Průmyslový zvonek LTW 742 12V WS, ~12V / 1,2A, IP54, 105 dB(A)
- 22513** Průmyslový zvonek LTW 742 24V WS, ~24V / 0,6A, IP54, 105 dB(A)
- 22517** Průmyslový zvonek LTW 742 230V WS, ~230V / 0,05A, IP54, 105 dB(A)
- 22557** Průmyslový zvonek LTW 781 230V WS, ~230V / 0,05A, IP54, 110 dB(A)
- 23517** Speciální zvonek LTW, ~240V (0,06A), 100 dB(A)
- 23540** Speciální zvonek LTW, =12V (0,6A), 98 dB(A)
- 24052** Bzučák SU 1170 8-12V, ~8-12V / 0,35A
- 24071** Zvonek LTW 101A 8V WS, ~6-8V / 0,8A, bílá
- 24075** Zvonek LTW 1101A 8V WS, ~6-8V / 0,8A, bílá
- 24081** Zvonek LTW 1171A 8V WS, ~6-8V / 0,5A, bílá
- 24082** Zvonek LTW 1171A 12V WS, ~12V / 0,35A, bílá
- 24091** Zvonek LTW 3371 230V WS, ~230V / 0,08A, bílá
- 43150** Elektronický gong CROMA 50, ~/=8-12V, (baterie 4x1,5V - LR14/C)
- 43151** Elektronický gong CROMA 50-a, antracit, ~/=8-12 V, (baterie 4x1,5 V - LR14/C)
- 43170** Elektronický gong CROMA 100, ~/=8-12V
- 43175** Elektronický gong CROMA 230, ~230V nebo ~/=8-12V
- 43176** Elektronický gong CROMA 230-a, antracit, ~230 V nebo ~/=8-12 V
- 43225** Elektronický gong 225w, ~/=5-24V, 9V baterie

14034



14160



22517



22512(7)

22557



24081-2(52)



24071

24075(91)



43150



43151



43225



43175



43176



43170



ANALOGOVÉ DOMOVNÍ TELEFONY

SPECIÁLNÍ SYSTÉMY

DOMOVNÍ VIDEOELEFONY

TLAČÍTKOVÉ PANELE

DIGITÁLNÍ SYSTÉMY

PŘÍMÉ OVLÁDÁNÍ ELEKTRICKÉHO ZÁMKU

TELEFONNÍ ZAŘÍZENÍ

VÝROBKY GROTHE

- 43300** Komfortní bezdrátový gong MISTRAL 300, zábleskové světlo (set, dosah 200 m)
- 43299** Komfortní bezdrátový gong MISTRAL 300-as, zábleskové světlo, antracit-sříbrná (set, dosah 200 m)
- 43296** Komfortní bezdrátový gong MISTRAL 211-as, zábleskové světlo, antracit-sříbrná (set, dosah 200 m)
- 43305** Komfortní bezdrátový gong MISTRAL 200, (set, dosah 100 m)
- 43310** Komfortní bezdrátový gong MISTRAL 400, do zásuvky, zábleskové světlo, (set, dosah 200 m)
- 43316** Komfortní bezdrátový gong MISTRAL 400-as, zábleskové světlo, antracit-sříbrná (set, dosah 200 m)
- 43301** Přijímač pro bezdrátový gong MISTRAL 300
- 43311** Přijímač pro bezdrátový gong MISTRAL 400 E
- 43320** Vysílač pro bezdrátový gong MISTRAL
- 43065*** Elektronický gong 065 Ew/sim, \approx 5-24V, 9V baterie
- 43565*** Elektronický gong 565 Ew/sim, \approx 5-24V, 9V baterie
- 43665*** Elektronický gong 665 Ew/bl, \approx 5-24V, 9V baterie
- 44065** Elektromechanický gong 065 w/sim, \approx 8-12V / 4VA
- 44165** Elektromechanický gong 165 w, \approx 8-12V / 4VA
- 44174** Elektromechanický gong 169 Bw, \approx 8-12V / 4VA nebo 9V baterie
- 44179** Elektromechanický gong 569-230V, \approx 230V / 0,06A
- 44567** Elektromechanický gong 565 Bw/sim, \approx 8-12V / 4VA nebo 9V baterie

*) do vyprodání zásob

HOUKAČKY

- 31041** Houkačka 630 6V AC, \approx 6V / 0,5A (92 dB/A), IP43
- 31043** Houkačka 630 24V AC, \approx 24V / 0,2A (92 dB/A), IP43
- 31047** Houkačka 630 230V AC, \approx 230V / 0,02A (92dB/A), IP43
- 31052** Houkačka 631 12V DC, \approx 12V / 0,07A (96 dB/A), IP43
- 31053** Houkačka 631 24V DC, \approx 24V/0,04A (96 dB/A), IP43
- 31101** Světelný kryt pro houkačku 63xx, (červený)
- 31341** Houkačka se světelnou signalizací 6311 24V DC, \approx 24V / 0,25A (96 dB/A), IP43
- 31371** Houkačka se světelnou signalizací 6301 230V AC, \approx 230V / 0,05A (92 dB/A), IP43
- 31241** Houkačka se záblesk. světlem BZ, \approx 24V / 0,35A (96 dB/A), IP43
- 31271** Houkačka se záblesk. světlem BZ, \approx 240V / 0,07A (96 dB/A), IP43
- 32012** Houkačka 640 12V WS, \approx 12V / 1,2 A, (105 dB/A), IP66
- 32013** Houkačka 640 24V WS, \approx 24V / 0,6A, (105 dB/A), IP66
- 32017** Houkačka 640 230V WS, \approx 230V / 0,05A, (105 dB/A), IP66
- 32122** Houkačka 651 12V= \approx 12V / 1A, (105 dB/A), IP66
- 32123** Houkačka 651 24V= \approx 24V / 0,9A, (105 dB/A), IP66
- 33017** Houkačka 680 230V WS, kovová, \approx 230V/0,05A, (110dB/A), IP66

43299**43300****43296****43316****43310****44567****44065****44165****31047****31371****33017****32017****37420**

- 37410** Multifunkční houkačka PSG 4.0-100, ~/= 12-24V (1A), 80-115 dB(A)
- 37420** Multifunkční houkačka PSG 4.0-230, ~/= 12-24V (1A), ~230V, 80-115 dB(A)
- 37430** Multifunkční houkačka se záblesk. světlem PSG 4.0-230F, ~/= 12-24V (1A), ~230V, 80-115 dB(A)

TLAČÍTKA

- 51011** Tlačítko MONTILUX
- 51013** Tlačítko COMBIFIX ETA 2121
- 51014** Tlačítko COMBIFIX II ETA 2122
- 51015** Tlačítko COMBILUX ETA 2132 podsvětlené
- 51016** Náhradní žárovka SOFFITTE 2130, (do COMBILUX a KKO 2112)
- 51018** Tlačítko ETA 1321, 80x80x30 mm
- 51026** Štítek osvětlení, červený, pro KKO 2112 BR
- 51103** Tlačítko DOMOLUX WS/SW, (bílá-černá), 1 tlač.
- 51105** Tlačítko DOMOLUX DB/WS, (modrá-bílá), 1 tlač.
- 51113** Tlačítko DOMOLUX SIM/SW, (stříbrná-černá), 1 tlač.
- 51203** Tlačítko DOMOLUX WS/SW, (bílá-černá), 2 tlač.
- 51205** Tlačítko DOMOLUX DB/WS, (modrá-bílá), 2 tlač.
- 51213** Tlačítko DOMOLUX DUO SIM/SW, (stříbrná-černá), 2 tl.
- 55511** Tlačítko ETA 501 G, 1 kontakt, (bronz), 38x98x15 mm
- 55512** Tlačítko ETA 502 G, 2 kontakty, (bronz), 62x98x15 mm
- 55531** Hliníkové tlačítko ETA 501 GA, 1 kontakt, 38x98x15 mm
- 55532** Hliníkové tlačítko ETA 502 GA, 2 kontakty, 62x98x15 mm
- 55533** Hliníkové tlačítko ETA 503 GA, 3 kontakty, 86x98x15 mm
- 55595** Tlačítko ETA 2310, leštěná mosaz, 65x35x10mm
- 55597** Tlačítko ETA 2310, strukturovaná mosaz, 65x35x10mm
- 64035** Tlačítko KKO 2005, (černá)
- 64036** Tlačítko KKO 2005, (bílá)
- 64032** Tlačítko KKO 2001 WS/WS, (bílá)
- 64070** Tlačítko KKO L 2001 WS/T, podsvětlené, (bílá/černá)
- 64090** Tlačítko KKO 2001 WS/WS, (bílá, baleno v blisteru)
- 64094** Tlačítko KKO 2001 SIM/SW, (stříbrná)
- 64131** Miskové tlačítko KS 2070 MS-GEB, (leštěná mosaz), Ø 70mm
- 64132** Miskové tlačítko KS 2071 MS-BRÜN, (kalená mosaz – černá), Ø 70mm
- 64141** Miskové tlačítko KS 2074 WS, (mosaz, bílá), Ø 70mm
- 64143** Miskové tlačítko KS 2075, (matný chrom), Ø 70mm
- 64144** Miskové tlačítko KS 2076, (leštěný chrom), Ø 70mm
- 64151** Tlačítko TORX 2060, IP44, (mosaz), Ø 68mm
- 64212** Mosazné tlačítko ETA SUE, 62x98x15 mm

55532



64090



51013



51014



64141



64143



64144



64131



55597



55595



55512



51011



64035



51018



51103



51113



51205



64151



64212



TLAČÍTKA PROTACT

61031	Protact 380 KS
61032	Protact 381 KS
61045	Protact 681 KS
61047	Protact 680 KS
62000	Protact 150 VA
62001	Protact 140 GO
62006	Protact 450 VA
62013	Protact 420 AL-KS
62016	Protact 410 AL
62060	Protact 550 VA
62061	Protact 510 AL
62002	Protact 110 AL
62025	Protact 340 GO
62026	Protact 370 NI
62032	Protact 310 AL
62033	Protact 360 CL
62045	Protact 210 AL
62054	Protact 260 CR
63022	Protact 101 LED
63032	Protact 100 LED
63042	Protact 102 LED
63052	Protact 105 LED

Otvor pro tlačítka M16, vnější Ø matky 22mm, IP54

62000 **62001****62025** **62026****62006** **62013****61045** **61047****62060** **62061****62016** **62045****63032** **62033****61031** **61032****63052** **63042****38101****38600****SVĚTELNÁ SIGNALIZACE**

37332	Maják rotační DSL, 25W, ~230V / 0,11A, (červená)
37337	Maják rotační DSL, 25W, ~230V / 0,11A, (oranžová)
38101	Světelný modul KWL samostatný, výstražný, bez žárovky, (oranžová)
38102	Světelný modul KWL samostatný, výstražný, bez žárovky, (červená)
38106	Světelný modul KWL samostatný, výstražný, bez žárovky, (zelená)
38211	Světelný modul KBZ samostatný, zábleskový, ~/=24V / 0,3A, (oranžová)
38212	Světelný modul KBZ samostatný, zábleskový, ~/=24V / 0,3A, (červená)
38221	Světelný modul KBZ samostatný, zábleskový, ~230V / 0,05A, (oranžová)
38222	Světelný modul KBZ samostatný, zábleskový, ~230V / 0,05A, (červená)
38595	Žárovka, (Ba 15d), 12V / 5W
38596	Žárovka, (Ba 15d), 24V / 5W
38597	Žárovka, (Ba 15d), 230V / 5W
38598	Náhradní xenonová výbojka 2J, (do modulů 382xx)
38600	Základní prvek

- 38601** Upevňovací prvek s podstavcem, (horizontální)
- 38602** Adaptér k upevňovacímu prvku pro samostatné moduly
- 38603** Prodlužovací nástavec, (100 mm) k upevňovacímu prvku
- 38604** Upevňovací prvek s konzolou, (jednostranný)
- 38605** Upevňovací prvek s konzolou, (oboustranný)
- 38711** Světelný modul TWL, výstražný, bez žárovky, (oranžová)
- 38712** Světelný modul TWL, výstražný, bez žárovky, (červená)
- 38716** Světelný modul TWL, výstražný, bez žárovky, (zelená)
- 38717** Světelný modul TWL, výstražný, bez žárovky, (žlutá)
- 38721** Světelný modul TBL, blikající, bez žárovky, =12/48V(0,43/0,21A), (oranžová)
- 38722** Světelný modul TBL, blikající, bez žárovky, = 12/48V (0,43/0,21A), (červená)
- 38724** Světelný modul TBL, blikající, bez žárovky, =12/48V (0,43/0,21A), (bílá)
- 38725** Světelný modul TBL, blikající, bez žárovky, =12-48V (0,43/0,21A), (modrá)
- 38726** Světelný modul TBL, blikající, bez žárovky, =12/48V (0,43/0,21A), (zelená)
- 38727** Světelný modul TBL, blikající, bez žárovky, =12/48V (0,43/0,21A), (žlutá)
- 38731** Světelný modul TBL, blikající, bez žárovky, ~24/230V (0,21/0,021A), (oranžová)
- 38732** Světelný modul TBL, blikající, bez žárovky, ~24/230V (0,21/0,021A), (červená)
- 38734** Světelný modul TBL, blikající, bez žárovky, ~24/230V (0,21/0,021A), (bílá)
- 38735** Světelný modul TBL, blikající, bez žárovky, ~24/230V (0,21/0,021A), (modrá)
- 38736** Světelný modul TBL, blikající, bez žárovky, ~24/230V (0,21/0,021A), (zelená)
- 38737** Světelný modul TBL, blikající, bez žárovky, ~24/230V (0,21/0,021A), (žlutá)
- 38781** Akustický prvek ~12/24V, 32-tónový
- 38782** Akustický prvek, 32-tónový, IP54, ~230V, (černý)
- 38785** Akustický prvek, ~12/24V, (0,003/0,006A), 6-tónový
- 38786** Akustický prvek ~230V, (0,008A), 6-tónový

ELEKTRICKÉ ZÁMKY

- 93114** El. zámek TO 5116, ~12V, krátká lišta
- 93081** El. zámek TO 5400, ~12V, stavitelná západka, úzké pouzdro
- 93082** El. zámek s momentovým kolíkem TO 5411, ~12V, stavitelná západka, úzké pouzdro
- 93083** El. zámek TO 5412, ~12V, stavitelná západka, mechanická blokace, úzké pouzdro
- 93084** El. zámek s momentovým kolíkem TO 5413, ~12V, stavitelná západka, mechanická blokace, úzké pouzdro
- 93012** El. zámek TO 5110, ~12V
- 93043** El. zámek TO 5512, stavitelná západka, mechanická blokace, ~12V (do vyprodání zásob)
- 93071** El. zámek TO 5110E, ~12V, el. ovládání mechanické blokace

38601 **38602**



38604 **38605**



38603



38711



38781



93081-4



93114







Italská společnost Aprimatic S.p.A. patří mezi nejvýznamnější světové výrobce systémů pro domovní automatizaci a od roku 2003 se stala součástí obchodní skupiny URMET.

Ve výrobcích Aprimatic se spojují vynikající užité vlastnosti s vyspělým italským designem a samozřejmě odpovídají i všem bezpečnostním standardům.

V sortimentu společnosti Aprimatic jsou pohony pro automatické dveře, pro denní i požární větrání a pro automatizaci vjezdových bran, garážových vrat a závory. Společnost nabízí výrobky pro všechny druhy instalací – od průmyslových aplikací až po rodinné domy (pro které jsou v nabídce praktické ready-to-use soupravy se všemi druhy pohonů).



Passan



Francouzská společnost FDI Matelec, přední výrobce přístupových systémů, představuje řešení kontroly vstupů - systém "PASSAN".

NEJLEPŠÍ VOLBA PRO
Bytové / Průmyslové / Administrativní budovy



Komfortní a cenově efektivní řešení kontroly vstupů

Správa nastavení skupin uživatelů
Jméno, vstupní oprávnění, doba oprávnění, foto

Ovládání dálkově nebo přes internet
Až 32 jednotek, 64 vstupních panelů/192 dveří, 256 vstup/výstup

Záznam událostí v reálném čase na PC nebo tiskárně

2700 uživatelů
Klíče, karty, dálkové ovládání (433 nebo 868 MHz), číselné klávesnice, snímač otisku prstu

Ovládání vstupů
Biometrický snímač prstů, (technologie rozpoznání tváře, detekce teploty - připravujeme)

Ovládání domovních telefonů
Byty, vstupní panely, jména, číselné kódy pro vyzvánění

Ovládání a kontrola výtahů
Až 64 výtahů po 40 poschodích v jednom systému.

Anti Pass-back
Kontrola vjezdů a výjezdů z parkoviště, opakované vjezdy, kontrola oprávnění a obsazenosti

Zasílání servisních SMS zpráv na mobilní telefon

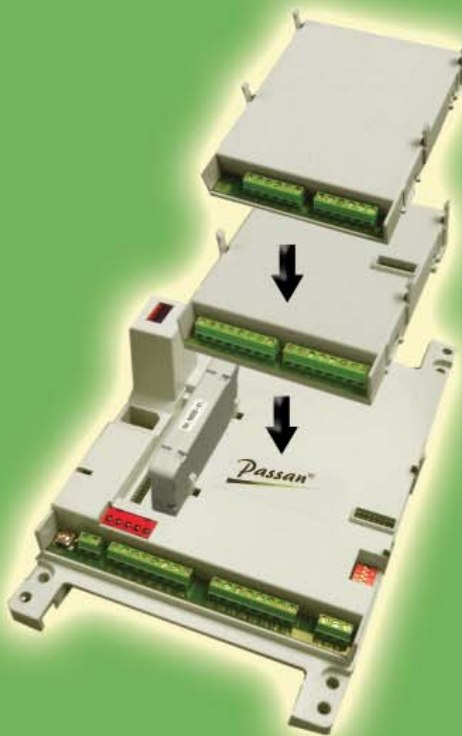

Pohodlné pro uživatele / Jednoduchá instalace
Ovládání přes telefonní linku / RS 485 rozhraní

KLÍČE, KARTY



DOMOVNÍ TELEFONY



VÝTAHY



PARKOVIŠTĚ, GARÁŽE



SYSTÉMY DOMOVNÍCH TELEFONŮ A VIDEOTELEFONŮ

NÁVOD K POUŽÍVÁNÍ A OBSLUZE

Systémy domovních telefonů a videotelefonů URMET DOMUS zvyšují bezpečnost při kontrole vstupu do rodinných a bytových domů, kanceláří, provozních a administrativních budov. Základními uživatelskými částmi systémů jsou vnitřní stanice (telefony a videotelefony) a tlačítkové panely umístěné na vstupu do objektu nebo u vnitřních dveří.

Instalaci zařízení provádějte podle schémat dodávaných výrobcem a v systémech používejte výrobky URMET DOMUS. U výrobků, které při instalaci vyžadují počáteční nastavení, je tento obecný návod k použití doplněn podrobným technickým popisem dodávaným s výrobkem.

FUNKCE A VLASTNOSTI ZAŘÍZENÍ

Domovní telefony umožňují:

- elektronické vyzvánění (vločkou ve sluchátku)
- přijmout hovor od tlačítkového panelu
- pomocí tlačítka na telefonu ovládat elektrický zámek vstupních dveří
- realizovat funkci interkomu
- realizovat funkci diskrétní konverzace.

Domovní videotelefony umožňují:

- elektronické vyzvánění
- přijmout hovor od tlačítkového panelu
- vizuální kontrolu přichozího (i bez přijmutí hovoru)
- pomocí tlačítka na videotelefonu ovládat elektrický zámek vstupních dveří
- realizovat různé funkce pomocí dvojice standardně instalovaných tlačítek
- realizovat funkci interkomu
- realizovat funkci diskrétní konverzace
- záznam videosekvencí z kamery pomocí přídavné paměti.

Tlačítkové panely umožňují:

- vyslat na vnitřní stanici vyzváněcí signál pro ohlášení příchodu
- pomocí hlasové jednotky realizovat hovor s vnitřní stanicí
- instalaci kamery pro snímání přichozího
- instalaci příslušenství pro přímé ovládání elektrického zámku vstupních dveří (snímače klíčů nebo kódové klávesnice)
- realizovat tlačítkový panel se zvýšenou mechanickou odolností (provedení antivandal)
- montáž pod omítku (lze doplnit krytem proti dešti) i na povrch.

OBSLUHA ZAŘÍZENÍ

Volbu vnitřní stanice provede přichozí tlačítkem s jmenovkou nebo zadáním číselného kódu. Po identifikaci přichozího lze tlačítkem na přístroji uvolnit elektrický zámek vstupních dveří. Uvedený způsob obsluhy platí i u systémů s více vstupy (je zajištěno, že je uvolněn zámek pouze těch vstupních dveří, od kterých byl vyslán vyzváněcí signál). V systémech domovních telefonů a videotelefonů lze realizovat další funkce – funkci interkomu či funkci diskrétní konverzace.







Funkce interkomu umožňuje vzájemnou komunikaci mezi vnitřními stanicemi. Vyzváněcí signál pro ohlášení hovoru se na volanou stanicí vyšle stisknutím příslušného tlačítka na přístroji volajícího. Volaný účastník přijme hovor zdvihnutím sluchátka a zavěšením sluchátka je hovor ukončen. Zdroj s vestavěným relé zajišťuje, že se vnitřní hovor nepřenáší do hlasové jednotky tlačítkového panelu.

Funkce diskrétní konverzace zajišťuje, že hovor mezi tlačítkovým panelem a volanou stanicí nelze, při náhodném zdvihnutí sluchátka, sledovat na jiné vnitřní stanici.



URMET DOMUS S.p.A. navrhuje, vyvíjí a vyrábí své výrobky podle standardů UNI EN ISO 9001:2000. Tento prestižní mezinárodní certifikát potvrzuje, že URMET DOMUS S.p.A. je vedoucí společností mezi výrobci zařízení pro domovní komunikaci a že poskytuje veškeré záruky kvality a servisu. Veškerý sortiment je chráněn ochrannými známkami registrovanými společnostmi URMET DOMUS S.p.A.



SOUPRAVY DOMOVNÍCH TELEFONŮ

OZNAČENÍ	POPIS SOUPRAVY	TYP TELEFONU	TYP PANELU	ROZVOD
1129/501 (502)	pro 1 (2) úč., 1129	1133/1 	1129  1129 METAL	4+N vodičů
1129/601	pro 1 úč., 1129 METAL			
1133/301 (302) 1134/301 (302)	pro 1 (2) úč., telefon 1133/1 pro 1 (2) úč., telefon 1134/1	1133/1  1134/1	1145 	4+N vodičů
1133/312	pro 2 úč. s interkomem, telefon 1133/1			
1129/31 1129/41 1129/61 1129/71	pro 1 úč., tel. 1134/1, panel 1129 pro 1 úč., tel. 1134/1, panel 1129 METAL pro 1 úč., tel. 1134 HANDS-FREE, panel 1129 pro 1 úč., tel. 1134 HANDS-FREE, panel 1129 METAL	1134/1  1134 HANDS FREE	1129  1129 METAL	2 vodiče

SOUPRAVY DOMOVNÍCH VIDEOTELEFONŮ

OZNAČENÍ SOUPRAVY	POPIS SOUPRAVY	TYP VIDEOTELEFONU	TYP PANELU	ROZVOD
1715/621 (622)	č/b pro 1 (2) úč., videotel. 1715/1	1715/1  1702/1	1145 	s koax. kabelem
1702/611 (612)	č/b pro 1 (2) úč., videotel. 1702/1			
1702/641 (642) 	barevná pro 1 (2) úč.	1702/40 	1145 	s koax. kabelem
956/41 (42)	č/b pro 1 (2) úč.	1715/1 	1129 	5 vodičů
1715/601 (602)	č/b pro 1 (2) úč., videotel. 1715/1	1715/1  1702/1	1145 	5 vodičů
1702/601 (602)	č/b pro 1 (2) úč., videotel. 1702/1			
952/21	č/b pro 1 úč., videotel. 1702/1	1702/1  1702/40	1129 METAL 	2 vodiče
952/51 	barevná pro 1 úč., videotel. 1702/40			
1782/611	č/b pro 1 úč., panel 1129	1715/1 	1129  1145	2 vodiče, digitál
1782/622	č/b pro 1 úč., panel 1145			
1782/621 	barevná pro 1 úč., videotel. 1740/40	1740/40 	1145 	2 vodiče, digitál
1782/601 (602)	č/b pro 1 (2) úč., videotel. 1740/1	1740/1 	1145 	2 vodiče, digitál
1782/531 (532) 	barevná pro 1 (2) úč., videotel. 1703/1	1703/1 	1145 	2 vodiče, digitál
1782/515 	barevná pro 1 úč.	1703/4 HANDS FREE 	1129 METAL 	2 vodiče, digitál



VÝROBCE:

URMET DOMUS S.p.A.

10154 Torino (Italy)

Via Bologna 188/C

Tel.: +39 011 24 00 000

Fax: +39 011 24 00 296

E-mail: info@urmetdomus.it

Internet: www.urmetdomus.com

VÝHRADNÍ DOVOZCE:

URMET DOMUS s.r.o.

415 01 Teplice

Duchcovská 2

Tel.: +420 417 532 204, 417 535 093-4

Fax: +420 417 535 095

E-mail: info@urmetdomus.cz

Internet: www.urmetdomus.cz

POBOČKA:

URMET DOMUS s.r.o.

100 00 Praha 10

Limuzská 8

Tel.: +420 272 701 377

Fax: +420 272 701 454

E-mail: urmetpraha@urmetdomus.cz

Internet: www.urmetdomus.cz

POBOČKA SR:

URMET DOMUS s.r.o. – organizačná zložka

831 04 Bratislava

Rožňavská 1 (R1 Centrum)

Tel.: +421 253 631 142-3

Fax: +421 253 631 144

E-mail: info@urmetdomus.sk

Internet: www.urmetdomus.sk

Prodejce: