



X12X1 OS22

- Certifikována dle ATEX
- Použití v prostorech s nebezpečím výbuchu:
ZÓNA 1 & 2
ZÓNA 21 & 22
- Vhodná pro el. instalace osvětlení včetně 3-fázového rozvodu
- Malé rozměry, nízká cena
- Spojování pouze tuhých vodičů o průřezu 1,5 nebo 2,5 mm²
- Mechanicky i chemicky odolná skříň z polyesteru tvrzeného skelným vláknem
- Antistatická
- „Bezrevizové“ bezšroubové svornice se snadným připojením vodičů shora pouhým zasunutím odizolovaného vodiče bez použití nástroje
- Stupeň krytí min. IP 66

Technické údaje:

Nevýbušné provedení	Ex II 2GD Ex e tD II T6 T85°C
Stupeň krytí	IP66
Teplota okolí *	-50°C ≤ Ta ≤ +40°C
Jmenovité napětí	3 × 400 V
Jmenovité zatížení	1,5 mm ² : 13A; 2,5 mm ² : 16A
Rozměry skříně (š × v × h)	(80 × 75 × 55) mm
Svorky	WAGO, 4 ks 4 × 2,5 mm ² + PE
Vývodky	4 ks M20, (Ø 5,5 – 13 mm) + 2 ks zátka M20 (příbal)*

* Zátky jsou standardně dodávány pro rozsah okolních teplot -20°C ≤ Ta ≤ +40°C

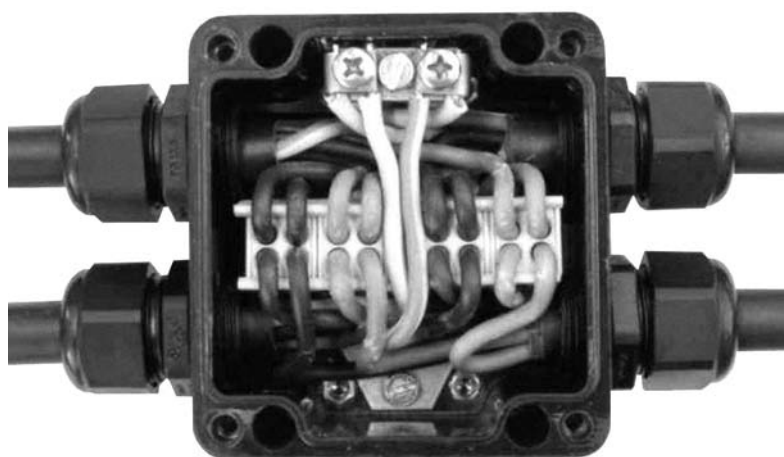
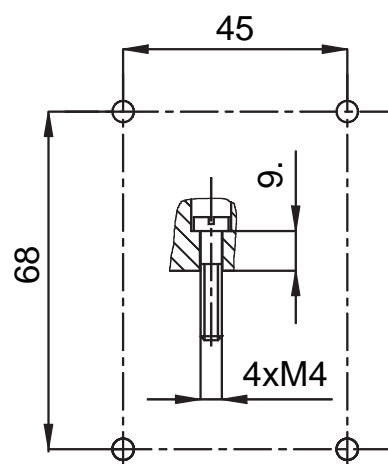
Příklad zapojení 4 kabelů **CYKY 5C × 2,5 mm²**

Upevňovací otvory

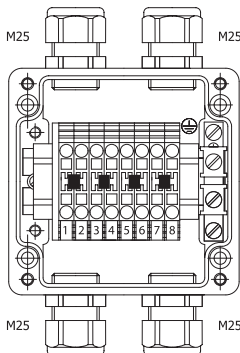
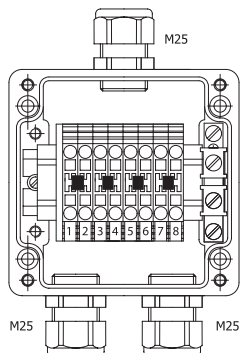
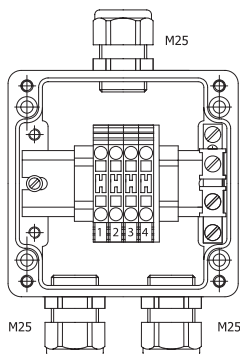
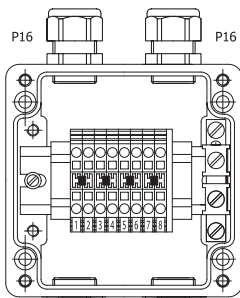
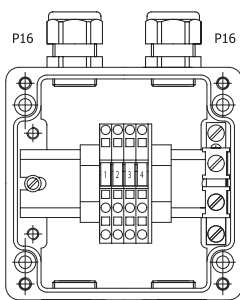
**POLYESTEROVÉ SKŘÍŇE TYPU X20X1**Provedení: Ex II 2GD Ex e tD II T6 T85°C IP66

Jmenovité napětí: 550 V

Rozměry skříně (š × v × h): (122 × 120 × 90) mm

Svorky	Vývodky	Hmotnost	Objednací č.
WAGO 4 ks 3 × 4,0 mm ² šedá + lišta PE	4 ks P16 (Ø 7 – Ø 14) mm 2 ks zátka P16 (příbal)	0,98 kg	X20X1 OS01

Svorky	Vývodky	Hmotnost	Objednací č.
WAGO *8 ks 2 × 4,0 mm ² šedá + lišta PE	4 ks P16 (Ø 7 – Ø 14) mm 2 ks zátka P16 (příbal)	1,00 kg	X20X1 OS02

* Svornice jsou proklemovány do 4 párů.

Svorky	Vývodky	Hmotnost	Objednací č.
WAGO 4 ks 2 × 6,0 mm ² šedá + lišta PE	3 ks M25 (Ø 12 – Ø 18) mm 1 ks zátka M25 (příbal)	1,00 kg	X20X1 OS03

Svorky	Vývodky	Hmotnost	Objednací č.
WAGO *8 ks 2 × 6,0 mm ² šedá + lišta PE	3 ks M25 (Ø 12 – Ø 18) mm 1 ks zátka M25 (příbal)	1,10 kg	X20X1 OS04

* Svornice jsou proklemovány do 4 párů.

Svorky	Vývodky	Hmotnost	Objednací č.
WAGO *8 ks 2 × 6,0 mm ² šedá + lišta PE	4 ks M25 (Ø 12 – Ø 18) mm 1 ks zátka M25 (příbal)	1,10 kg	X20X1 OS05

* Svornice jsou proklemovány do 4 párů.

Další varianty na objednávku.

Podrobné technické údaje k typu X.X1 na požádání – e-mail: obchod@generi.cz.

POLYESTEROVÉ SKŘÍŇĚ TYPY X20X1, X20X1/JB		
Provedení:	typ X20X1: II 2GD Ex e tD II T6 T85°C IP66	X20X1/JB: II 2GD Ex ia tD IIC T6 85°C IP66
Napětí:	U _n = 550 V	U _i = 60 V
Rozměry skříně (š × v × h): (122 × 120 × 90) mm		

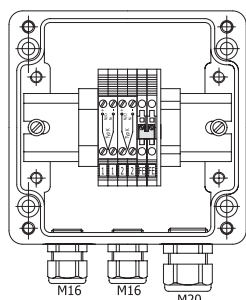

Skříně pro připojení termočlánků typu K			
Svorky	Vývodky	Hmotnost	Objednací č.
WEIDMÜLLER pro termočlánky 2 ks Ni/Cr 1 ks Fe 2 × 2,5 mm ² šedá	2 ks M20 černá (Ø 7 – Ø 12) mm 1 ks M16 černá (Ø 5 – Ø 8) mm 1 ks zátka M16 příbal	0,88 kg	X20X1 TC – K
WEIDMÜLLER pro termočlánky 2 ks Ni/Cr 1 ks Fe 2 × 2,5 mm ² šedá	2 ks M20 modrá (Ø 6 – Ø 12) mm 1 ks M16 modrá (Ø 4 – Ø 8) mm 1 ks zátka M16 příbal	0,88 kg	X20X1/JB TC – K

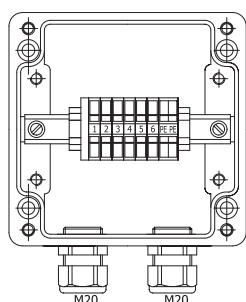

Svorky	Vývodky	Hmotnost	Objednací č.
WAGO mini 6 ks 2 × 2,5 mm ² šedá 1 ks 4 × 2,5 mm ² PE zž	2 ks M20 černá (Ø 7 – Ø 12) mm	0,88 kg	X20X1 MaR01
WAGO mini 6 ks 2 × 2,5 mm ² modrá 1 ks 4 × 2,5 mm ² PE zž	2 ks M20 modrá (Ø 6 – Ø 12) mm	0,88 kg	X20X1/JB MaR01

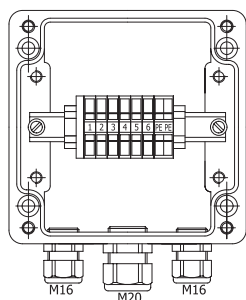

Svorky	Vývodky	Hmotnost	Objednací č.
WAGO mini 6 ks 2 × 2,5 mm ² šedá + 1 ks 4 × 2,5 mm ² PE zž	1 ks M20 černá (Ø 7 – Ø 12) mm 2 ks M16 černá (Ø 5 – Ø 8) mm 1 ks zátka M16 příbal	0,88 kg	X20X1 MaR02
WAGO mini 6 ks 2 × 2,5 mm ² modrá + 1 ks 4 × 2,5 mm ² PE zž	1 ks M20 modrá (Ø 6 – Ø 12) mm 2 ks M16 modrá (Ø 4 – Ø 8) mm 1 ks zátka M16 příbal	0,88 kg	X20X1/JB MaR02

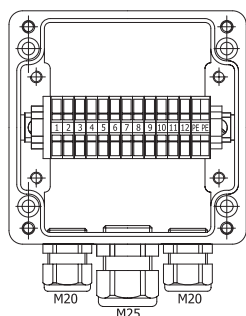

Svorky	Vývodky	Hmotnost	Objednací č.
WAGO mini 12 ks 2 × 2,5 mm ² šedá + 1 ks 4 × 2,5 mm ² PE zž	1 ks M25 černá (Ø 12 – Ø 18) mm 2 ks M20 černá (Ø 7 – Ø 12) mm 1 ks zátka M20 příbal	0,97 kg	X20X1 MaR03
WAGO mini 12 ks 2 × 2,5 mm ² modrá + 1 ks 4 × 2,5 mm ² PE zž	1 ks M25 modrá (Ø 13 – Ø 18) mm 2 ks M20 modrá (Ø 6 – Ø 12) mm 1 ks zátka M20 příbal	0,97 kg	X20X1/JB MaR03

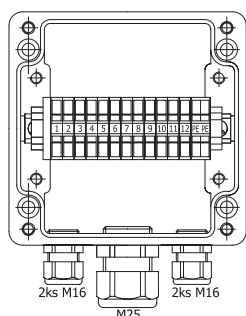

Svorky	Vývodky	Hmotnost	Objednací č.
WAGO mini 12 ks 2 × 2,5 mm ² šedá + 1 ks 4 × 2,5 mm ² PE zž	1 ks M25 černá (Ø 12 – Ø 18) mm 4 ks M16 černá (Ø 5 – Ø 8) mm 2 ks zátka M16 příbal	0,98 kg	X20X1 MaR04
WAGO mini 12 ks 2 × 2,5 mm ² modrá + 1 ks 4 × 2,5 mm ² PE zž	1 ks M25 modrá (Ø 13 – Ø 18) mm 4 ks M16 modrá (Ø 4 – Ø 8) mm 2 ks zátka M16 příbal	0,98 kg	X20X1/JB MaR04

POLYESTEROVÉ SKŘÍŇĚ TYPY X12X1, X12X1/JB		
Provedení:	typ X12X1: ⊕ II 2GD Ex e tD II T6 T85°C IP66	X12X1/JB: ⊕ II 2GD Ex ia tD IIC T6 T85°C IP66
Napětí:	$U_n = 550 \text{ V}$	$U_i = 60 \text{ V}$
Rozměry skříně (š × v × h):	(80 × 75 × 55) mm	
Standard:	vývodky na spodní straně	

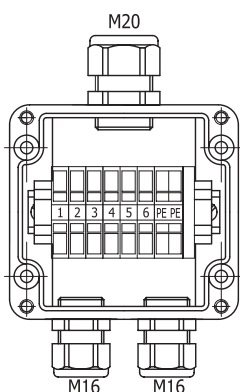
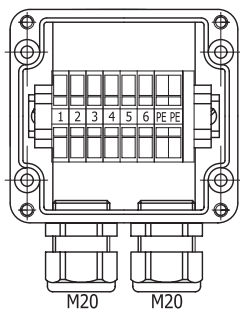

Svorky	Vývodky	Hmotnost	Objednací č.
WAGO mini 6 ks 2 × 2,5 mm ² šedá + 1 ks 4 × 2,5 mm ² PE zž	2 ks M20 černá (Ø 7 – Ø 12) mm	0,35 kg	X12X1 MaR01
WAGO mini 6 ks 2 × 2,5 mm ² modrá + 1 ks 4 × 2,5 mm ² PE zž	2 ks M20 modrá (Ø 6 – Ø 12) mm	0,35 kg	X12X1/JB MaR01

Svorky	Vývodky	Hmotnost	Objednací č.
WAGO mini 6 ks 2 × 2,5 mm ² šedá + 1 ks 4 × 2,5 mm ² PE zž	1 ks M20 černá (Ø 7 – Ø 12) mm 2 ks M16 černá (Ø 5 – Ø 8) mm 1 ks zátka M16 příbal	0,36 kg	X12X1 MaR02
WAGO mini 6 ks 2 × 2,5 mm ² modrá + 1 ks 4 × 2,5 mm ² PE zž	1 ks M20 modrá (Ø 6 – Ø 12) mm 2 ks M16 modrá (Ø 4 – Ø 8) mm 1 ks zátka M16 příbal	0,36 kg	X12X1/JB MaR02

ZÓNA 1, 2 – ZÓNA 21, 22

SVORKOVNICOVÉ SKŘÍŇĚ PRO KONCOVÉ SPÍNAČE TYPY XCW

POLYESTEROVÉ SKŘÍŇĚ TYPY X12X1		
Provedení:	⊕ II 2GD Ex e tD II T6 T85°C IP66	
Napětí:	550 V	
Rozměry skříně (š × v × h):	(80 × 75 × 55) mm	

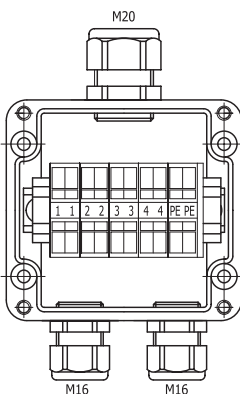
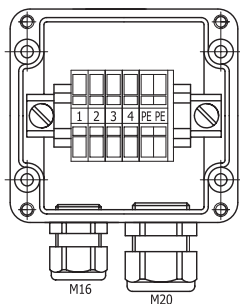

Svorky	Vývodky	Hmotnost	Objednací č.
WAGO mini 4 ks 2 × 2,5 mm ² + 1 ks 4 × 2,5 mm ² PE zž	1 ks M20 (Ø 7 – Ø 12) mm 1 ks M16 (Ø 5 – Ø 8) mm	0,33 kg	X12X1 XCW01

Svorky	Vývodky	Hmotnost	Objednací č.
WAGO mini 4 ks 4 × 2,5 mm ² + 1 ks 4 × 2,5 mm ² PE zž	1 ks M20 (Ø 7 – Ø 12) mm 2 ks M16 (Ø 5 – Ø 8) mm	0,37 kg	X12X1 XCW02