

Indikační svítidla řady L 93

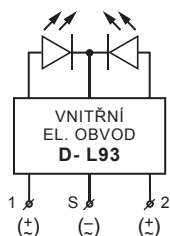
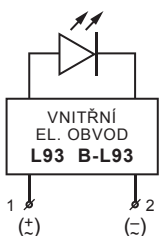
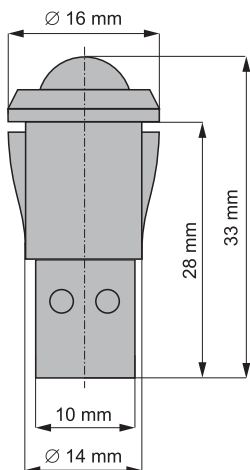

Technická data

Provozní napětí: 5 V až 230 V AC/DC (dle objednávky)
Proudový odběr: 5 – 25 mA

Barvy: **R, G, Y, O, W, B, R/G, R/Y, G/Y**

Počet LED diod: 1
Uchycení: zasunutím
Montážní otvor: 14 mm
Tloušťka panelu: 2,5 mm
Hmotnost: 0,0065 kg

Charakteristika

Malá indikační svítidla se svítícím vrchlíkem o průměru 10 mm. Montážní otvor 14 mm, výhodné uchycení zasunutím do panelu.

Provedení: jednobarevné svítící a blikající, dvoubarevné svítící, napětí 3 V – 230 V AC/DC (např. 230 V AC, 24V AC/DC)

Katalogové označení

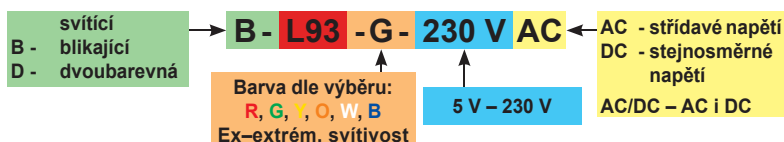

Příklad objednávky

B - L 93 - G - 230 V AC
blikající L 93 zelená na 230 V střídavých

Indikační svítidla řady L 94

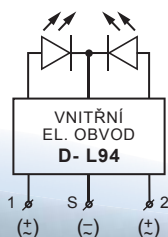
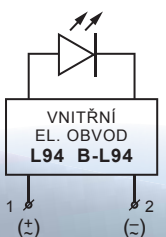
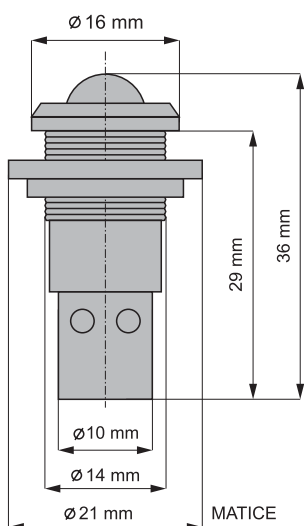

Technická data

Provozní napětí: 5 V až 230 V AC/DC (dle objednávky)
Proudový odběr: 5 – 25 mA

Barvy: **R, G, Y, O, W, B, R/G, R/Y, G/Y**

Počet LED diod: 1
Uchycení: matice
Montážní otvor: 14 mm
Hmotnost: 0,0065 kg

Charakteristika

Malá indikační svítidla se svítícím vrchlíkem o průměru 10 mm. Montážní otvor 14 mm, pevné uchycení maticí.

Provedení: jednobarevné svítící a blikající, dvoubarevné svítící, napětí 3 V – 230 V AC/DC (např. 230 V AC, 24 V AC/DC)

Katalogové označení

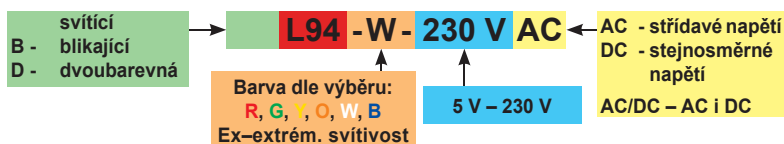

Příklad objednávky

L 94 - W - 230 V AC
L 94 bílá svítící na 230 V střídavých