

miniaturní průmyslové relé do PS nebo do patice

- cívky AC a DC
- reléové krytí RT III (mytí odolné) u 55.12, 55.13, 55.14
- kompatibilní s časovými relé řady 85
- patice do PS nebo na DIN-lištu se šroubovými nebo bezešroubovými svorkami

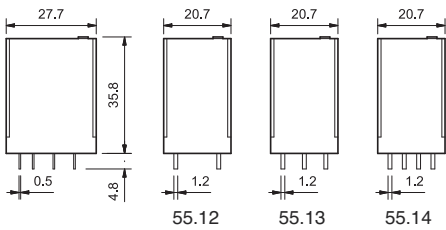

• 2P / 10 A
• do PS



• 3P / 10 A
• do PS



• 4P / 7 A
• do PS

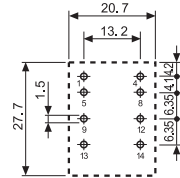
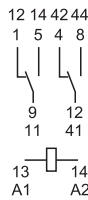

pohled ze strany vývodů

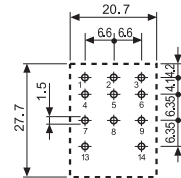

pohled ze strany vývodů

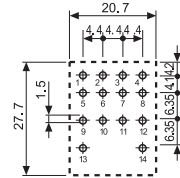
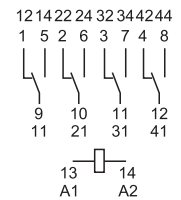

pohled ze strany vývodů

Kontakty				
Počet kontaktů		2 P	3 P	4 P
Max. trvalý proud / max. spínaný proud	A	10/20	10/20	7/15
Jmenovité napětí / max. spínané napětí	V AC	250/400	250/400	250/250
AC1 max. spínaný výkon	VA	2.500	2.500	1.750
AC15 max. spínaný výkon (230 V AC)	VA	500	500	350
AC3 zátěž, 1 fázový motor (230 V AC)	kW	0,37	0,37	0,125
DC1 max. spínaný proud: 30/110/220V	A	10/0,25/0,12	10/0,25/0,12	7/0,25/0,12
Min. spínaný výkon	mW (V/mA)	300 (5/5)	300 (5/5)	300 (5/5)
Standardní materiál kontaktů		AgNi	AgNi	AgNi
Cívka				
Jmenovité napětí (U _N)	V AC (50/60 Hz)	6 - 12 - 24 - 48 - 60 - 110 - 120 - 230 - 240		
	V DC	6 - 12 - 24 - 48 - 60 - 110 - 125 - 220		
Jmenovitý příkon AC/DC	VA (50 Hz)/W	1,5/1	1,5/1	1,5/1
Pracovní rozsah	AC	(0,8...1,1)U _N	(0,8...1,1)U _N	(0,8...1,1)U _N
	DC	(0,8...1,1)U _N	(0,8...1,1)U _N	(0,8...1,1)U _N
Přidržené napětí	AC/DC	0,8 U _N /0,5 U _N	0,8 U _N /0,5 U _N	0,8 U _N /0,5 U _N
Napětí návratu	AC/DC	0,2 U _N /0,1 U _N	0,2 U _N /0,1 U _N	0,2 U _N /0,1 U _N
Všeobecné údaje				
Mechanická životnost AC/DC	počet sepnutí	20 · 10 ⁶ /50 · 10 ⁶	20 · 10 ⁶ /50 · 10 ⁶	20 · 10 ⁶ /50 · 10 ⁶
Elektrická životnost AC1	počet sepnutí	200 · 10 ³	200 · 10 ³	150 · 10 ³
Doba rozběhu / návratu	ms	10/5	10/5	11/3
Napěťová pevnost cívka/kontaktní sada (1,2/50 μs)	kV	4	4	4
Napěťová pevnost rozepnutých kontaktů	V AC	1.000	1.000	1.000
Teplota okolí	°C	-40...+85	-40...+85	-40...+85
Reléové krytí		RT I	RT I	RT I
Schválení zkušeben (podrobnosti na vyžádání)		ANCE	CCC	SF
		D	FI	PC
		Y	UKAS	N
		RINA	S	CULUS
		D'E		

miniaturní průmyslové relé do PS nebo do patice

- cívky AC a DC
- zkušební tlačítko s aretací a mechanický indikátor standardně u 2P a 4P, bez mechanického indikátoru u 3P
- reléové krytí RT III (mytí odolné) u 55.12, 55.13, 55.14
- kompatibilní s časovými relé řady 85
- patice do PS nebo na DIN-lištu se šroubovými nebo bežešroubovými svorkami
- Evropský patentový

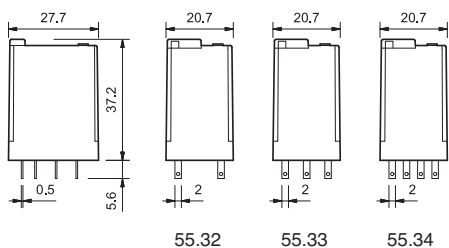

55.32

• 2P / 10 A
• do patic řady 94

55.33

• 3P / 10 A
• do patic řady 94

55.34

• 4P / 7 A
• do patic řady 94

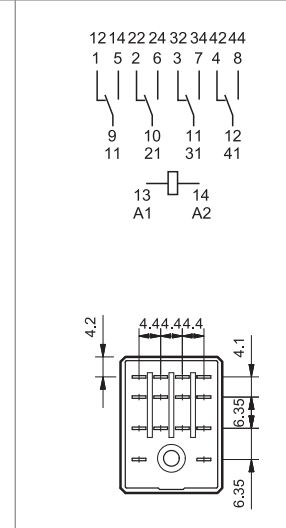
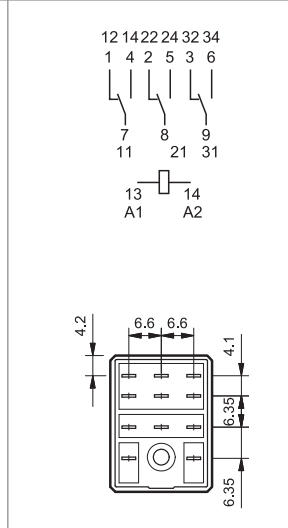
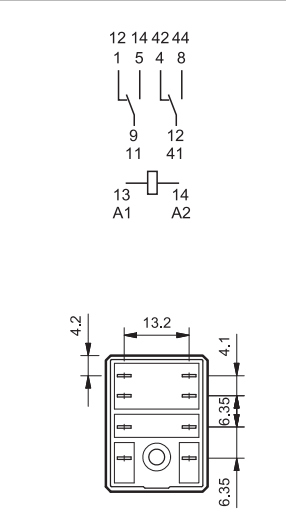

Kontakty				
Počet kontaktů		2 P	3 P	4 P
Max. trvalý proud / max. spínaný proud	A	10/20	10/20	7/15
Jmenovité napětí / max. spínané napětí	V AC	250/400	250/400	250/250
AC1 max. spínaný výkon	VA	2.500	2.500	1.750
AC15 max. spínaný výkon (230 V AC)	VA	500	500	350
AC3 zátěž, 1 fázový motor (230 V AC)	kW	0,37	0,37	0,125
DC1 max. spínaný proud: 30/110/220V	A	10/0,25/0,12	10/0,25/0,12	7/0,25/0,12
Min. spínaný výkon	mW (V/mA)	300 (5/5)	300 (5/5)	300 (5/5)
Standardní materiál kontaktů		AgNi	AgNi	AgNi
Cívka				
Jmenovité napětí (U _N)	V AC (50/60 Hz)	6 - 12 - 24 - 48 - 60 - 110 - 120 - 230 - 240		
	V DC	6 - 12 - 24 - 48 - 60 - 110 - 125 - 220		
Jmenovitý příkon AC/DC	VA (50 Hz)/W	1,5/1	1,5/1	1,5/1
Pracovní rozsah	AC	(0,8...1,1)U _N	(0,8...1,1)U _N	(0,8...1,1)U _N
	DC	(0,8...1,1)U _N	(0,8...1,1)U _N	(0,8...1,1)U _N
Přidržené napětí	AC/DC	0,8 U _N /0,5 U _N	0,8 U _N /0,5 U _N	0,8 U _N /0,5 U _N
Napětí návratu	AC/DC	0,2 U _N /0,1 U _N	0,2 U _N /0,1 U _N	0,2 U _N /0,1 U _N
Všeobecné údaje				
Mechanická životnost AC/DC	počet sepnutí	20 · 10 ⁶ /50 · 10 ⁶	20 · 10 ⁶ /50 · 10 ⁶	20 · 10 ⁶ /50 · 10 ⁶
Elektrická životnost AC1	počet sepnutí	200 · 10 ³	200 · 10 ³	150 · 10 ³
Doba rozběhu / návratu	ms	10/5	10/5	11/3
Napěťová pevnost cívka/kontaktní sada (1,2/50 μs)	kV	4	4	4
Napěťová pevnost rozepnutých kontaktů	V AC	1.000	1.000	1.000
Teplota okolí	°C	-40...+85	-40...+85	-40...+85
Reléové krytí		RT I	RT I	RT I

Schválení zkoušek (podrobnosti na vyžádání)



Objednací kód

Příklad: řada 55, relé do patice, 4P / 7 A, jmenovité napětí cívky 12 V DC, mechanická aretace, mechanický indikátor.

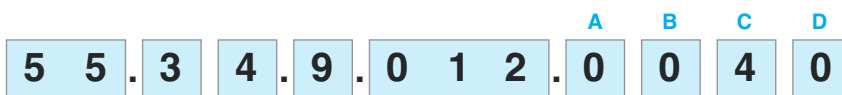

řada

typ

- 1 = do PS
- 3 = do patice

počet kontaktů

- 2 = 2P, 10 A
- 3 = 3P, 10 A
- 4 = 4P, 7 A

buzení cívky

- 8 = AC (50/60 Hz)
- 9 = DC

jmenovité napětí cívky

A: materiál kontaktů

- 0 = standard AgNi
- 2 = AgCdO
- 5 = AgNi + Au

B: druh kontaktů

- 0 = P

D: provedení

- 0 = standard
- 1 = mytí odolné (RT III)
(jen 55.12, 55.13, 55.14)

C: možnosti

- 0 = neobsazeno
- 1 = mechanická aretace
- 2 = mechanický indikátor
- 3 = LED pro AC
- 4 = mechanická aretace + mechanický indikátor
- 5 = mechanická aretace + LED pro AC
- 54 = mechanická aretace + LED pro AC + mechanický indikátor
- 6* = LED pro DC + ochranná dioda, neutrální polarita, **nestandardní**
- 7* = mechanická aretace + LED pro DC + ochranná dioda, neutrální polarita, **nestandardní**
- 74* = mechanická aretace + LED pro DC + ochranná dioda + mechanický indikátor, neutrální polarita, **nestandardní**
- 8* = LED pro DC + ochranná dioda (+ na A1/13)
- 9* = mechanická aretace + LED pro DC + ochranná dioda (+ na A1/13)
- 94* = mechanická aretace + LED pro DC + ochranná dioda (+ na A1/13) + mechanický indikátor

přednostní provedení tištěna **tučně**

všechna provedení jen výběrem A, B, C, D z jednoho řádku

Typ	Cívka	A	B	C	D
55.32/34	AC-DC	0 - 2 - 5	0	0	0
	AC	0 - 2 - 5	0	2 - 3 - 4 - 5	0
	AC	0 - 2 - 5	0	54	/
	DC	0 - 2 - 5	0	2 - 4 - 6 - 7 - 8 - 9	0
	DC	0 - 2 - 5	0	74 - 94	/
55.33	AC-DC	0 - 2 - 5	0	0	0
	AC	0 - 2 - 5	0	1 - 3 - 5	0
	DC	0 - 2 - 5	0	1 - 6 - 7 - 8 - 9	0
55.12/13/14	AC-DC	0 - 2 - 5	0	0	0 - 1

* ne pro 220 V DC

Možnosti

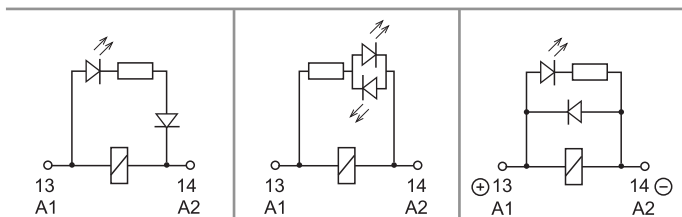

C: možnost 3, 5, 54
LED (AC)

C: možnost 6, 7, 74
LED antiparalelně pro AC/DC (DC - neutrální polarita)

C: možnost 8, 9, 94
LED + ochranná dioda pro DC (+ na A1/13)

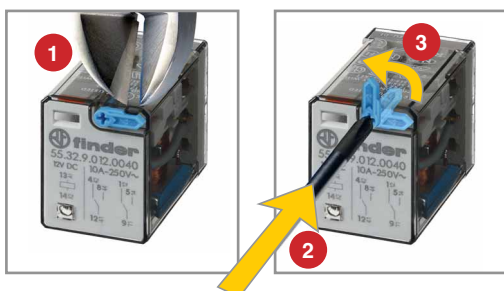

Aretovatelné zkušební tlačítko

(0010, 0040, 0050, 0054, 0070, 0074, 0090, 0094)

Speciální zkušební tlačítko Finder se dvěma účely použití:

1. Nearetovatelné zkušební tlačítko – kontakty budou sepnuty po dobu stlačení tlačítka
2. Aretovatelné zkušební tlačítko (po odstranění zajišťovacího nátlisku) – kontakty budou sepnuty po dobu otočení páčky tlačítka o 90°. Otočená páčka tlačítka je zároveň indikací o vnějším mechanickém sepnutí kontaktů. V původní poloze bude mít páčka opět funkci nearetovatelného zkušební tlačítka.



Všeobecné údaje

Izolační vlastnosti dle ČSN EN 61810-1		2 P - 3 P		4 P	
Jmenovité napájecí napětí (sítě)	V AC	230/400		230	
Zkušební napětí	V AC	400		250	
Stupeň znečištění		2		2	
Izolace mezi cívkou a kontaktní sadou					
Druh izolace		základní izolace		základní izolace	
Kategorie přepětí		III		III	
Zkušební pulsní napětí	kV (1,2/50 μs)	4		4	
Napěťová pevnost	V AC	2.000		2.000	
Izolace mezi sousedními kontaktními sadami					
Druh izolace		základní izolace		základní izolace	
Kategorie přepětí		III		II	
Zkušební pulsní napětí	kV (1,2/50 μs)	4		2,5	
Napěťová pevnost	V AC	2.000		2.000	
Izolace mezi rozeprnutými kontakty					
Druh rozpojení		mikrorozpojení		mikrorozpojení	
Napěťová pevnost	V AC/kV (1,2/50 μs)	1.000/1,5		1.000/1,5	
EMC – odolnost rušení ovládacího obvodu (cívky)					
BURST (5...50)ns, 5 kHz, an A1 - A2		ČSN EN 61000-4-4		třída 4 (4 kV)	
SURGE (1,2/50 μs) an A1 - A2 (diferenciální mod)		ČSN EN 61000-4-5		třída 4 (4 kV)	
Další údaje					
Doba odsakování při spínání: Z/R	ms	1/3			
Odolnost vibracím (5...55)Hz: Z/R	g	15/15			
Odolnost rázům	g	16			
Vyzařování tepla do okolí	bez proudu kontakty	W		1	
	při proudu kontakty	W	3 (55.12, 55.32)	4 (55.13, 55.33)	3 (55.14, 55.34)
Doporučená vzdálenost mezi relé na PS	mm	≥ 5			

Kontakty

F 55 - elektrická životnost při AC
2 P nebo 3 P

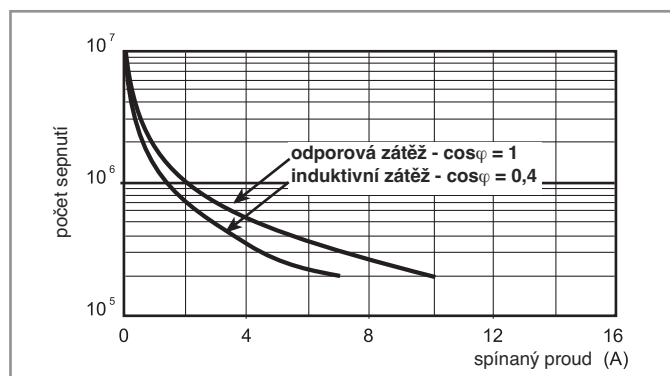

F 55 - elektrická životnost při AC
4 P

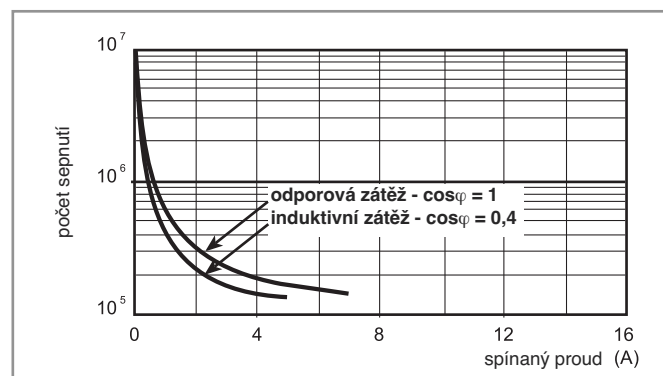

H 55 - spínací schopnost při DC1

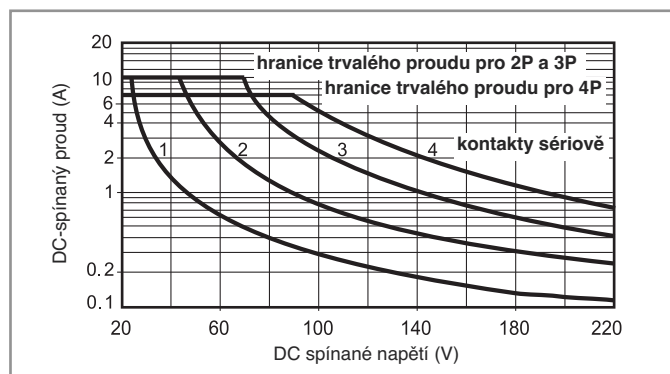

- při ohmické zátěži (DC1) a pro bod proudu a napětí pod křivkou může být elektrická životnost ≥ 100.000 sepnutí
 - při indukční zátěži (DC13) je zapojena ochranná dioda paralelně k zátěži
- upozornění: doba odpadu se prodlužuje

Cívka

DC provedení

Jmenovité napětí U_N V	Kód cívky	Pracovní rozsah		Odpor R Ω	Proud I mA
		U_{min} V	U_{max} V		
6	9.006	4,8	6,6	40	150
12	9.012	9,6	13,2	140	86
24	9.024	19,2	26,4	600	40
48	9.048	38,4	52,8	2.400	20
60	9.060	48	66	4.000	15
110	9.110	88	121	12.500	8,8
125	9.125	100	138	17.300	7,2
220	9.220	176	242	54.000	4

AC provedení

Jmenovité napětí U_N V	Kód cívky	Pracovní rozsah		Odpor R Ω	Proud I mA
		U_{min} V	U_{max} V		
6	8.006	4,8	6,6	12	200
12	8.012	9,6	13,2	50	97
24	8.024	19,2	26,4	190	53
48	8.048	38,4	52,8	770	25
60	8.060	48	66	1.200	21
110	8.110	88	121	4.000	12,5
120	8.120	96	132	4.700	12
230	8.230	184	253	17.000	6
240	8.240	192	264	19.100	5,3

Relé do patič a do plošných spojů

R 55 - pracovní rozsah DC cívek

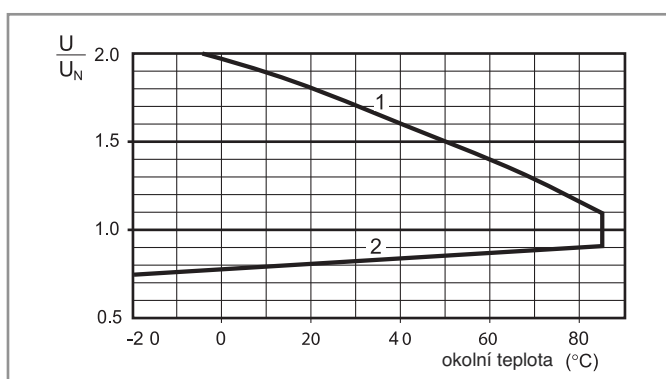

1- max. přípustné napětí cívky
2- napětí rozběhu při teplotě cívky rovné okolní teplotě

R 55 - pracovní rozsah AC cívek

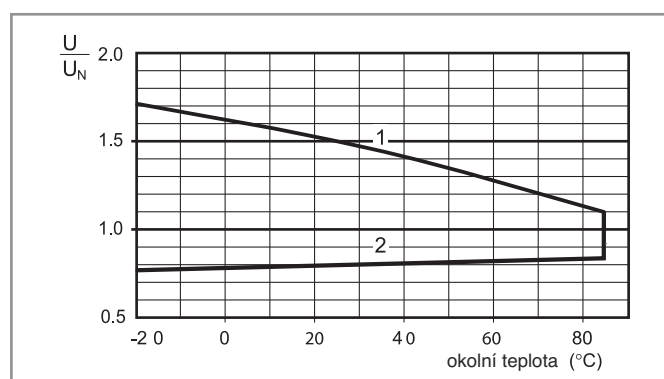

1- max. přípustné napětí cívky
2- napětí rozběhu při teplotě cívky rovné okolní teplotě

Příslušenství



056.25

056.25 s relé

Adaptér na panel nahoře pro 55.32, 55.33, 55.34

056.25

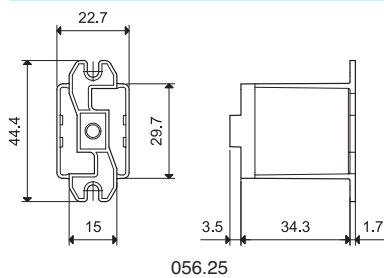

přívody pájením se smršťovací izolací nebo izolovanými fastony (2 x 0,5 mm)

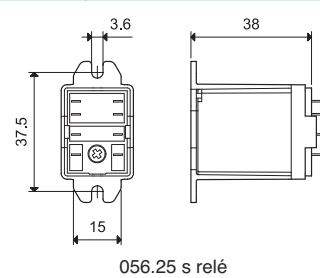

056.25 s relé



056.26

056.26 s relé

Adaptér na panel vzadu pro 55.32, 55.33, 55.34

056.26

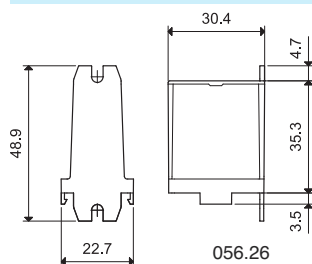

přívody pájením se smršťovací izolací nebo izolovanými fastony (2 x 0,5 mm)

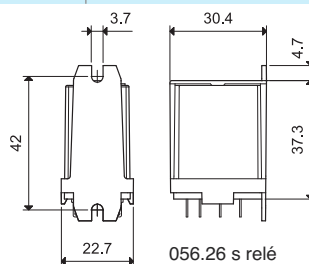

056.26 s relé



056.27

056.27 s relé

Adaptér na DIN-lištu nahoře pro 55.32, 55.33, 55.34

056.27

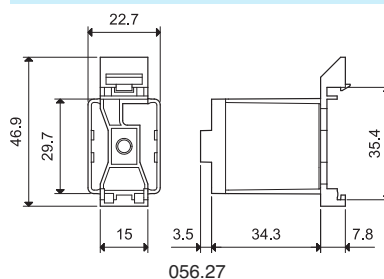

přívody pájením se smršťovací izolací nebo izolovanými fastony (2 x 0,5 mm)

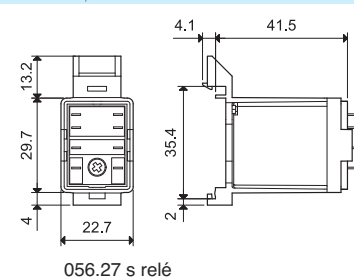

056.27 s relé

Relé do patice a do plošných spojů



94.04
strana 7

Modul	Patice	Relé	Popis	Uchycení	Příslušenství
99.02	94.02	55.32	Patice se šroubovými svorkami	na DIN-lištu ČSN EN 60175 TH35 nebo šrouby na panel	- Indikační a odruš. EMC moduly - Časové moduly - Propojovací lišta - Variclip, plastová přídržná a demontážní spona
	94.03	55.33			
	94.04	55.32 55.34			



94.54
strana 8

Modul	Patice	Relé	Popis	Uchycení	Příslušenství
99.02	94.54	55.32 55.34	Patice s bezešroubovými svorkami	na DIN-lištu ČSN EN 60175 TH35 nebo šrouby na panel	- Indikační a odruš. EMC moduly - Časové moduly - Propojovací lišta - Variclip, plastová přídržná a demontážní spona



94.74
strana 9

Modul	Patice	Relé	Popis	Uchycení	Příslušenství
99.01	94.72	55.32	Patice se šroubovými svorkami	na DIN-lištu ČSN EN 60175 TH35 nebo šrouby na panel	- Indikační a odrušovací EMC moduly - Spona kovová
	94.73	55.33			
	94.74	55.32 55.34			



94.82
strana 9

Modul	Patice	Relé	Popis	Uchycení	Příslušenství
99.01	94.82	55.32	Patice se šroubovými svorkami - šířka jen 23 mm	na DIN-lištu ČSN EN 60175 TH35 nebo šrouby na panel	- Indikační a odrušovací EMC moduly - Spona kovová

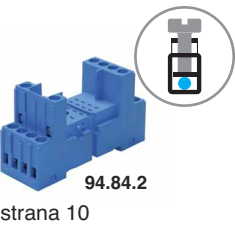

94.84.2
strana 10

Modul	Patice	Relé	Popis	Uchycení	Příslušenství
99.80	94.84.2	55.32 55.34	Patice se šroubovými svorkami	na DIN-lištu ČSN EN 60175 TH35 nebo šrouby na panel	- Indikační a odrušovací EMC moduly - Propojovací lišta - Variclip, plastová přídržná a demontážní spona
	94.82.3	55.32			
	94.84.3	55.32 55.34			



94.94.3
strana 11

Modul	Patice	Relé	Popis	Uchycení	Příslušenství
99.80	94.92.3	55.32	Patice se šroubovými svorkami	na DIN-lištu ČSN EN 60175 TH35 nebo šrouby na panel	- Indikační a odrušovací EMC moduly - Propojovací lišta - Variclip, plastová přídržná a demontážní spona
	94.94.3	55.32 55.34			

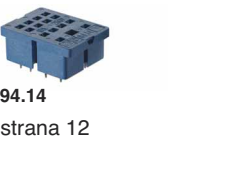

94.14
strana 12

Modul	Patice	Relé	Popis	Uchycení	Příslušenství
—	94.12	55.32	Patice do PS	letováním do PS	- Spona kovová
—	94.13	55.33			
—	94.14	55.32 55.34			



94.22
strana 12

Modul	Patice	Relé	Popis	Uchycení	Příslušenství
—	94.22	55.32	Patice do panelu	západky pro panel tloušťky 1 mm	- Spona kovová
—	94.23	55.33			
—	94.24	55.32 55.34			



94.34
strana 12

Modul	Patice	Relé	Popis	Uchycení	Příslušenství
—	94.32	55.32	Patice do panelu	M3 šrouby na panel	- Spona kovová
—	94.33	55.33			
—	94.34	55.32 55.34			



Řada 94 - Patice a příslušenství pro řadu 55

Relé do patice a do plošných spojů



94.04

schválení zkušeben (podrobnosti na vyžádání)



schválení zkušebny pro kombinaci patice a relé jako vazební člen



094.91.3



060.72

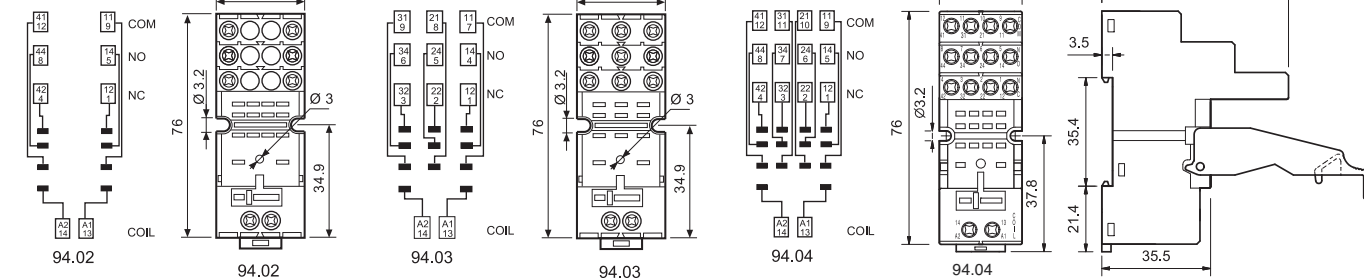

094.06



Patice se šroubovými svorkami k upevnění na DIN-lištu, zásuvka pro časový modul 86.30 a pro indikační a odrušovací EMC moduly 99.02	94.02 modrá	94.02.0 černá	94.03 modrá	94.03.0 černá	94.04 modrá	94.04.0 černá
Relé	55.32		55.33		55.32, 55.34	
Příslušenství	094.71					
Spona, kovová						
Variclip, plastová přídržná a demontážní spona	094.91.3	094.91.30	094.91.3	094.91.30	094.91.3	094.91.30
Propojovací lišta, pro propojení svorek A1 nebo A2 až 6 patic, max. proud 10 A	094.06	094.06.0	094.06	094.06.0	094.06	094.06.0
Štítek, plastový, bílý (25x9) mm, (1 ks součástí patice)	094.00.4					
Indikační a odrušovací EMC moduly	99.02					
Časový modul	86.30					
Popisný štítek-matice, pro Variclip, 72 štítků (6 x 12 mm) pro popis plotrem	060.72					
Všeobecné údaje						
Zatížení kontaktů	10 A - 250 V					
Napěťová pevnost	2 kV AC					
Krytí	IP 20					
Teplota okolí	°C -40...+70					
Utahovací moment	Nm 0,5					
Délka odizolování	mm 8					
Max. průřez přívodů	drát		lanko			
pro patice 94.02, 94.03, 94.04	mm ² 1x6 / 2x2,5		1x4 / 2x2,5			
	AWG 1x10 / 2x14		1x12 / 2x14			

Propojovací lišta, propojení A1 nebo A2 až 6 patic 94.02, 94.03 nebo 94.04	094.06 (modrá)	094.06.0 (černá)
Jmenovité hodnoty	10 A - 250 V	

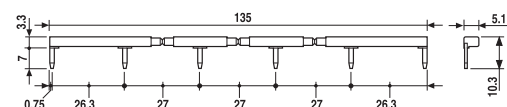

Časový modul 86.30		
Zpožděný rozběh, přechodný kontakt (0,05s...100h) (12...24)V AC/DC	86.30.0.024.0000	



86.30

schválení zkušeben (podrobnosti na vyžádání)

Indikační a odrušovací EMC moduly řady 99.02 pro patice 94.02, 94.03 a 94.04	šedá
---	-------------

Ochranná dioda (+ na A1)	(6...220)V DC	99.02.3.000.00
LED bez EMC ochrany *	(6...24)V DC/AC	99.02.0.024.59
LED bez EMC ochrany *	(28...60)V DC/AC	99.02.0.060.59
LED bez EMC ochrany *	(110...240)V DC/AC	99.02.0.230.59
LED + ochranná dioda + dioda proti přepólování (+ na A1) (6...24)V DC		99.02.9.024.99
LED + ochranná dioda + dioda proti přepólování (+ na A1) (28...60)V DC		99.02.9.060.99
LED + ochranná dioda + dioda proti přepólování (+ na A1) (110...220)V DC		99.02.9.220.99
LED + varistor *	(6...24)V DC/AC	99.02.0.024.98
LED + varistor *	(28...60)V DC/AC	99.02.0.060.98
LED + varistor *	(110...240)V DC/AC	99.02.0.230.98
RC člen	(6...24)V DC/AC	99.02.0.024.09
RC člen	(28...60)V DC/AC	99.02.0.060.09
RC člen	(110...240)V DC/AC	99.02.0.230.09
Svodový odpor	(110...240)V AC	99.02.8.230.07



99.02

schválení zkušeben (podrobnosti na vyžádání)



* při DC je třeba + pól připojit na A1, nestandardní moduly s + pólem na A2 na vyžádání.



94.54
schválení zkušeben
(podrobnosti na vyžádání)



094.91.3

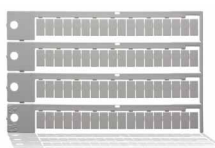

060.72

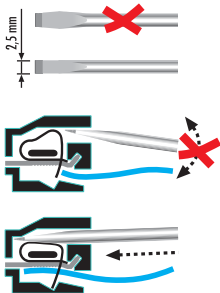

Patice s bežešroubovými svorkami k upevnění na DIN lištu, zásuvka pro indikační a odrušovací EMC moduly 99.02		94.54
Relé		modrá 55.32, 55.34
Příslušenství		
Spona, kovová		094.71
Variclip, plastová přídržná a demontážní spona		094.91.3
Propojovací lišta, pro propojení svorek A1 nebo A2 až 6 patic, max. proud 10 A		094.56
Indikační a odrušovací EMC moduly		99.02
Časový modul		86.30
Popisný štítek-matice, pro Variclip, 72 štítků (6 x 12 mm), pro popis plotrem		060.72
Všeobecné údaje		
Zatížení kontaktů		10 A - 250 V
Napěťová pevnost		kV AC 2
Krytí		IP 20
Teplota okolí		°C -25...+70
Délka odizolování		mm 10
Max. průřez přívodů pro patice 94.54		drát
		mm ² 2x(0,2...1,5)
		AWG 2x(24...14)
		lanko
		2x(0,2...1,5)
		2x(24...14)

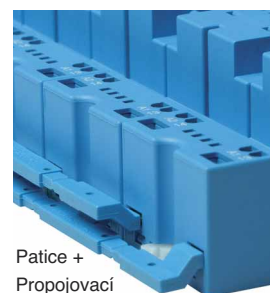
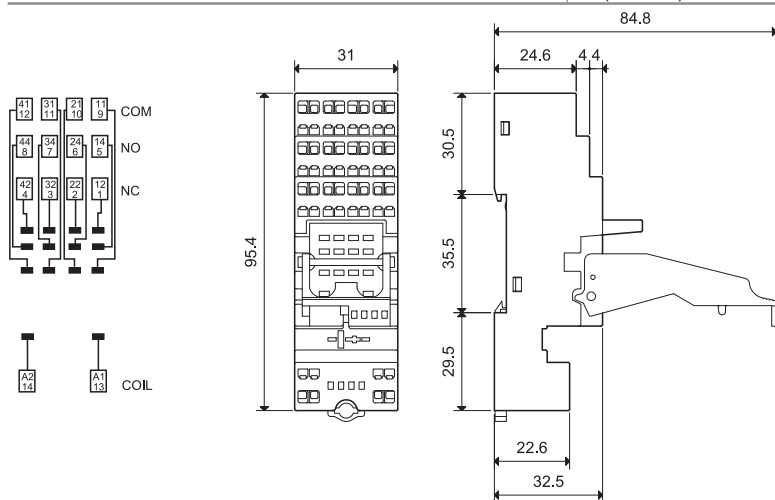

Patice +
Propojovací
lišta

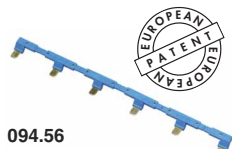

094.56



Propojovací lišta, propojení A1 nebo A2 až 6 patic 94.54	094.56 (modrá)
Jmenovité hodnoty	10 A - 250 V

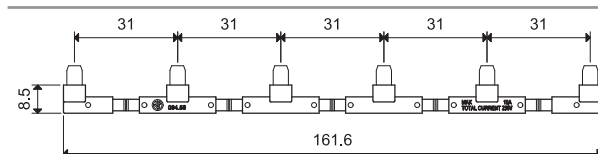

Časový modul 86.30	
Zpožděný rozběh, přechodný kontakt (0,05s...100h) (12...24)V AC/DC	86.30.0.024.0000

schválení zkušeben (podrobnosti na vyžádání)



86.30



99.02

schválení zkušeben
(podrobnosti na vyžádání)



Indikační a odrušovací EMC moduly řady 99.02 pro patice 94.54		
Ochranná dioda (+ na A1)	(6...220)V DC	99.02.3.000.00
LED bez EMC ochrany *	(6...24)V DC/AC	99.02.0.024.59
LED bez EMC ochrany *	(28...60)V DC/AC	99.02.0.060.59
LED bez EMC ochrany *	(110...240)V DC/AC	99.02.0.230.59
LED + ochranná dioda + dioda proti přepólování (+ na A1)	(6...24)V DC	99.02.9.024.99
LED + ochranná dioda + dioda proti přepólování (+ na A1)	(28...60)V DC	99.02.9.060.99
LED + ochranná dioda + dioda proti přepólování (+ na A1)	(110...220)V DC	99.02.9.220.99
LED + varistor *	(6...24)V DC/AC	99.02.0.024.98
LED + varistor *	(28...60)V DC/AC	99.02.0.060.98
LED + varistor *	(110...240)V DC/AC	99.02.0.230.98
RC člen	(6...24)V DC/AC	99.02.0.024.09
RC člen	(28...60)V DC/AC	99.02.0.060.09
RC člen	(110...240)V DC/AC	99.02.0.230.09
Svodový odpor	(110...240)V AC	99.02.8.230.07

* při DC je třeba + pól připojit na A1, nestandardní moduly s + pólem na A2 na vyžádání.



Řada 94 - Patice a příslušenství pro řadu 55

Relé do patice a do plošných spojů

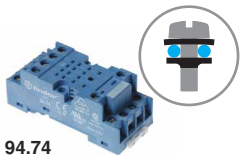

94.74
schválení zkušeben
(podrobnosti na vyžádání)

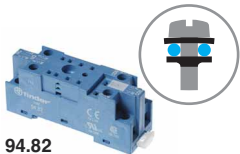

94.82
schválení zkušeben
(podrobnosti na vyžádání)



Patice se šroubovými svorkami k upevnění na DIN-lištu, zásuvka pro indikační a odrušovací EMC moduly 99.01	94.72 modrá	94.72.0 černá	94.73 modrá	94.73.0 černá	94.74 modrá	94.74.0 černá
Relé	55.32		55.33		55.32, 55.34	
Příslušenství						
Spona, kovová	094.71					
Indikační a odrušovací EMC moduly	99.01					
Patice se šroubovými svorkami k upevnění na DIN-lištu, zásuvka pro indikační a odrušovací EMC moduly 99.01, šířka 23 mm	94.82 modrá				94.82.0 černá	
Relé	55.32				55.32	
Příslušenství						
Spona, kovová	094.71					
Indikační a odrušovací EMC moduly	99.01					
Všeobecné údaje						
Zatížení kontaktů	10 A - 250 V					
Napěťová pevnost	2 kV AC					
Krytí	IP 20					
Teplota okolí	°C -40...+70					
Utahovací moment	Nm 0,5					
Délka odizolování	mm 8 (94.72/73/74)			9 (94.82)		
Max. průřez přívodů	drát			lanko		
pro patice 94.72, 94.73, 94.74	mm ² 1x2,5 / 2x1,5			1x2,5 / 2x1,5		
nebo 94.82	AWG 1x14 / 2x16			1x14 / 2x16		

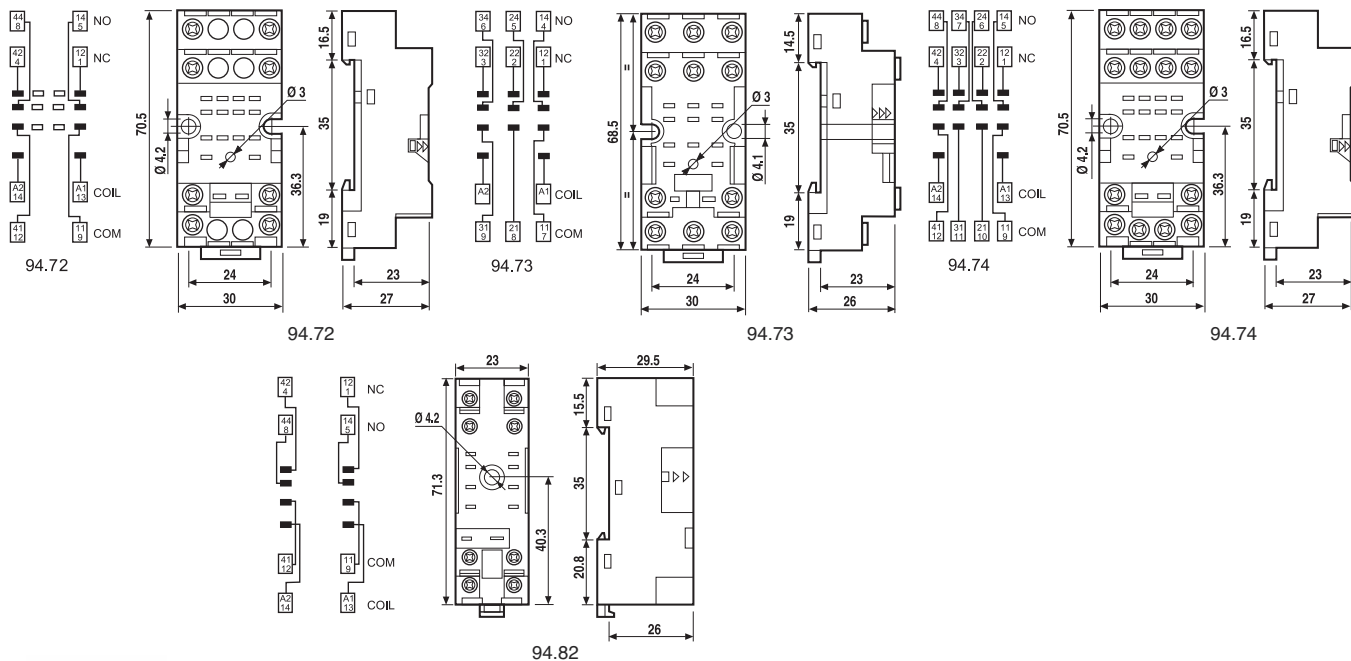

99.01
schválení zkušeben
(podrobnosti na vyžádání)



		Indikační a odrušovací EMC moduly řady 99.01 pro patice 94.72, 94.73, 94.74 a 94.82	
		modrá	
		LED zelená	LED červená
Ochranná dioda (+ na A1)	(6...220)V DC	99.01.3.000.00	
Ochranná dioda (+ na A2, nestandardní polarita)	(6...220)V DC	99.01.2.000.00	
LED bez EMC ochrany *	(6...24)V DC/AC	99.01.0.024.59	
LED bez EMC ochrany *	(28...60)V DC/AC	99.01.0.060.59	
LED bez EMC ochrany *	(110...240)V DC/AC	99.01.0.230.59	
LED + ochranná dioda (+ na A1)	(6...24)V DC	99.01.9.024.99	99.01.9.024.90
LED + ochranná dioda (+ na A1)	(28...60)V DC	99.01.9.060.99	99.01.9.060.90
LED + ochranná dioda (+ na A1)	(110...220)V DC	99.01.9.220.99	99.01.9.220.90
LED + ochranná dioda (+ na A2, nestandardní polarita)**	(6...24)V DC	99.01.9.024.79	
LED + ochranná dioda (+ na A2, nestandardní polarita)**	(28...60)V DC	99.01.9.060.79	
LED + ochranná dioda (+ na A2, nestandardní polarita)**	(110...220)V DC	99.01.9.220.79	
LED + varistor *	(6...24)V DC/AC	99.01.0.024.98	99.01.0.024.08
LED + varistor *	(28...60)V DC/AC	99.01.0.060.98	99.01.0.060.08
LED + varistor *	(110...240)V DC/AC	99.01.0.230.98	99.01.0.230.08
RC člen	(6...24)V DC/AC	99.01.0.024.09	
RC člen	(28...60)V DC/AC	99.01.0.060.09	
RC člen	(110...240)V DC/AC	99.01.0.230.09	
Svodový odpor	(110...240)V AC	99.01.8.230.07	

* při DC je třeba + pól připojit na A1

** při DC je třeba + pól připojit na A2



94.84.3

schválení zkušeben
(podrobnosti na vyžádání)



94.84.2

schválení zkušeben
(podrobnosti na vyžádání)



094.91.3



060.72

Patice se šroubovými svorkami k upevnění na DIN-lištu, zásuvka pro indikační a odrušovací EMC moduly 99.80	94.82.3 modrá	94.82.30 černá	94.84.3 modrá	94.84.30 černá
Relé	55.32		55.32, 55.34	
Příslušenství				
Spona, kovová	094.71			
Variclip, plastová přídržná a demontážní spona	094.91.3	094.91.30	094.91.3	094.91.30
Propojovací lišta, pro propojení svorek A1 nebo A2 až 6 patic, max. proud 10 A - 250 V	094.06	094.06.0	094.06	094.06.0
Štítek, plastový, bílý, (23 x 9) mm (1 ks součástí patice)	094.80.3			
Indikační a odrušovací EMC moduly	99.80			
Popisný štítek-matice, pro Variclip, 72 štítků (6 x 12 mm) pro popis plotrem	060.72			
Patice se šroubovými svorkami k upevnění na DIN-lištu, zásuvka pro indikační a odrušovací EMC moduly 99.80	94.84.2 modrá	94.84.20 černá		
Relé	55.32, 55.34			
Příslušenství				
Spona, kovová	094.71			
Variclip, plastová přídržná a demontážní spona	094.91.3	094.91.30		
Propojovací lišta, pro propojení svorek A1 nebo A2 až 6 patic, max. proud 10 A - 250 V	094.06	094.06.0		
Štítek, plastový, bílý, (23x9) mm (1 ks součástí patice)	094.80.3			
Indikační a odrušovací EMC moduly	99.80			
Popisný štítek-matice, pro Variclip, 72 štítků (6 x 12 mm) pro popis plotrem	060.72			
Všeobecné údaje				
Zatížení kontaktů	10 A - 250 V			
Napěťová pevnost	2 kV AC			
Krytí	IP 20			
Teplota okolí	°C	-40...+70		
Utahovací moment	Nm	0,5		
Délka odizolování	mm	7		
Max. průřez přívodů	drát			lanko
pro patice 94.82.3, 94.84.3 nebo 94.84.2	mm ²	1x6 / 2x2,5		1x4 / 2x2,5
	AWG	1x10 / 2x14		1x12 / 2x14

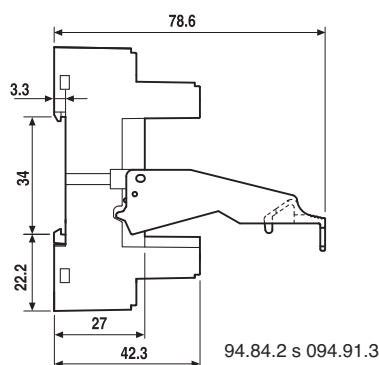
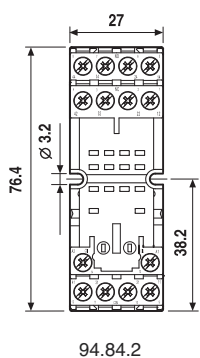
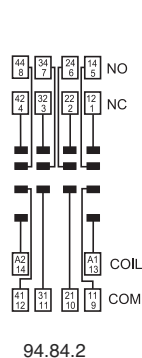
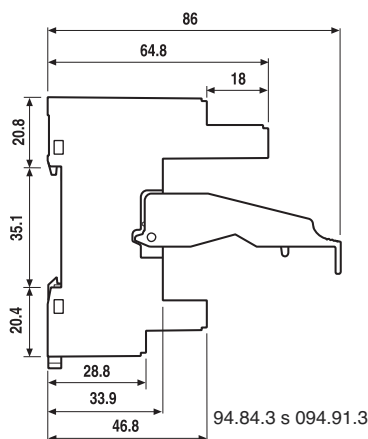
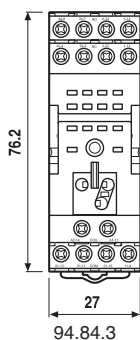
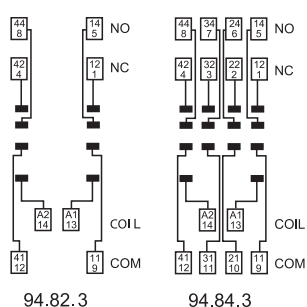



Řada 94 - Patice a příslušenství pro řadu 55

Relé do patice a do plošných spojů



94.94.3

schválení zkušeben (podrobnosti na vyžádání)



094.91.3



060.72

Patice se šroubovými svorkami k upevnění na DIN-lištu, zásuvka pro indikační a odrušovací EMC moduly 99.80	94.92.3 modrá	94.92.30 černá	94.94.3 modrá	94.94.30 černá
Relé	55.32		55.32, 55.34	
Příslušenství				
Spona, kovová	094.71			
Variclip, plastová přídržná a demontážní spona	094.91.3	094.91.30	094.91.3	094.91.30
Propojovací lišta, pro propojení svorek A1 nebo A2 až 6 patic, max. proud 10 A - 250 V	094.06	094.06.0	094.06	094.06.0
Štítek, plastový, bílý, (23 x 9) mm (1 ks součástí patice)	094.80.3			
Indikační a odrušovací EMC moduly	99.80			
Popisný štítek-matice, pro Variclip, 72 štítků (6 x 12 mm) pro popis plotrem	060.72			
Všeobecné údaje				
Zatížení kontaktů	10 A - 250 V			
Napěťová pevnost	2 kV AC			
Krytí	IP 20			
Teplota okolí	°C -25...+70			
Utahovací moment	Nm	0,5		
Délka odizolování	mm	8		
Max. průřez přívodů	drát	lanko		
pro patice 94.92.3 a 94.94.3	mm²	1x6 / 2x2,5		1x4 / 2x2,5
	AWG	1x10 / 2x14		1x12 / 2x14

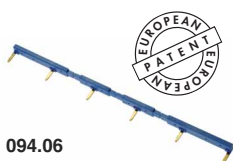
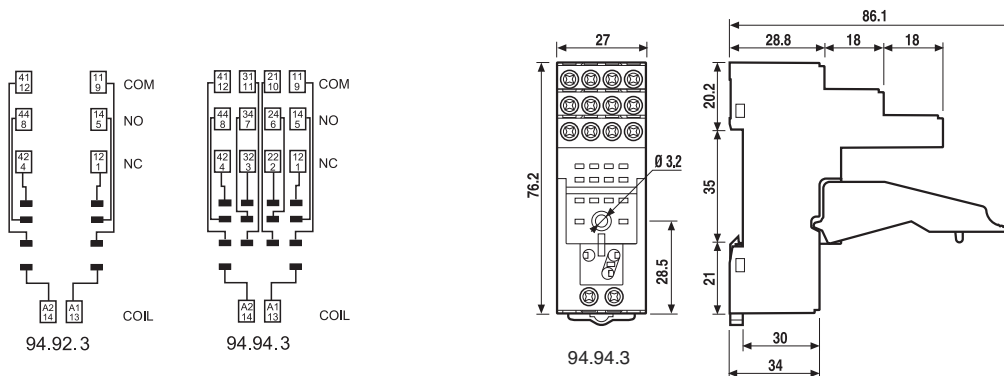

094.06



Propojovací lišta , pro patice 94.84.2, 94.82.3, 94.84.3, 94.92.3 a 94.94.3	094.06 (modrá)	094.06.0 (černá)
Jmenovité hodnoty	10 A - 250 V	

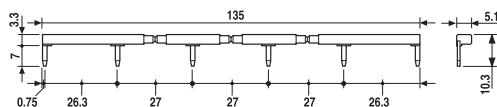

99.80

schválení zkušeben (podrobnosti na vyžádání)



Indikační a odrušovací EMC moduly 99.80 pro patice 94.84.2, 94.82.3, 94.84.3, 94.92.3 a 94.94.3		modrá	
		LED zelená	LED červená
Ochranná dioda (+ na A1)	(6...220)V DC	99.80.3.000.00	
LED bez EMC ochrany *	(6...24)V DC/AC	99.80.0.024.59	
LED bez EMC ochrany *	(28...60)V DC/AC	99.80.0.060.59	
LED bez EMC ochrany *	(110...240)V DC/AC	99.80.0.230.59	
LED + ochranná dioda (+ na A1)	(6...24)V DC	99.80.9.024.99	99.80.9.024.90
LED + ochranná dioda (+ na A1)	(28...60)V DC	99.80.9.060.99	99.80.9.060.90
LED + ochranná dioda (+ na A1)	(110...220)V DC	99.80.9.220.99	99.80.9.220.90
LED + varistor *	(6...24)V DC/AC	99.80.0.024.98	99.80.0.024.08
LED + varistor *	(28...60)V DC/AC	99.80.0.060.98	99.80.0.060.08
LED + varistor *	(110...240)V DC/AC	99.80.0.230.98	99.80.0.230.08
RC člen	(6...24)V DC/AC	99.80.0.024.09	
RC člen	(28...60)V DC/AC	99.80.0.060.09	
RC člen	(110...240)V DC/AC	99.80.0.230.09	
Svodový odpor	(110...240)V AC	99.80.8.230.07	

* při DC je třeba + pól připojit na A1, nestandardní moduly s + pólem na A2 na vyžádání



94.14
schválení zkušeben
(podrobnosti na vyžádání)



Patice do PS	94.12 modrá	94.12.0 černá	94.13 modrá	94.13.0 černá	94.14 modrá	94.14.0 černá
Relé	55.32		55.33		55.32, 55.34	
Příslušenství	094.51					
Spona, kovová	094.51					
Všeobecné údaje						
Zatížení kontaktů	10 A - 250 V					
Napěťová pevnost	2 kV AC					
Teplota okolí	°C -40...+70					

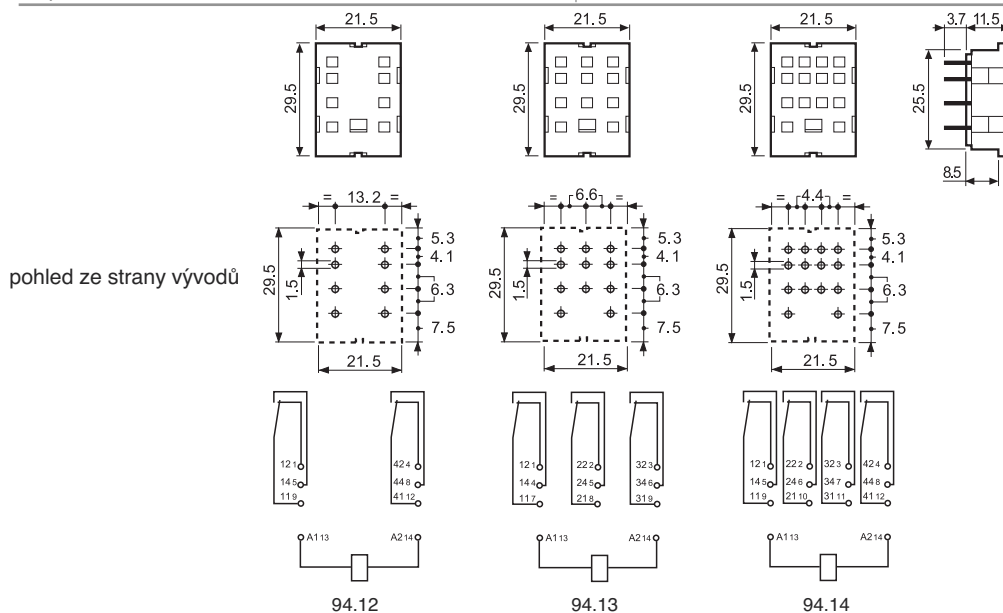

94.22
schválení zkušeben
(podrobnosti na vyžádání)



Patice do panelu, západky pro panel tloušťky 1 mm	94.22 modrá	94.22.0 černá	94.23 modrá	94.23.0 černá	94.24 modrá	94.24.0 černá
Relé	55.32		55.33		55.32, 55.34	
Příslušenství	094.51					
Spona, kovová	094.51					
Všeobecné údaje						
Zatížení kontaktů	10 A - 250 V					
Napěťová pevnost	2 kV AC					
Teplota okolí	°C -40...+70					



94.34
schválení zkušeben
(podrobnosti na vyžádání)



Patice do panelu, upevnění M3 šrouby do panelu	94.32 modrá	94.32.0 černá	94.33 modrá	94.33.0 černá	94.34 modrá	94.34.0 černá
Relé	55.32		55.33		55.32, 55.34	
Příslušenství	094.51					
Spona, kovová	094.51					
Všeobecné údaje						
Zatížení kontaktů	10 A - 250 V					
Napěťová pevnost	2 kV AC					
Teplota okolí	°C -40...+70					

