



## Mi-typové výrobky

do 400 A, IP 44-65



**Mi - 1 svorkové rozvodnice**

Strany 202 - 207



**Mi - 2 pojistkové rozvodnice**

Strany 208 - 211



**Mi - 3 rozvodnice s ovládači na víku**

Strany 212 - 214

**Mi - 3 rozvodnice s ovládači pod víkem**

Strany 215 - 216

**Mi - 3 havarijní skříňky**

Strana 217



**Mi - 4 stykačové rozvodnice pro reverzaci chodu, bez ovládání**

Strany 218 - 219

**Mi - 4 stykačové rozvodnice pro reverzaci chodu, s ovládáním**

Strany 220 - 221



**Mi - 5 stykačové rozvodnice s přepínáním Y-D, bez ovládání**

Strany 222 - 223

**Mi - 5 stykačové rozvodnice s přepínáním Y-D, s ovládáním**

Strany 224 - 225



**Mi - 6 spínačové rozvodnice**

Strana 226



<b>přehledové tabulky zásuvkových rozvodnic</b>	Strany	227 - 234
<b>Mi-71... se čtyřpólovými zásuvkami chráněnými pojistkami</b>	Strany	235 - 241
<b>Mi-72... se čtyřpólovými zásuvkami chráněnými jističi</b>	Strany	242 - 247
<b>Mi-73... se čtyřpólovými zásuvkami chráněnými pojistkami a proudovým chráničem zásuvek do 20 A</b>	Strany	248 - 253
<b>Mi-74... se čtyřpólovými zásuvkami chráněnými jističi a proudovým chráničem zásuvek do 20 A</b>	Strany	254 - 259
<b>Mi-75... s pětípólovými zásuvkami chráněnými pojistkami</b>	Strany	260 - 265
<b>Mi-76... s pětípólovými zásuvkami chráněnými jističi</b>	Strany	266 - 271
<b>Mi-77... s pětípólovými zásuvkami chráněnými pojistkami a proudovým chráničem zásuvek do 20 A</b>	Strany	272 - 276
<b>Mi-78... s pětípólovými zásuvkami chráněnými jističi a proudovým chráničem zásuvek do 20 A</b>	Strany	277 - 281
<b>Mi - 8 elektroměrové plastové rozvodnice</b>	Strany	282 - 283



<b>QM - kompenzační rozváděče QM</b>	Strany	284 - 288
--------------------------------------	--------	-----------



<b>Technické informace pro kompenzační rozváděče</b>	Strana	289
--	--------	-----



■ materiál z vysoce odolného polykarbonátu

■ barva šedá, RAL 7032

Služby

**Mi-11101 svorková rozvodnice**

10 x svorka RSA 1,5  
 připojení vodičem Cu max. 1,5 mm<sup>2</sup>  
 rozsah připojení 0,15 – 1,5 mm<sup>2</sup>  
 krytí IP 55 (s vývodkami ESM)  
 jmenovité izolační napětí AC 690 V  
 jmenovitý proud 25 A

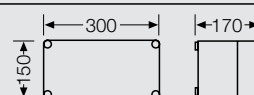

DK

**Mi-11102 svorková rozvodnice**

20 x svorka RSA 1,5  
 připojení vodičem Cu max. 1,5 mm<sup>2</sup>  
 rozsah připojení 0,15 – 1,5 mm<sup>2</sup>  
 krytí IP 55 (s vývodkami ESM)  
 jmenovité izolační napětí AC 690 V  
 jmenovitý proud 25 A

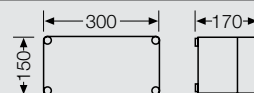

KV

**Mi-11103 svorková rozvodnice**

30 x svorka RSA 1,5  
 připojení vodičem Cu max. 1,5 mm<sup>2</sup>  
 rozsah připojení 0,15 – 1,5 mm<sup>2</sup>  
 krytí IP 55 (s vývodkami ESM)  
 jmenovité izolační napětí AC 690 V  
 jmenovitý proud 25 A

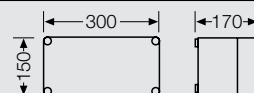

Mi-rozváděče

**Mi-11104 svorková rozvodnice**

40 x svorka RSA 1,5  
 připojení vodičem Cu max. 1,5 mm<sup>2</sup>  
 rozsah připojení 0,15 – 1,5 mm<sup>2</sup>  
 krytí IP 55 (s vývodkami ESM)  
 jmenovité izolační napětí AC 690 V  
 jmenovitý proud 25 A

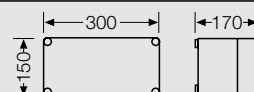

Mi-typové

**Mi-11110 svorková rozvodnice**

10 x svorka RSA 4  
 připojení vodičem Cu max. 4 mm<sup>2</sup>  
 rozsah připojení 0,5 – 4 mm<sup>2</sup>  
 krytí IP 55 (s vývodkami ESM)  
 jmenovité izolační napětí AC 690 V  
 jmenovitý proud 32 A

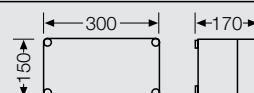
**Mi-11111 svorková rozvodnice**

20 x svorka RSA 4  
 připojení vodičem Cu max. 4 mm<sup>2</sup>  
 rozsah připojení 0,5 – 4 mm<sup>2</sup>  
 krytí IP 55 (s vývodkami ESM)  
 jmenovité izolační napětí AC 690 V  
 jmenovitý proud 32 A

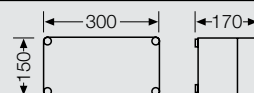
**Mi-11112 svorková rozvodnice**

30 x svorka RSA 4  
 připojení vodičem Cu max. 4 mm<sup>2</sup>  
 rozsah připojení 0,5 – 4 mm<sup>2</sup>  
 krytí IP 55 (s vývodkami ESM)  
 jmenovité izolační napětí AC 690 V  
 jmenovitý proud 32 A

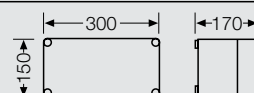

■ materiál z vysoce odolného polykarbonátu

■ barva šedá, RAL 7032



#### Mi-11214 svorková rozvodnice

40 x svorka RSA 4  
připojení vodičem Cu max. 4 mm<sup>2</sup>  
rozsah připojení 0,5 – 4 mm<sup>2</sup>  
krytí IP 55 (s vývodkami ESM)  
jmenovité izolační napětí AC 690 V  
jmenovitý proud 32 A

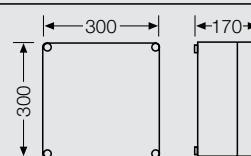

#### Mi-11215 svorková rozvodnice

70 x svorka RSA 4  
připojení vodičem Cu max. 4 mm<sup>2</sup>  
rozsah připojení 0,5 – 4 mm<sup>2</sup>  
krytí IP 55 (s vývodkami ESM)  
jmenovité izolační napětí AC 690 V  
jmenovitý proud 32 A

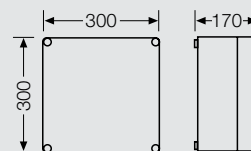

#### Mi-11316 svorková rozvodnice

100 x svorka RSA 4  
připojení vodičem Cu max. 4 mm<sup>2</sup>  
rozsah připojení 0,5 – 4 mm<sup>2</sup>  
krytí IP 55 (s vývodkami ESM)  
jmenovité izolační napětí AC 690 V  
jmenovitý proud 32 A

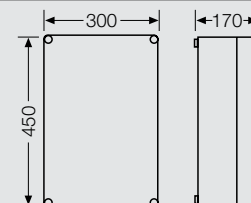

#### Mi-12131 svorková rozvodnice

5 x svorka RSA 6  
připojení vodičem Cu max. 6 mm<sup>2</sup>  
rozsah připojení 0,75 – 6 mm<sup>2</sup>  
krytí IP 55 (s vývodkami ESM)  
jmenovité izolační napětí AC 690 V  
jmenovitý proud 50 A

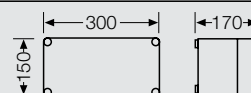

#### Mi-12132 svorková rozvodnice

10 x svorka RSA 6  
připojení vodičem Cu max. 6 mm<sup>2</sup>  
rozsah připojení 0,75 – 6 mm<sup>2</sup>  
krytí IP 55 (s vývodkami ESM)  
jmenovité izolační napětí AC 690 V  
jmenovitý proud 50 A

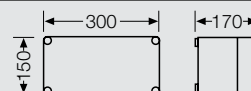

#### Mi-12144 svorková rozvodnice

12 x svorka RSA 16  
připojení vodičem Cu max. 16 mm<sup>2</sup>  
rozsah připojení 4 – 16 mm<sup>2</sup>  
krytí IP 55 (s vývodkami ESM)  
jmenovité izolační napětí AC 690 V  
jmenovitý proud 100 A

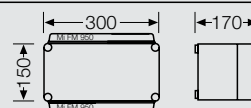



■ materiál z vysoce odolného polykarbonátu

■ barva šedá, RAL 7032

Služby



#### Mi-12233 svorková rozvodnice

20 x svorka RSA 6  
připojení vodičem Cu max. 6 mm<sup>2</sup>  
rozsah připojení 0,75 – 6 mm<sup>2</sup>  
krytí IP 55 (s vývodkami ESM)  
jmenovité izolační napětí AC 690 V  
jmenovitý proud 50 A

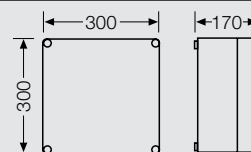

DK



#### Mi-12234 svorková rozvodnice

30 x svorka RSA 6  
připojení vodičem Cu max. 6 mm<sup>2</sup>  
rozsah připojení 0,75 – 6 mm<sup>2</sup>  
krytí IP 55 (s vývodkami ESM)  
jmenovité izolační napětí AC 690 V  
jmenovitý proud 50 A

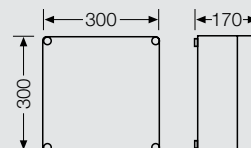

KV

Mi-rozváděče



#### Mi-12236 svorková rozvodnice

42 x svorka RSA 6  
připojení vodičem Cu max. 6 mm<sup>2</sup>  
rozsah připojení 0,75 – 6 mm<sup>2</sup>  
krytí IP 55 (s vývodkami ESM)  
jmenovité izolační napětí AC 690 V  
jmenovitý proud 50 A

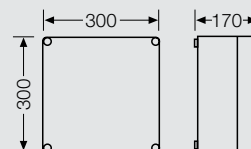

Mi-typové



#### Mi-12237 svorková rozvodnice

64 x svorka RSA 6  
připojení vodičem Cu max. 6 mm<sup>2</sup>  
rozsah připojení 0,75 – 6 mm<sup>2</sup>  
krytí IP 55 (s vývodkami ESM)  
jmenovité izolační napětí AC 690 V  
jmenovitý proud 50 A

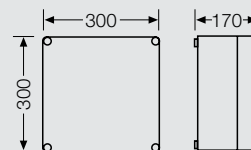

#### Mi-12241 svorková rozvodnice

10 x svorka RSA 16  
připojení vodičem Cu max. 16 mm<sup>2</sup>  
rozsah připojení 4 – 16 mm<sup>2</sup>  
krytí IP 55 (s vývodkami ESM)  
jmenovité izolační napětí AC 690 V  
jmenovitý proud 100 A

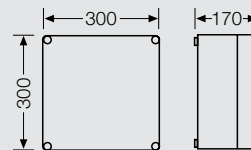

#### Mi-12243 svorková rozvodnice

16 x svorka RSA 16  
připojení vodičem Cu max. 16 mm<sup>2</sup>  
rozsah připojení 4 – 16 mm<sup>2</sup>  
krytí IP 55 (s vývodkami ESM)  
jmenovité izolační napětí AC 690 V  
jmenovitý proud 100 A

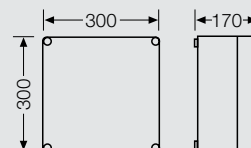

■ materiál z vysoce odolného polykarbonátu

■ barva šedá, RAL 7032



#### Mi-13154 svorková rozvodnice

5 x svorka Mi NK 1  
připojení vodičem Cu max. 35 mm<sup>2</sup>  
rozsah připojení 4 – 35 mm<sup>2</sup>  
krytí IP 65 (s vývodkami ASM)  
jmenovité izolační napětí AC 690 V  
jmenovitý proud 125 A

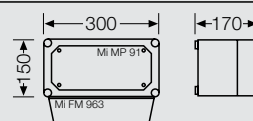

#### Mi-13155 svorková rozvodnice

4 x svorka Mi NK 1  
připojení vodičem Cu max. 35 mm<sup>2</sup>  
rozsah připojení 4 – 35 mm<sup>2</sup>  
krytí IP 65 (s vývodkami ASM)  
jmenovité izolační napětí AC 690 V  
jmenovitý proud 125 A

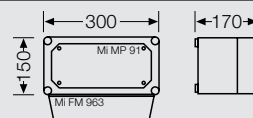

#### Mi-13256 svorková rozvodnice

4 x svorka Mi NK 2  
připojení vodičem Cu max. 35 mm<sup>2</sup>  
rozsah připojení 4 – 35 mm<sup>2</sup>  
krytí IP 65 (s vývodkami ASM)  
jmenovité izolační napětí AC 690 V  
jmenovitý proud 125 A

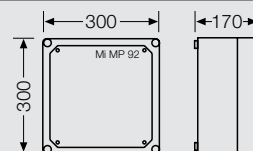

#### Mi-13257 svorková rozvodnice

5 x svorka Mi NK 2  
připojení vodičem Cu max. 35 mm<sup>2</sup>  
rozsah připojení 4 – 35 mm<sup>2</sup>  
krytí IP 65 (s vývodkami ASM)  
jmenovité izolační napětí AC 690 V  
jmenovitý proud 125 A

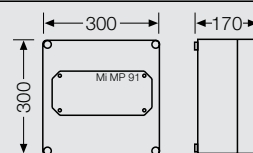

#### Mi-13258 svorková rozvodnice

4 x svorka Mi NK 2  
připojení vodičem Cu max. 35 mm<sup>2</sup>  
rozsah připojení 4 – 35 mm<sup>2</sup>  
krytí IP 65 (s vývodkami ASM)  
jmenovité izolační napětí AC 690 V  
jmenovitý proud 125 A

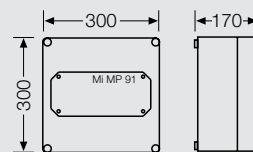

#### Mi-13259 svorková rozvodnice

5 x svorka Mi NK 2  
připojení vodičem Cu max. 35 mm<sup>2</sup>  
rozsah připojení 4 – 35 mm<sup>2</sup>  
krytí IP 65 (s vývodkami ASM)  
jmenovité izolační napětí AC 690 V  
jmenovitý proud 125 A

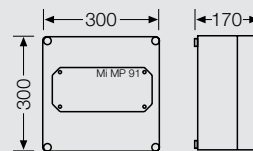

■ materiál z vysoce odolného polykarbonátu

■ barva šedá, RAL 7032

Služby



**Mi-13360 svorková rozvodnice**

4 x svorka Mi NK 3  
připojení vodičem Cu max. 35 mm<sup>2</sup>  
rozsah připojení 4 – 35 mm<sup>2</sup>  
krytí IP 65 (s vývodkami ASM)  
jmenovité izolační napětí AC 690 V  
jmenovitý proud 125 A

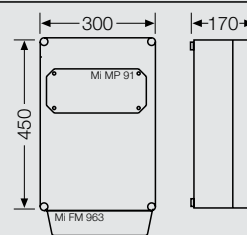

DK



**Mi-13361 svorková rozvodnice**

5 x svorka Mi NK 3  
připojení vodičem Cu max. 35 mm<sup>2</sup>  
rozsah připojení 4 – 35 mm<sup>2</sup>  
krytí IP 65 (s vývodkami ASM)  
jmenovité izolační napětí AC 690 V  
jmenovitý proud 125 A

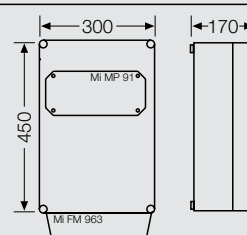

KV

Mi-rozváděče



**Mi-13362 svorková rozvodnice**

4 x svorka Mi NK 3  
připojení vodičem Cu max. 35 mm<sup>2</sup>  
rozsah připojení 4 – 35 mm<sup>2</sup>  
krytí IP 65 (s vývodkami ASM)  
jmenovité izolační napětí AC 690 V  
jmenovitý proud 125 A

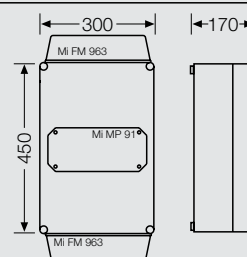

Mi-typové



**Mi-13363 svorková rozvodnice**

5 x svorka Mi NK 3  
připojení vodičem Cu max. 35 mm<sup>2</sup>  
rozsah připojení 4 – 35 mm<sup>2</sup>  
krytí IP 65 (s vývodkami ASM)  
jmenovité izolační napětí AC 690 V  
jmenovitý proud 125 A

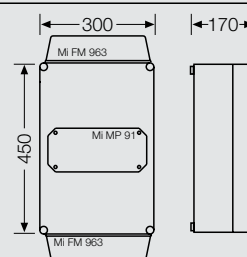

**Mi-13364 svorková rozvodnice**

4 x svorka Mi NK 4  
připojení vodičem Cu max. 70 mm<sup>2</sup>  
kabelovým okem M 10  
krytí IP 65 (s vývodkami ASM)  
jmenovité izolační napětí AC 690 V  
jmenovitý proud 250 A

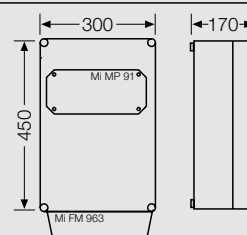



■ materiál z vysoce odolného polykarbonátu

■ barva šedá, RAL 7032



**Mi-13365 svorková rozvodnice**

5 x svorka Mi NK 4  
 připojení vodičem Cu max. 70 mm<sup>2</sup>  
 kabelovým okem M 10  
 krytí IP 65 (s vývodkami ASM)  
 jmenovité izolační napětí AC 690 V  
 jmenovitý proud 250 A

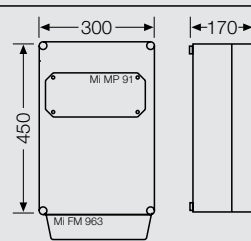

**Mi-13366 svorková rozvodnice**

4 x svorka Mi NK 4  
 připojení vodičem Cu max. 70 mm<sup>2</sup>  
 kabelovým okem M 10  
 krytí IP 65 (s vývodkami ASM)  
 jmenovité izolační napětí AC 690 V  
 jmenovitý proud 250 A

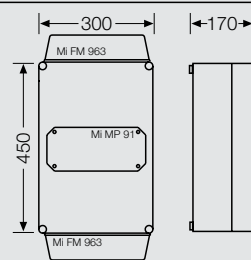

**Mi-13367 svorková rozvodnice**

5 x svorka Mi NK 4  
 připojení vodičem Cu max. 70 mm<sup>2</sup>  
 kabelovým okem M 10  
 krytí IP 65 (s vývodkami ASM)  
 jmenovité izolační napětí AC 690 V  
 jmenovitý proud 250 A

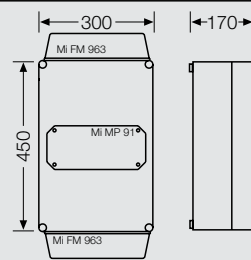

**Mi-14496 svorková rozvodnice**

10 x svorka PWS 12  
 připojení vodičem Cu max. 120 mm<sup>2</sup>  
 kabelovým okem M 12  
 krytí IP 54  
 jmenovité izolační napětí AC 690 V  
 jmenovitý proud 250 A

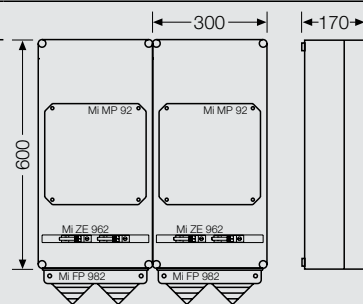

**Mi-14497 svorková rozvodnice**

4 x svorka PWS 12  
 připojení vodičem Cu max. 120 mm<sup>2</sup>  
 kabelovým okem M12  
 krytí IP 54  
 jmenovité izolační napětí AC 690 V  
 jmenovitý proud 250 A

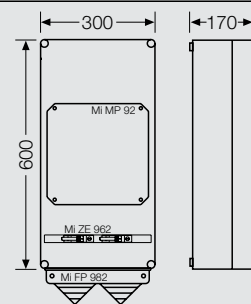

■ jmenovité napětí AC 230/400 V

■ materiál z vysoce odolného polykarbonátu

■ barva šedá, RAL 7032

Služby



### Mi-22111 pojistková rozvodnice

1 x E27 (DII)  
připojení jednofázové  
přívod Cu max. 1 x 6 mm<sup>2</sup>  
vývody Cu max. 6 mm<sup>2</sup>  
svorka 2 x PE + N  
krytí IP 55 (s vývodkami ESM)  
jmenovité napětí AC 230 V  
jmenovitý proud 25 A

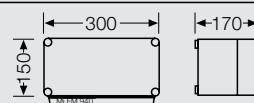

DK



### Mi-22120 pojistková rozvodnice

3 x E27 (DII)  
připojení třífázové  
přívod Cu max. 3 x 6 mm<sup>2</sup>  
vývody Cu max. 6 mm<sup>2</sup>  
svorka 7 x PE + N  
krytí IP 55 (s vývodkami ESM)  
jmenovité napětí AC 400 V  
jmenovitý proud 25 A

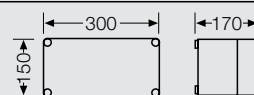

KV

Mi-rozváděče



### Mi-22129 pojistková rozvodnice

2 x (3 x E27), (DII)  
připojení třífázové  
přívod Cu max. 3 x 6 mm<sup>2</sup>  
vývody Cu max. 6 mm<sup>2</sup>  
svorka 7 x PE + N  
krytí IP 55 (s vývodkami ESM)  
jmenovité napětí AC 400 V  
jmenovitý proud 50 A

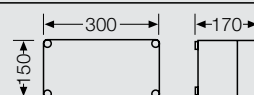

Mi-typové



### Mi-22230 pojistková rozvodnice

4 x (3 x E27), (DII)  
připojení třífázové  
přívod Cu max. 3 x 16 mm<sup>2</sup>  
vývody Cu max. 6 mm<sup>2</sup>  
svorka 12 x PE + N  
krytí IP 55 (s vývodkami ESM)  
jmenovité napětí AC 400 V  
jmenovitý proud 63 A

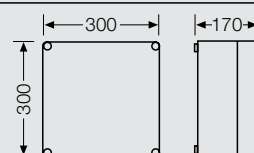

### Mi-22339 pojistková rozvodnice

5 x (3 x E27), (DII)  
připojení třífázové  
přívod Cu max. 3 x 16 mm<sup>2</sup>  
vývody Cu max. 6 mm<sup>2</sup>  
svorka 12 x PE + N  
krytí IP 55 (s vývodkami ESM)  
jmenovité napětí AC 400 V  
jmenovitý proud 63 A

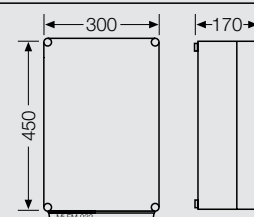

### Mi-22340 pojistková rozvodnice

6 x (3 x E27), (DII)  
připojení třífázové  
přívod Cu max. 3 x 16 mm<sup>2</sup>  
vývody Cu max. 6 mm<sup>2</sup>  
svorka 12 x PE + N  
krytí IP 55 (s vývodkami ESM)  
jmenovité napětí AC 400 V  
jmenovitý proud 63 A

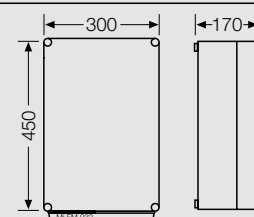

■ jmenovité napětí AC 400 V

■ materiál z vysoce odolného polykarbonátu

■ barva šedá, RAL 7032



#### Mi-23243 pojistková rozvodnice

3 x E33 (DIII)  
připojení třífázové  
přívod Cu max. 3 x 35 mm<sup>2</sup>  
vývody Cu max. 16 mm<sup>2</sup>  
svorka 12 x PE + N  
krytí IP 55 (s vývodkami ESM)  
jmenovité napětí AC 400 V  
jmenovitý proud 63 A

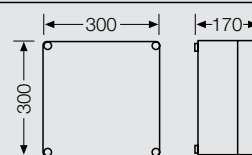

#### Mi-23256 pojistková rozvodnice

2 x (3 x E33), (DIII)  
připojení třífázové  
přívod Cu max. 3 x 35 mm<sup>2</sup>  
vývody Cu max. 16 mm<sup>2</sup>  
svorka 20 x PE + N  
krytí IP 55 (s vývodkami ESM)  
jmenovité napětí AC 400 V  
jmenovitý proud 80 A

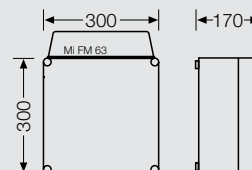

#### Mi-23349 pojistková rozvodnice

3 x (3 x E33), (DIII)  
připojení třífázové  
přívod Cu max. 3 x 35 mm<sup>2</sup>  
vývody Cu max. 16 mm<sup>2</sup>  
svorka 20 x PE + N  
krytí IP 55 (s vývodkami ESM)  
jmenovité napětí AC 400 V  
jmenovitý proud 100 A

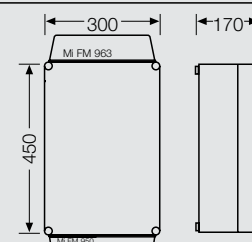

#### Mi-23454 pojistková rozvodnice

4 x (3 x E33), (DIII)  
připojení třífázové  
přívod Cu max. 3 x 35 mm<sup>2</sup>  
vývody Cu max. 16 mm<sup>2</sup>  
svorka 20 x PE + N  
krytí IP 55 (s vývodkami ESM)  
jmenovité napětí AC 400 V  
jmenovitý proud 100 A

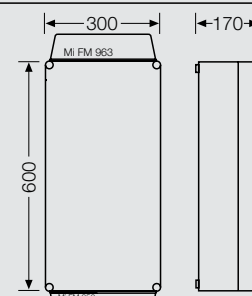

■ jmenovité napětí AC 400 V

■ materiál z vysoce odolného polykarbonátu

■ barva šedá, RAL 7032

Služby

DK

KV

Mi-rozváděče

Mi-typové



### Mi-24371 Mi-rozvodnice s NH nožovými pojistkami

3 x NH 00  
připojení třífázové  
přívod kabelovými oky M 8  
vývody kabelovými oky M 8  
svorka 2 x PE + N  
krytí IP 65 (s vývodkami ASM)  
jmenovité napětí AC 400 V  
jmenovitý proud 160 A

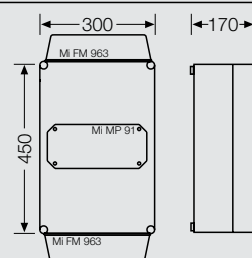

### Mi-24372 Mi-rozvodnice s NH nožovými pojistkami

3 x NH 00  
připojení třífázové  
přívod kabelovými oky M 8  
vývody kabelovými oky M 8  
svorka 2 x PE + N  
krytí IP 65 (s vývodkami ASM)  
jmenovité napětí AC 400 V  
jmenovitý proud 160 A

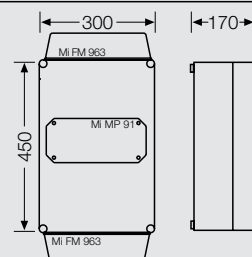

### Mi-24474 Mi-rozvodnice s NH nožovými pojistkami

3 x NH1  
připojení třífázové  
přívod kabelovými oky M 10  
vývody kabelovými oky M 10  
svorka PEN  
krytí IP 54  
jmenovité napětí AC 400 V  
jmenovitý proud 250 A

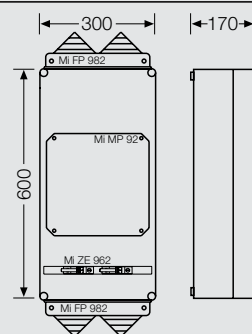

### Mi-24475 Mi-rozvodnice s NH nožovými pojistkami

3 x NH1  
připojení třífázové  
přívod kabelovými oky M 10  
vývody kabelovými oky M 10  
svorka PEN  
krytí IP 54  
jmenovité napětí AC 400 V  
jmenovitý proud 250 A

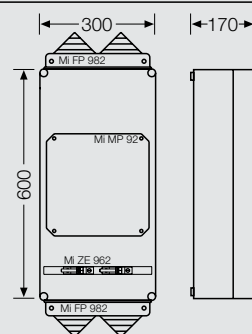

■ jmenovité napětí AC 400 V

■ materiál z vysoce odolného polykarbonátu

■ barva šedá, RAL 7032



#### Mi-24487 Mi-rozvodnice s NH nožovými pojistkami

3 x NH2  
připojení třífázové  
přívod kabelovými oky M 10  
vývody kabelovými oky M 10  
svorka PEN  
krytí IP 54  
jmenovité napětí AC 400 V  
jmenovitý proud 400 A

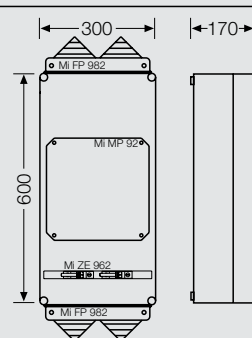

#### Mi-24488 Mi-rozvodnice s NH nožovými pojistkami

3 x NH2  
připojení třífázové  
přívod kabelovými oky M 10  
vývody kabelovými oky M 10  
svorka PEN  
krytí IP 54  
jmenovité napětí AC 400 V  
jmenovitý proud 400 A

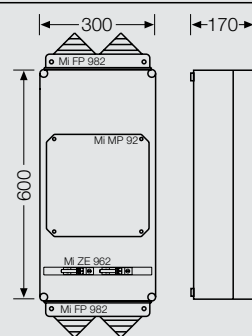



- jmenovité napětí AC 230 V
- připojení max. Cu 4 mm<sup>2</sup>
- krytí IP 55 (ESM)

- materiál z vysoce odolného polykarbonátu
- barva šedá, RAL 7032
- jmenovitý proud 3 A



**Mi-31100 rozvodnice s ovladači**

- 2 x spínací souprava
- 2 x zelený ovladač – k2/0
- 2 x bílý ovladač – k0/2
- 2 x zelená signálka
- druh ovládání: s ovladači na víku

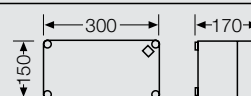

**Mi-31101 rozvodnice s ovladači**

- 1 x spínací souprava
- 2 x zelený ovladač – k2/0
- 2 x bílý ovladač – k0/2
- 2 x zelená signálka
- druh ovládání: s ovladači na víku

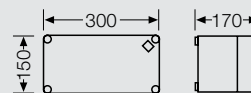

**Mi-31181 rozvodnice s ovladači**

- 1 x spínací souprava
- 1 x zelený ovladač – k1/0
- 1 x bílý ovladač – k0/1
- 1 x zelená signálka
- druh ovládání: s ovladači na víku

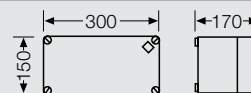

**Mi-31182 rozvodnice s ovladači**

- 2 x spínací souprava
- 2 x zelený ovladač – k1/0
- 2 x bílý ovladač – k0/1
- 2 x zelená signálka
- druh ovládání: s ovladači na víku

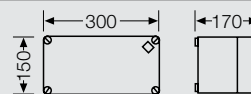

**Mi-31186 rozvodnice s ovladači**

- 1 x spínací souprava
- 1 x zelený ovladač – k1/0
- 1 x bílý ovladač – k0/1
- 1 x přepínač k2/0 - 0 - k2/0
- druh ovládání: s ovladači na víku

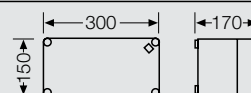

**Mi-31188 rozvodnice s ovladači**

- 1 x spínací souprava
- 1 x zelený ovladač – k1/0
- 2 x bílý ovladač – k1/1
- 1 x přepínač k4/0 - 0 - k4/0
- druh ovládání: s ovladači na víku

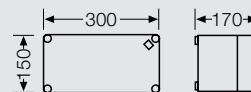

**Mi-31189 rozvodnice s ovladači**

- 1 x spínací souprava
- 1 x zelený ovladač – k1/0
- 1 x bílý ovladač – k0/1
- 1 x zelená signálka
- 1 x přepínač k4/0 - 0 - k4/0
- druh ovládání: s ovladači na víku

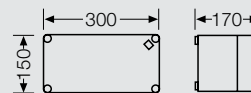

- jmenovité napětí AC 230 V
- připojení max. Cu 4 mm<sup>2</sup>
- krytí IP 55 (ESM)

- materiál z vysoce odolného polykarbonátu
- barva šedá, RAL 7032
- jmenovitý proud 3 A



### Mi-31190 rozvodnice s ovladači

- 1 x spínací souprava
- 1 x zelený ovladač – k1/0
- 2 x bílý ovladač – k1/1
- 1 x zelená signálka
- 1 x přepínač k4/0 - 0 - k4/0
- druh ovládání: s ovladači na víku

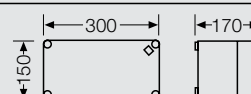

### Mi-31191 rozvodnice s ovladači

- 1 x spínací souprava
- 1 x zelený ovladač – k1/0
- 1 x bílý ovladač – k0/1
- 1 x přepínač k2/0 - 0 - k2/0
- druh ovládání: s ovladači na víku

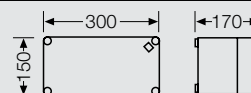

### Mi-31193 rozvodnice s ovladači

- 1 x spínací souprava
- 2 x černý ovladač – k1/0
- 1 x bílý ovladač – k1/0
- 1 x přepínač k2/0 - 0 - k2/0
- druh ovládání: s ovladači na víku

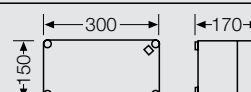

### Mi-31194 rozvodnice s ovladači

- 1 x spínací souprava
- 1 x zelený ovladač – k1/0
- 1 x bílý ovladač – k1/0
- 1 x zelená signálka
- 1 x přepínač k4/0 - 0 - k4/0
- druh ovládání: s ovladači na víku

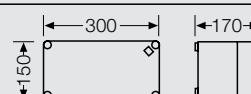

### Mi-31199 rozvodnice s ovladači

- 1 x spínací souprava
- 1 x zelený ovladač – k1/0
- 2 x bílý ovladač – k1/1
- 1 x zelená signálka
- 1 x bílá signálka
- druh ovládání: s ovladači na víku

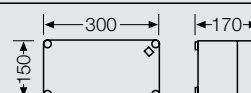

### Mi-31283 rozvodnice s ovladači

- 4 x spínací souprava
- 4 x zelený ovladač – k1/0
- 4 x bílý ovladač – k0/1
- 4 x zelená signálka
- druh ovládání: s ovladači na víku

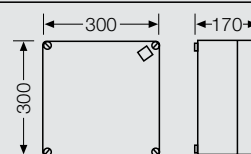

### Mi-31287 rozvodnice s ovladači

- 3 x spínací souprava
- 3 x zelený ovladač – k1/0
- 3 x bílý ovladač – k0/1
- 3 x zelená signálka
- druh ovládání: s ovladači na víku

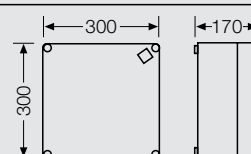

- jmenovité napětí AC 230 V
- připojení max. Cu 4 mm<sup>2</sup>
- krytí IP 55 (ESM)

- materiál z vysoce odolného polykarbonátu
- barva šedá, RAL 7032
- jmenovitý proud 3 A

### Mi-31292 rozvodnice s ovladači

- 1 x spínací souprava
- 1 x zelený ovladač – k1/0
- 2 x bílý ovladač – k1/1
- 1 x zelená signálka
- 1 x bílá signálka
- 1 x přepínač k2/0 - 0 - k2/0
- druh ovládání: s ovladači na víku

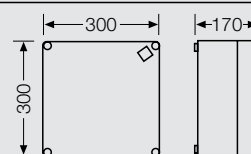

### Mi-31298 rozvodnice s ovladači

- 2 x spínací souprava
- 2 x zelený ovladač – k1/0
- 2 x bílý ovladač – k0/1
- 2 x zelená signálka
- 2 x přepínač k2/0 - 0 - k2/0
- druh ovládání: s ovladači na víku

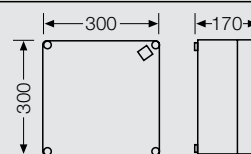

### Mi-31384 rozvodnice s ovladači

- 5 x spínací souprava
- 5 x zelený ovladač – k1/0
- 5 x bílý ovladač – k0/1
- 5 x zelená signálka
- druh ovládání: s ovladači na víku

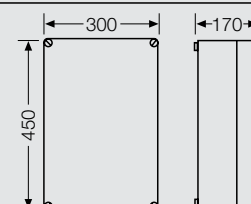

### Mi-31385 rozvodnice s ovladači

- 6 x spínací souprava
- 6 x zelený ovladač – k1/0
- 6 x bílý ovladač – k0/1
- 6 x zelená signálka
- druh ovládání: s ovladači na víku

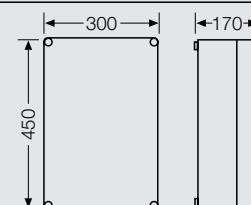

### Mi-31397 rozvodnice s ovladači

- 3 x spínací souprava
- 3 x zelený ovladač – k1/0
- 3 x bílý ovladač – k0/1
- 3 x zelená signálka
- 3 x přepínač k2/0 - 0 - k2/0
- druh ovládání: s ovladači na víku

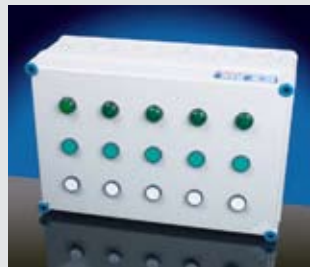
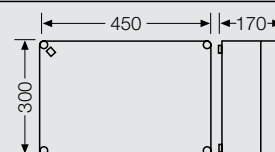

- jmenovité napětí AC 230 V
- připojení max. Cu 4 mm<sup>2</sup>
- krytí IP 55 (ESM)

- materiál z vysoce odolného polykarbonátu
- barva šedá, RAL 7032
- jmenovitý proud 3 A



### Mi-32117 rozvodnice s ovladači

- 1 x spínací souprava
- 2 x černý ovladač – k1/0
- 1 x bílý ovladač – k0/1
- 2 x zelená signálka
- 1 x přepínač k4/0 - 0 - k4/0
- druh ovládání: s ovladači pod víkem

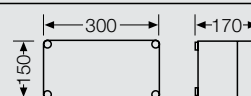

### Mi-32118 rozvodnice s ovladači

- 1 x spínací souprava
- 2 x černý ovladač – k1/0
- 1 x bílý ovladač – k0/1
- 1 x přepínač k4/0 - 0 - k4/0
- druh ovládání: s ovladači pod víkem

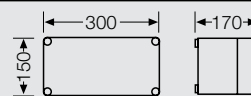

### Mi-32119 rozvodnice s ovladači

- 1 x spínací souprava
- 1 x zelený ovladač – k1/0
- 1 x bílý ovladač – k0/1
- 1 x zelená signálka
- 1 x přepínač k4/0 - 0 - k4/0
- druh ovládání: s ovladači pod víkem

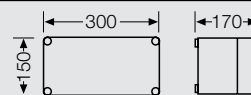

### Mi-32120 rozvodnice s ovladači

- 1 x spínací souprava
- 2 x černý ovladač – k1/0
- 1 x bílý ovladač – k0/1
- 1 x zelená signálka
- 1 x přepínač k4/0 - 0 - k4/0
- druh ovládání: s ovladači pod víkem

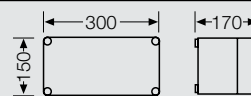

### Mi-32121 rozvodnice s ovladači

- 1 x spínací souprava
- 2 x černý ovladač – k1/0
- 1 x bílý ovladač – k0/1
- 1 x zelená signálka
- 1 x bílá signálka
- 1 x přepínač k4/0 - 0 - k4/0
- druh ovládání: s ovladači pod víkem

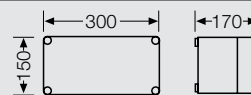

### Mi-32122 rozvodnice s ovladači

- 1 x spínací souprava
- 1 x zelený ovladač – k1/0
- 1 x bílý ovladač – k0/1
- 1 x přepínač k4/0 - 0 - k4/0
- druh ovládání: s ovladači pod víkem

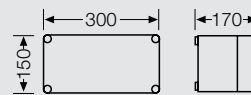

### Mi-32123 rozvodnice s ovladači

- 1 x spínací souprava
- 2 x černý ovladač – k1/0
- 1 x bílý ovladač – k0/1
- 1 x přepínač k4/0 - 0 - k4/0
- druh ovládání: s ovladači pod víkem

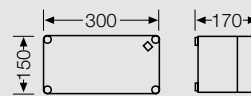





- jmenovité napětí AC 230 V
- připojení max. Cu 4 mm<sup>2</sup>
- krytí IP 55 (ESM)

- materiál z vysoce odolného polykarbonátu
- barva šedá, RAL 7032
- jmenovitý proud 3 A

### Mi-32124 rozvodnice s ovladači

- 1 x spínací souprava
- 1 x zelený ovladač – k1/0
- 1 x bílý ovladač – k0/1
- 1 x zelená signálka
- 1 x přepínač k4/0 - 0 - k4/0
- druh ovládání: s ovladači pod víkem

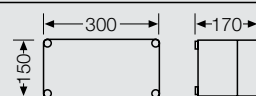

### Mi-32130 rozvodnice s ovladači

- 1 x spínací souprava
- 1 x přepínač k4/0 - 0 - k4/0
- druh ovládání: s ovladači pod víkem

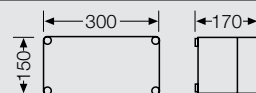

### Mi-32131 rozvodnice s ovladači

- 1 x spínací souprava
- 1 x zelený ovladač – k1/0
- 1 x bílý ovladač – k0/1
- 1 x přepínač k4/0 - 0 - k4/0
- druh ovládání: s ovladači pod víkem

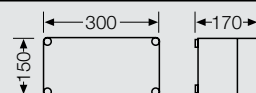

### Mi-32132 rozvodnice s ovladači

- 1 x spínací souprava
- 1 x zelený ovladač – k1/0
- 1 x bílý ovladač – k0/1
- 1 x zelená signálka
- 1 x přepínač k4/0 - 0 - k4/0
- druh ovládání: s ovladači pod víkem

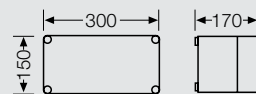

### Mi-32228 rozvodnice s ovladači

- 2 x spínací souprava
- 2 x zelený ovladač – k1/0
- 2 x bílý ovladač – k0/1
- 2 x zelená signálka
- 2 x bílá signálka
- 2 x přepínač k2/0 - 0 - k2/0
- druh ovládání: s ovladači pod víkem

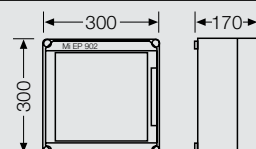

### Mi-32229 rozvodnice s ovladači

- 1 x spínací souprava
- 2 x zelený ovladač – k2/1
- 1 x bílý ovladač – k0/1
- 3 x zelená signálka
- 1 x přepínač k4/0 - 0 - k4/0
- druh ovládání: s ovladači pod víkem

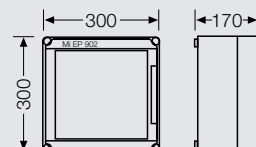

### Mi-32233 rozvodnice s ovladači

- 1 x spínací souprava
- 2 x zelený ovladač – k1/1
- 1 x bílý ovladač – k1/1
- 1 x přepínač k4/0 - 0 - k4/0
- druh ovládání: s ovladači pod víkem

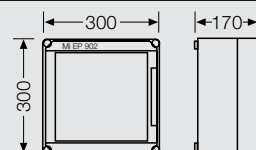



## Mi-typové výrobky

### Mi-havarijní skřínky, IP 55, □

- jmenovité napětí AC 230 V
- pro přívodní vodiče Cu nebo Al
- krytí IP 55 (ESM)

- materiál z vysoce odolného polykarbonátu
- barva šedá, RAL 7032



#### Mi-33152 havarijní skřínky

1 x spínací souprava  
 1 x hříbový červený ovladač s aretací – k1/ 1  
 druh ovládání: ovladač pod víkem s průzorem  
 z průhledného skla  
 bez svorek  
 krytí po rozbití skla IP 55

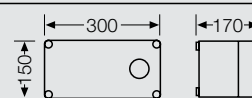

#### Mi-33157 havarijní skřínky

1 x spínací souprava  
 1 x hříbový červený ovladač s aretací – k1/2  
 druh ovládání: ovladač pod víkem s průzorem  
 z průhledného skla  
 8 x svorka RSA 4  
 krytí po rozbití skla IP 20

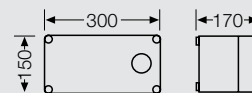

- jmenovité napětí AC 400 V
- připojení vodičem Cu
- krytí IP 54 (ASM)

- materiál z vysoce odolného polykarbonátu
- barva šedá, RAL 7032



#### Mi-52211 stykačová rozvodnice

pro reverzaci chodu motoru 0,37 kW  
jištění pojistkami a nadproudovou ochranou  
rozsah nastavení nadproudové ochrany 1 – 1,7 A  
bez ovládacích prvků a signalizací chodu  
připojení max. 4 mm<sup>2</sup>

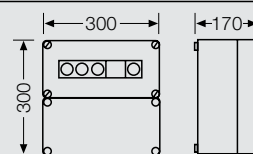

#### Mi-52212 stykačová rozvodnice

pro reverzaci chodu motoru 0,75 kW  
jištění pojistkami a nadproudovou ochranou  
rozsah nastavení nadproudové ochrany 1,6 – 2,5 A  
bez ovládacích prvků a signalizací chodu  
připojení max. 4 mm<sup>2</sup>

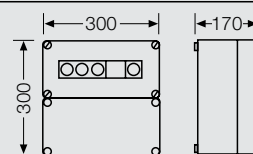

#### Mi-52213 stykačová rozvodnice

pro reverzaci chodu motoru 1,5 kW  
jištění pojistkami a nadproudovou ochranou  
rozsah nastavení nadproudové ochrany 2,5 – 4 A  
bez ovládacích prvků a signalizací chodu  
připojení max. 4 mm<sup>2</sup>

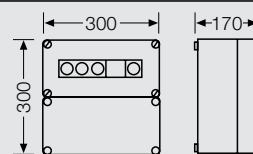

#### Mi-52214 stykačová rozvodnice

pro reverzaci chodu motoru 2,2 kW  
jištění pojistkami a nadproudovou ochranou  
rozsah nastavení nadproudové ochrany 4 – 6 A  
bez ovládacích prvků a signalizací chodu  
připojení max. 4 mm<sup>2</sup>

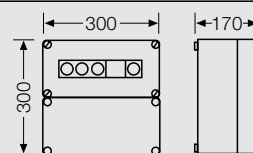

#### Mi-52215 stykačová rozvodnice

pro reverzaci chodu motoru 3 kW  
jištění pojistkami a nadproudovou ochranou  
rozsah nastavení nadproudové ochrany 5,5 – 8 A  
bez ovládacích prvků a signalizací chodu  
připojení max. 4 mm<sup>2</sup>

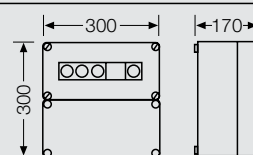

#### Mi-52216 stykačová rozvodnice

pro reverzaci chodu motoru 4 kW  
jištění pojistkami a nadproudovou ochranou  
rozsah nastavení nadproudové ochrany 7 – 10 A  
bez ovládacích prvků a signalizací chodu  
připojení max. 4 mm<sup>2</sup>

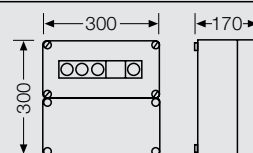

- jmenovité napětí AC 400 V
- připojení vodičem Cu
- krytí IP 54 (ASM)

- materiál z vysoce odolného polykarbonátu
- barva šedá, RAL 7032



#### Mi-52217 stykačová rozvodnice

pro reverzaci chodu motoru 5,5 kW  
jištění pojistkami a nadproudovou ochranou  
rozsah nastavení nadproudové ochrany 7 – 10 A  
bez ovládacích prvků a signalizací chodu  
připojení max. 4 mm<sup>2</sup>

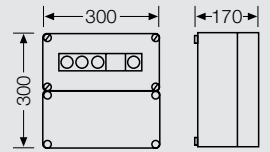

#### Mi-52218 stykačová rozvodnice

pro reverzaci chodu motoru 7,5 kW  
jištění pojistkami a nadproudovou ochranou  
rozsah nastavení nadproudové ochrany 12 – 18 A  
bez ovládacích prvků a signalizací chodu  
připojení max. 6 mm<sup>2</sup>

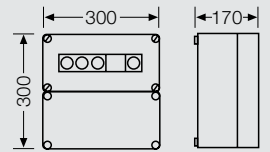

#### Mi-52219 stykačová rozvodnice

pro reverzaci chodu motoru 11 kW  
jištění pojistkami a nadproudovou ochranou  
rozsah nastavení nadproudové ochrany 16 – 24 A  
bez ovládacích prvků a signalizací chodu  
připojení max. 16 mm<sup>2</sup>

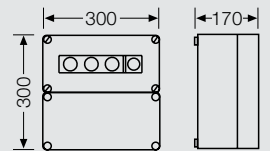

#### Mi-52220 stykačová rozvodnice

pro reverzaci chodu motoru 15 kW  
jištění pojistkami a nadproudovou ochranou  
rozsah nastavení nadproudové ochrany 23 – 32 A  
bez ovládacích prvků a signalizací chodu  
připojení max. 16 mm<sup>2</sup>

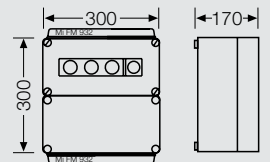

- jmenovité napětí AC 400 V
- připojení vodičem Cu
- krytí IP 54 (ASM)

- materiál z vysoce odolného polykarbonátu
- barva šedá, RAL 7032



#### Mi-53211 stykačová rozvodnice

pro reverzaci chodu motoru 0,37 kW  
jištění pojistkami a nadproudovou ochranou  
rozsah nastavení nadproudové ochrany 1 – 1,7 A  
s ovládacími prvky a signalizací chodu ve víku  
připojení max. 4 mm<sup>2</sup>

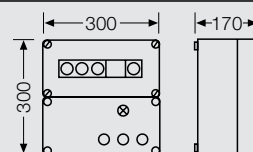

#### Mi-53212 stykačové rozvodnice

pro reverzaci chodu motoru 0,75 kW  
jištění pojistkami a nadproudovou ochranou  
rozsah nastavení nadproudové ochrany 1,6 – 2,5 A  
s ovládacími prvky a signalizací chodu ve víku  
připojení max. 4 mm<sup>2</sup>

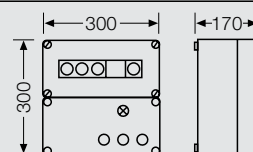

#### Mi-53213 stykačová rozvodnice

pro reverzaci chodu motoru 1,5 kW  
jištění pojistkami a nadproudovou ochranou  
rozsah nastavení nadproudové ochrany 2,5 – 4 A  
s ovládacími prvky a signalizací chodu ve víku  
připojení max. 4 mm<sup>2</sup>

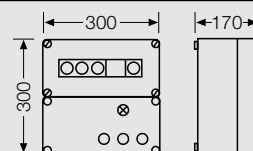

#### Mi-53214 stykačová rozvodnice

pro reverzaci chodu motoru 2,2 kW  
jištění pojistkami a nadproudovou ochranou  
rozsah nastavení nadproudové ochrany 4 – 6 A  
s ovládacími prvky a signalizací chodu ve víku  
připojení max. 4 mm<sup>2</sup>

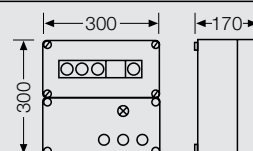

#### Mi-53215 stykačová rozvodnice

pro reverzaci chodu motoru 3 kW  
jištění pojistkami a nadproudovou ochranou  
rozsah nastavení nadproudové ochrany 5,5 – 8 A  
s ovládacími prvky a signalizací chodu ve víku  
připojení max. 4 mm<sup>2</sup>

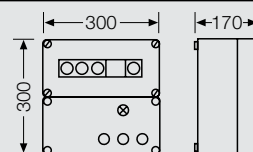

#### Mi-53216 stykačová rozvodnice

pro reverzaci chodu motoru 4 kW  
jištění pojistkami a nadproudovou ochranou  
rozsah nastavení nadproudové ochrany 7 – 10 A  
s ovládacími prvky a signalizací chodu ve víku  
připojení max. 4 mm<sup>2</sup>

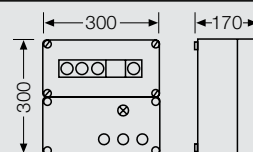

- jmenovité napětí AC 400 V
- připojení vodičem Cu
- krytí IP 54 (ASM)

- materiál z vysoce odolného polykarbonátu
- barva šedá, RAL 7032



#### Mi-53217 stykačová rozvodnice

pro reverzaci chodu motoru 5,5 kW  
jištění pojistkami a nadproudovou ochranou  
rozsah nastavení nadproudové ochrany 7 – 10 A  
s ovládacími prvky a signalizací chodu ve víku  
připojení max. 4 mm<sup>2</sup>

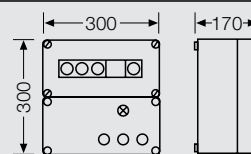

#### Mi-53218 stykačová rozvodnice

pro reverzaci chodu motoru 7,5 kW  
jištění pojistkami a nadproudovou ochranou  
rozsah nastavení nadproudové ochrany 12 – 18 A  
s ovládacími prvky a signalizací chodu ve víku  
připojení max. 6 mm<sup>2</sup>

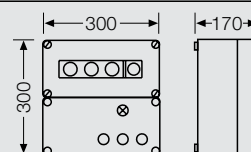

#### Mi-53219 stykačová rozvodnice

pro reverzaci chodu motoru 11 kW  
jištění pojistkami a nadproudovou ochranou  
rozsah nastavení nadproudové ochrany 16 – 24 A  
s ovládacími prvky a signalizací chodu ve víku  
připojení max. 16 mm<sup>2</sup>

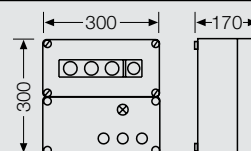

#### Mi-53220 stykačová rozvodnice

pro reverzaci chodu motoru 15 kW  
jištění pojistkami a nadproudovou ochranou  
rozsah nastavení nadproudové ochrany 23 – 32 A  
s ovládacími prvky a signalizací chodu ve víku  
připojení max. 16 mm<sup>2</sup>

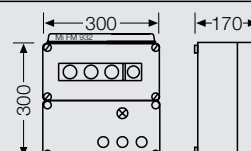



- jmenovité napětí AC 400 V
- připojení vodičem Cu
- krytí IP 54 (ASM)

- materiál z vysoce odolného polykarbonátu
- barva šedá, RAL 7032



#### Mi-54318 stykačová rozvodnice

pro rozběh motoru Y-D 7,5 kW  
jištění pojistkami a nadproudovou ochranou  
rozsah nastavení nadproudové ochrany 7 – 10 A  
možnost nastavení zpoždění rozběhu 1-20 s  
bez ovládacích prvků a signalizací chodu  
připojení max. 4 mm<sup>2</sup>

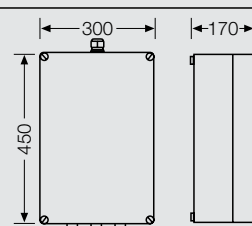

#### Mi-54319 stykačová rozvodnice

pro rozběh motoru Y-D 11 kW  
jištění pojistkami a nadproudovou ochranou  
rozsah nastavení nadproudové ochrany 9 – 13 A  
možnost nastavení zpoždění rozběhu 1-20 s  
bez ovládacích prvků a signalizací chodu  
připojení max. 6 mm<sup>2</sup>

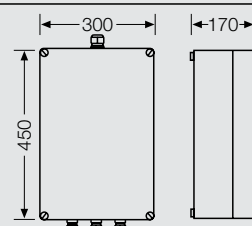

#### Mi-54320 stykačová rozvodnice

pro rozběh motoru Y-D 15 kW  
jištění pojistkami a nadproudovou ochranou  
rozsah nastavení nadproudové ochrany 12 – 18 A  
možnost nastavení zpoždění rozběhu 1-20 s  
bez ovládacích prvků a signalizací chodu  
připojení max. 6 mm<sup>2</sup>

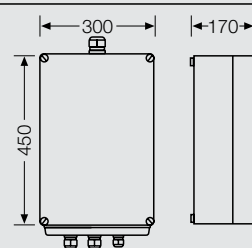

#### Mi-54321 stykačová rozvodnice

pro rozběh motoru Y-D 18,5 kW  
jištění pojistkami a nadproudovou ochranou  
rozsah nastavení nadproudové ochrany 16 – 24 A  
možnost nastavení zpoždění rozběhu 1-20 s  
bez ovládacích prvků a signalizací chodu  
připojení max. 16 mm<sup>2</sup>

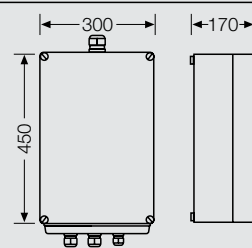

#### Mi-54423 stykačová rozvodnice

pro rozběh motoru Y-D 25 kW  
jištění pojistkami a nadproudovou ochranou  
rozsah nastavení nadproudové ochrany 23 – 32 A  
možnost nastavení zpoždění rozběhu 1-20 s  
bez ovládacích prvků a signalizací chodu  
připojení max. 16 mm<sup>2</sup>

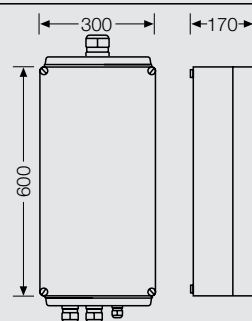

- jmenovité napětí AC 400 V
- připojení vodičem Cu
- krytí IP 54 (ASM)

- materiál z vysoce odolného polykarbonátu
- barva šedá, RAL 7032



#### Mi-54424 stykačová rozvodnice

pro rozběh motoru Y-D 30 kW  
 jištění pojistkami a nadproudovou ochranou  
 rozsah nastavení nadproudové ochrany 30 – 40 A  
 možnost nastavení zpoždění rozběhu 1-20 s  
 bez ovládacích prvků a signalizací chodu  
 připojení max. 25 mm<sup>2</sup>

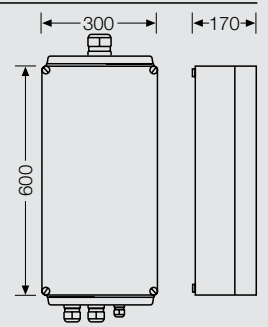

#### Mi-54425 stykačová rozvodnice

pro rozběh motoru Y-D 37 kW  
 jištění pojistkami a nadproudovou ochranou  
 rozsah nastavení nadproudové ochrany 37 – 50 A  
 možnost nastavení zpoždění rozběhu 1-20 s  
 bez ovládacích prvků a signalizací chodu  
 připojení max. 35 mm<sup>2</sup>

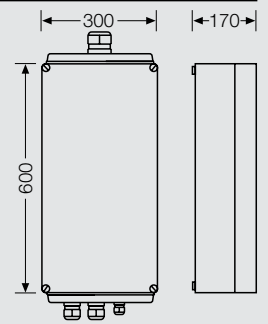

- jmenovité napětí AC 400 V
- připojení vodičem Cu
- krytí IP 54 (ASM)

- materiál z vysoce odolného polykarbonátu
- barva šedá, RAL 7032



#### Mi-55318 stykačová rozvodnice

pro rozběh motoru Y-D 7,5 kW  
jištění pojistkami a nadproudovou ochranou  
rozsah nastavení nadproudové ochrany 7 – 10 A  
možnost nastavení zpoždění rozběhu 1-20 s  
s ovládacími prvky a signalizací chodu ve víku  
připojení max. 4 mm<sup>2</sup>

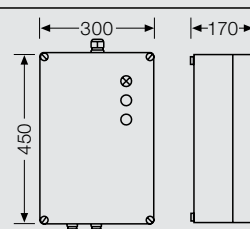

#### Mi-55319 stykačová rozvodnice

pro rozběh motoru Y-D 11 kW  
jištění pojistkami a nadproudovou ochranou  
rozsah nastavení nadproudové ochrany 9 – 13 A  
možnost nastavení zpoždění rozběhu 1-20 s  
s ovládacími prvky a signalizací chodu ve víku  
připojení max. 6 mm<sup>2</sup>

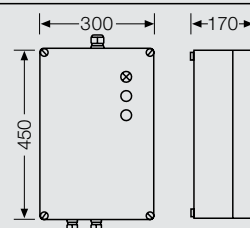

#### Mi-55320 stykačová rozvodnice

pro rozběh motoru Y-D 15 kW  
jištění pojistkami a nadproudovou ochranou  
rozsah nastavení nadproudové ochrany 12 – 18 A  
možnost nastavení zpoždění rozběhu 1-20 s  
s ovládacími prvky a signalizací chodu ve víku  
připojení max. 6 mm<sup>2</sup>

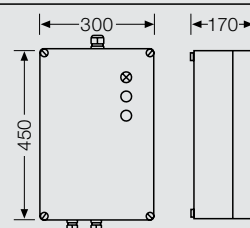

#### Mi-55321 stykačová rozvodnice

pro rozběh motoru Y-D 18,5 kW  
jištění pojistkami a nadproudovou ochranou  
rozsah nastavení nadproudové ochrany 16 – 24 A  
možnost nastavení zpoždění rozběhu 1-20 s  
s ovládacími prvky a signalizací chodu ve víku  
připojení max. 16 mm<sup>2</sup>

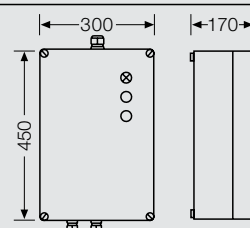

#### Mi-55423 stykačová rozvodnice

pro rozběh motoru Y-D 25 kW  
jištění pojistkami a nadproudovou ochranou  
rozsah nastavení nadproudové ochrany 23 – 32 A  
možnost nastavení zpoždění rozběhu 1-20 s  
s ovládacími prvky a signalizací chodu ve víku  
připojení max. 16 mm<sup>2</sup>

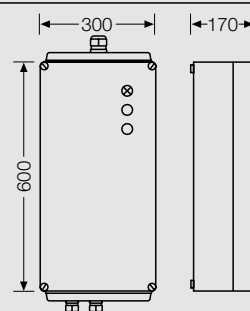

- jmenovité napětí AC 400 V
- připojení vodičem Cu
- krytí IP 54 (ASM)

- materiál z vysoce odolného polykarbonátu
- barva šedá, RAL 7032



#### Mi-55424 stykačová rozvodnice

pro rozběh motoru Y-D 30 kW  
 jištění pojistkami a nadproudovou ochranou  
 rozsah nastavení nadproudové ochrany 30 – 40 A  
 možnost nastavení zpoždění rozběhu 1-20 s  
 s ovládacími prvky a signalizací chodu ve víku  
 připojení max. 25 mm<sup>2</sup>

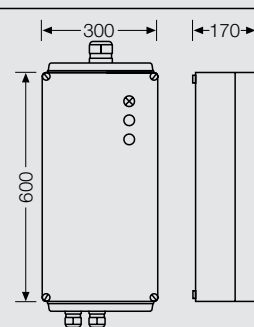

#### Mi-55425 stykačová rozvodnice

pro rozběh motoru Y-D 37 kW  
 jištění pojistkami a nadproudovou ochranou  
 rozsah nastavení nadproudové ochrany 37 – 50 A  
 možnost nastavení zpoždění rozběhu 1-20 s  
 s ovládacími prvky a signalizací chodu ve víku  
 připojení max. 35 mm<sup>2</sup>

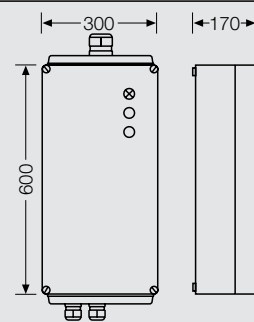

- jmenovité napětí AC 400 V
- připojení vodičem Cu
- krytí IP 54 (ASM)

- materiál z vysoce odolného polykarbonátu
- barva šedá, RAL 7032



### Mi-61121 rozvodnice s vypínačem

3 pólový vypínač  
jmenovitý proud 16 A  
bez možnosti uzamykání vypínače  
připojení max. 6 mm<sup>2</sup>, 3 NPE

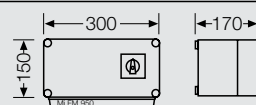

### Mi-61122 rozvodnice s vypínačem

3 pólový vypínač  
jmenovitý proud 16 A  
s možností uzamykání vypínače  
připojení max. 6 mm<sup>2</sup>, 3 NPE

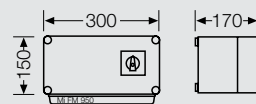

### Mi-62141 rozvodnice s vypínačem

3 pólový vypínač  
jmenovitý proud 32 A  
s možností uzamykání vypínače  
připojení max. 6 mm<sup>2</sup>, 3 NPE

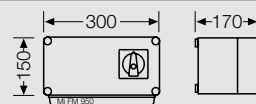

### Mi-63261 rozvodnice s vypínačem

3 pólový vypínač  
jmenovitý proud 63 A  
motorová spínací schopnost 22 kW, AC 23A/B 440 V  
s možností uzamykání vypínače  
připojení 10 mm<sup>2</sup>, 3 PEN

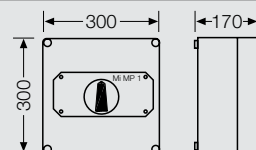

### Mi-64281 rozvodnice s vypínačem

3 pólový vypínač  
jmenovitý proud 100 A  
motorová spínací schopnost 37 kW, AC 23A/B 440 V  
s možností uzamykání vypínače  
připojení max. 50 mm<sup>2</sup>, 3 PEN

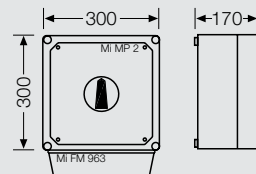



**Mi-71... se čtyřpólovými zásuvkami chráněnými pojistkami**  
**Číslo typové řady 71**

Typ	Zásuvky						Hlavní vypínač	Rozměr š x v x h [ mm ]	Hmotnost [ kg ]	Popis produktu strana
	24V/4A 2p	230V/16A 3p	230/16A 3p průmyslová	400V/16A 4p	400V/32A 4p	400V/63A 4p				
Mi-71127	-	-	-	1	-	-	-	300x150x170	3,30	235
Mi-71128	-	-	-	-	1	-	-	300x150x170	3,40	235
Mi-71158	-	4	-	-	-	-	-	150x300x170	2,90	235
Mi-71160	-	3	-	-	-	-	1	150x300x170	3,70	235
Mi-71210	1	1	-	-	-	-	-	300x300x170	6,10	235
Mi-71211	1	1	-	1	-	-	-	300x300x170	7,10	235
Mi-71212	1	1	-	-	1	-	-	300x300x170	7,10	236
Mi-71214	-	-	-	1	-	-	1	300x300x170	4,40	236
Mi-71215	-	-	-	-	1	-	1	300x300x170	4,60	236
Mi-71218	-	-	-	-	-	1	1	300x300x170	6,60	236
Mi-71219	-	4	-	-	1	-	-	300x300x170	4,90	236
Mi-71220	-	4	-	1	-	-	-	300x300x170	4,90	237
Mi-71222	-	2	-	1	-	-	-	300x300x170	4,60	237
Mi-71223	-	2	-	-	1	-	-	300x300x170	4,40	237
Mi-71225	-	1	-	1	1	-	-	300x300x170	5,00	237
Mi-71229	-	-	-	-	-	1	-	300x300x170	5,60	237
Mi-71234	-	-	-	2	-	-	-	300x300x170	6,90	237
Mi-71235	-	-	-	-	2	-	-	300x300x170	7,00	238
Mi-71237	-	2	-	2	-	-	-	300x300x170	8,50	238
Mi-71238	-	2	-	-	2	-	-	300x300x170	6,00	238
Mi-71239	-	2	-	1	1	-	-	300x300x170	6,00	238
Mi-71245	-	-	2	-	1	-	-	300x300x170	5,40	238
Mi-71247	-	2	2	1	-	-	-	300x300x170	8,50	238
Mi-71248	-	2	2	-	1	-	-	300x300x170	7,40	239
Mi-71304	-	-	2	2	1	-	-	300x450x170	7,20	239
Mi-71313	1	1	-	-	-	1	-	300x450x170	7,10	239
Mi-71324	-	2	-	-	-	1	-	300x450x170	7,25	239
Mi-71326	-	1	-	-	1	1	-	300x450x170	6,90	239
Mi-71331	-	2	-	2	1	-	-	300x450x170	7,00	240
Mi-71332	1	1	-	-	1	-	1	300x450x170	9,00	240
Mi-71333	-	2	-	-	3	-	-	300x450x170	7,30	240
Mi-71336	1	1	-	1	1	-	-	300x450x170	11,50	240
Mi-71430	1	1	-	1	1	1	-	300x600x170	11,80	241
Mi-71456	-	2	-	2	1	-	1	300x600x170	9,00	241
Mi-71459	-	4	-	-	1	1	-	300x600x170	11,00	241

**Mi-72... se čtyřpólovými zásuvkami chráněnými jističi**  
**Číslo typové řady 72**

Typ	Zásuvky						Hlavní vypínač	Rozměr š x v x h [ mm ]	Hmotnost [ kg ]	Popis produktu strana
	24V/4A 2p	230V/16A 3p	230/16A 3p průmyslová	400V/16A 4p	400V/32A 4p	400V/63A 4p				
Mi-72127	-	-	-	1	-	-	-	300x150x170	3,30	242
Mi-72128	-	-	-	-	1	-	-	300x150x170	3,35	242
Mi-72134	-	-	-	2	-	-	-	300x150x170	6,90	242
Mi-72135	-	-	-	-	2	-	-	300x150x170	7,00	242
Mi-72204	-	-	2	2	1	-	-	300x300x170	8,90	242
Mi-72214	-	-	-	1	-	-	1	300x300x170	4,50	242
Mi-72215	-	-	-	-	1	-	1	300x300x170	4,60	242
Mi-72218	-	-	-	-	-	1	1	300x300x170	6,65	243
Mi-72219	-	4	-	-	1	-	-	300x300x170	6,25	243
Mi-72220	-	4	-	1	-	-	-	300x300x170	6,25	243
Mi-72222	-	2	-	1	-	-	-	300x300x170	3,85	243
Mi-72223	-	2	-	-	1	-	-	300x300x170	3,80	243
Mi-72224	-	2	-	-	-	1	-	300x300x170	7,25	243
Mi-72225	-	1	-	1	1	-	-	300x300x170	4,50	244
Mi-72226	-	1	-	-	1	1	-	300x300x170	7,80	244
Mi-72229	-	-	-	-	-	1	-	300x300x170	5,60	244
Mi-72231	-	2	-	2	1	-	-	300x300x170	8,80	244
Mi-72233	-	2	-	-	3	-	-	300x300x170	8,90	244
Mi-72237	-	2	-	2	-	-	-	300x300x170	8,50	244
Mi-72238	-	2	-	-	2	-	-	300x300x170	7,40	245
Mi-72239	-	2	-	1	1	-	-	300x300x170	7,40	245
Mi-72245	-	-	2	-	1	-	-	300x300x170	5,35	245
Mi-72247	-	2	2	1	-	-	-	300x300x170	8,50	245
Mi-72248	-	2	2	-	1	-	-	300x300x170	7,40	245
Mi-72258	-	4	-	-	-	-	-	300x300x170	3,80	245
Mi-72259	-	4	-	-	1	1	-	300x300x170	11,00	246
Mi-72260	-	3	-	-	-	-	1	300x300x170	3,70	246
Mi-72310	1	1	-	-	-	-	-	300x450x170	7,10	246
Mi-72311	1	1	-	1	-	-	-	300x450x170	7,45	246
Mi-72312	1	1	-	-	1	-	-	300x450x170	7,50	246
Mi-72313	1	1	-	-	-	1	-	300x450x170	6,20	247
Mi-72330	1	1	-	1	1	1	-	300x450x170	12,50	247
Mi-72332	1	1	-	-	1	-	1	300x450x170	10,30	247
Mi-72336	1	1	-	1	1	-	-	300x450x170	11,40	247
Mi-72356	-	2	-	2	1	-	1	300x450x170	10,70	247

**Mi-73... se čtyřpólovými zásuvkami chráněnými pojistkami a proudovým chráničem zásuvek do 20 A**  
**Číslo typové řady 73**

Typ	Zásuvky						Hlavní vypínač	Rozměr š x v x h [ mm ]	Hmotnost [ kg ]	Popis produktu strana
	24V/4A 2p	230V/16A 3p	230/16A 3p průmyslová	400V/16A 4p	400V/32A 4p	400V/63A 4p				
Mi-73127	-	-	-	1	-	-	-	300x150x170	3,30	248
Mi-73214	-	-	-	1	-	-	1	300x300x170	4,50	248
Mi-73219	-	4	-	-	1	-	-	300x300x170	4,80	248
Mi-73220	-	4	-	1	-	-	-	300x300x170	4,80	248
Mi-73222	-	2	-	1	-	-	-	300x300x170	4,40	248
Mi-73223	-	2	-	-	1	-	-	300x300x170	4,50	248
Mi-73224	-	2	-	-	-	1	-	300x300x170	6,10	249
Mi-73225	-	1	-	1	1	-	-	300x300x170	4,50	249
Mi-73234	-	-	-	2	-	-	-	300x300x170	9,90	249
Mi-73237	-	2	-	2	-	-	-	300x300x170	6,10	249
Mi-73238	-	2	-	-	2	-	-	300x300x170	6,40	249
Mi-73239	-	2	-	1	1	-	-	300x300x170	4,50	249
Mi-73245	-	-	2	-	1	-	-	300x300x170	4,60	250
Mi-73247	-	2	2	1	-	-	-	300x300x170	4,70	250
Mi-73248	-	2	2	-	1	-	-	300x300x170	5,20	250
Mi-73258	-	4	-	-	-	-	-	300x300x170	4,00	250
Mi-73260	-	3	-	-	-	-	1	300x300x170	4,00	250
Mi-73304	-	-	2	2	1	-	-	300x450x170	7,10	250
Mi-73310	1	1	-	-	-	-	-	300x450x170	7,00	251
Mi-73311	1	1	-	1	-	-	-	300x450x170	8,20	251
Mi-73312	1	1	-	-	1	-	-	300x450x170	8,40	251
Mi-73313	1	1	-	-	-	1	-	300x450x170	8,10	251
Mi-73326	-	1	-	-	1	1	-	300x450x170	6,30	251
Mi-73331	-	2	-	2	1	-	-	300x450x170	7,00	252
Mi-73332	1	1	-	-	1	-	1	300x450x170	9,60	252
Mi-73333	-	2	-	-	3	-	-	300x450x170	7,30	252
Mi-73356	-	2	-	2	1	-	1	300x450x170	9,10	252
Mi-73430	1	1	-	1	1	1	-	300x600x170	11,90	252
Mi-73436	1	1	-	1	1	-	-	300x600x170	11,50	253
Mi-73459	-	4	-	-	1	1	-	300x600x170	8,70	253

**Mi-74... se čtyřpólovými zásuvkami chráněnými jističi a proudovým chráničem zásuvek do 20 A**  
**Číslo typové řady 74**

Typ	Zásuvky						Hlavní vypínač	Rozměr š x v x h [ mm ]	Hmotnost [ kg ]	Popis produktu strana
	24V/4A 2p	230V/16A 3p	230/16A 3p průmyslová	400V/16A 4p	400V/32A 4p	400V/63A 4p				
Mi-74127	-	-	-	1	-	-	-	300x150x170	3,30	254
Mi-74204	-	-	2	2	1	-	-	300x300x170	7,10	254
Mi-74214	-	-	-	1	-	-	1	300x300x170	4,50	254
Mi-74219	-	4	-	-	1	-	-	300x300x170	4,80	254
Mi-74220	-	4	-	1	-	-	-	300x300x170	4,70	254
Mi-74222	-	2	-	1	-	-	-	300x300x170	4,40	254
Mi-74223	-	2	-	-	1	-	-	300x300x170	4,50	255
Mi-74224	-	2	-	-	-	1	-	300x300x170	6,10	255
Mi-74225	-	1	-	1	1	-	-	300x300x170	4,50	255
Mi-74226	-	1	-	-	1	1	-	300x300x170	6,30	255
Mi-74231	-	2	-	2	1	-	-	300x300x170	7,00	255
Mi-74233	-	2	-	-	3	-	-	300x300x170	7,30	255
Mi-74234	-	-	-	2	-	-	-	300x300x170	6,90	256
Mi-74237	-	2	-	2	-	-	-	300x300x170	6,10	256
Mi-74238	-	2	-	-	2	-	-	300x300x170	6,40	256
Mi-74239	-	2	-	1	1	-	-	300x300x170	4,50	256
Mi-74245	-	-	2	-	1	-	-	300x300x170	6,40	256
Mi-74247	-	2	2	1	-	-	-	300x300x170	4,70	256
Mi-74248	-	2	2	-	1	-	-	300x300x170	4,80	257
Mi-74258	-	4	-	-	-	-	-	300x300x170	4,00	257
Mi-74260	-	3	-	-	-	-	1	300x300x170	4,00	257
Mi-74310	1	1	-	-	-	-	-	300x450x170	7,00	257
Mi-74311	1	1	-	1	-	-	-	300x450x170	8,20	257
Mi-74312	1	1	-	-	1	-	-	300x450x170	8,40	257
Mi-74313	1	1	-	-	-	1	-	300x450x170	9,30	258
Mi-74330	1	1	-	1	1	1	-	300x450x170	11,90	258
Mi-74332	1	1	-	-	1	-	1	300x450x170	9,60	258
Mi-74336	1	1	-	1	1	-	-	300x450x170	11,20	258
Mi-74356	-	2	-	2	1	-	1	300x450x170	9,10	258
Mi-74359	-	4	-	-	1	1	-	300x450x170	8,50	259

**Mi-75... s pětipólovými zásuvkami chráněnými pojistkami**  
**Číslo typové řady 75**

Typ	Zásuvky						Hlavní vypínač	Rozměr š x v x h [ mm ]	Hmotnost [ kg ]	Popis produktu strana
	24V/4A 2p	230V/16A 3p	230/16A 3p průmyslová	400V/16A 5p	400V/32A 5p	400V/63A 5p				
Mi-75127	-	-	-	1	-	-	-	300x150x170	3,30	260
Mi-75128	-	-	-	-	1	-	-	300x150x170	3,40	260
Mi-75211	1	1	-	1	-	-	-	300x300x170	7,10	260
Mi-75212	1	1	-	-	1	-	-	300x300x170	7,10	260
Mi-75214	-	-	-	1	-	-	1	300x300x170	4,40	260
Mi-75215	-	-	-	-	1	-	1	300x300x170	4,60	260
Mi-75218	-	-	-	-	-	1	1	300x300x170	6,60	261
Mi-75219	-	4	-	-	1	-	-	300x300x170	4,90	261
Mi-75220	-	4	-	1	-	-	-	300x300x170	4,90	261
Mi-75222	-	2	-	1	-	-	-	300x300x170	4,60	261
Mi-75223	-	2	-	-	1	-	-	300x300x170	4,40	261
Mi-75225	-	1	-	1	1	-	-	300x300x170	5,50	261
Mi-75229	-	-	-	-	-	1	-	300x300x170	5,60	262
Mi-75234	-	-	-	2	-	-	-	300x300x170	6,90	262
Mi-75235	-	-	-	-	2	-	-	300x300x170	7,00	262
Mi-75237	-	2	-	2	-	-	-	300x300x170	8,50	262
Mi-75238	-	2	-	-	2	-	-	300x300x170	6,00	262
Mi-75239	-	2	-	1	1	-	-	300x300x170	6,00	262
Mi-75245	-	-	2	-	1	-	-	300x300x170	5,40	263
Mi-75247	-	2	2	1	-	-	-	300x300x170	8,50	263
Mi-75248	-	2	2	-	1	-	-	300x300x170	7,40	263
Mi-75304	-	-	2	2	1	-	-	300x450x170	7,20	263
Mi-75313	1	1	-	-	-	1	-	300x450x170	7,10	263
Mi-75324	-	2	-	-	-	1	-	300x450x170	7,25	264
Mi-75326	-	1	-	-	1	1	-	300x450x170	6,90	264
Mi-75331	-	2	-	2	1	-	-	300x450x170	7,00	264
Mi-75332	1	1	-	-	1	-	1	300x450x170	9,00	264
Mi-75333	-	2	-	-	3	-	-	300x450x170	7,30	264
Mi-75336	1	1	-	1	1	-	-	300x450x170	11,50	265
Mi-75430	1	1	-	1	1	1	-	300x600x170	11,80	265
Mi-75456	-	2	-	2	1	-	1	300x600x170	9,00	265
Mi-75459	-	4	-	-	1	1	-	300x600x170	11,00	265



**Mi-76... s pětipólovými zásuvkami chráněnými jističi**  
**Číslo typové řady 76**

Typ	-1Zásuvky						Hlavní vypínač	Rozměr š x v x h [ mm ]	Hmotnost [ kg ]	Popis produktu strana
	24V/4A 2p	230V/16A 3p	230/16A 3p průmyslová	400V/16A 5p	400V/32A 5p	400V/63A 5p				
Mi-76127	-	-	-	1	-	-	-	300x150x170	3,30	266
Mi-76128	-	-	-	-	1	-	-	300x150x170	3,35	266
Mi-76204	-	-	2	2	1	-	-	300x300x170	8,90	266
Mi-76214	-	-	-	1	-	-	1	300x300x170	4,50	266
Mi-76215	-	-	-	-	1	-	1	300x300x170	4,60	266
Mi-76218	-	-	-	-	-	1	1	300x300x170	6,60	266
Mi-76219	-	4	-	-	1	-	-	300x300x170	6,30	267
Mi-76220	-	4	-	1	-	-	-	300x300x170	6,30	267
Mi-76222	-	2	-	1	-	-	-	300x300x170	3,95	267
Mi-76223	-	2	-	-	1	-	-	300x300x170	3,80	267
Mi-76224	-	2	-	-	-	1	-	300x300x170	6,10	267
Mi-76225	-	1	-	1	1	-	-	300x300x170	4,50	267
Mi-76226	-	1	-	-	1	1	-	300x300x170	6,30	268
Mi-76229	-	-	-	-	-	1	-	300x300x170	5,60	268
Mi-76231	-	2	-	2	1	-	-	300x300x170	8,80	268
Mi-76233	-	2	-	-	3	-	-	300x300x170	8,90	268
Mi-76234	-	-	-	2	-	-	-	300x300x170	6,90	268
Mi-76235	-	-	-	-	2	-	-	300x300x170	7,00	268
Mi-76237	-	2	-	2	-	-	-	300x300x170	8,50	269
Mi-76238	-	2	-	-	2	-	-	300x300x170	7,40	269
Mi-76239	-	2	-	1	1	-	-	300x300x170	7,40	269
Mi-76245	-	-	2	-	1	-	-	300x300x170	4,60	269
Mi-76247	-	2	2	1	-	-	-	300x300x170	8,50	269
Mi-76248	-	2	2	-	1	-	-	300x300x170	7,40	269
Mi-76259	-	4	-	-	1	1	-	300x300x170	11,00	270
Mi-76311	1	1	-	1	-	-	-	300x450x170	7,55	270
Mi-76312	1	1	-	-	1	-	-	300x450x170	7,65	270
Mi-76313	1	1	-	-	-	1	-	300x450x170	9,80	270
Mi-76330	1	1	-	1	1	1	-	300x450x170	12,50	270
Mi-76332	1	1	-	-	1	-	1	300x450x170	10,30	271
Mi-76336	1	1	-	1	1	-	-	300x450x170	11,40	271
Mi-76356	-	2	-	2	1	-	1	300x450x170	10,70	271

**Mi-77... s pětipólovými zásuvkami chráněnými pojistkami a proudovým chráničem zásuvek do 20 A**  
**Číslo typové řady 77**

Typ	Zásuvky						Hlavní vypínač	Rozměr š x v x h [ mm ]	Hmotnost [ kg ]	Popis produktu strana
	24V/4A 2p	230V/16A 3p	230/16A 3p průmyslová	400V/16A 5p	400V/32A 5p	400V/63A 5p				
Mi-77127	-	-	-	1	-	-	-	300x150x170	3,30	272
Mi-77214	-	-	-	1	-	-	1	300x300x170	4,50	272
Mi-77219	-	4	-	-	1	-	-	300x300x170	4,80	272
Mi-77220	-	4	-	1	-	-	-	300x300x170	4,80	272
Mi-77222	-	2	-	1	-	-	-	300x300x170	4,40	272
Mi-77223	-	2	-	-	1	-	-	300x300x170	4,50	272
Mi-77224	-	2	-	-	-	1	-	300x300x170	6,10	273
Mi-77225	-	1	-	1	1	-	-	300x300x170	4,50	273
Mi-77234	-	-	-	2	-	-	-	300x300x170	9,90	273
Mi-77237	-	2	-	2	-	-	-	300x300x170	6,10	273
Mi-77238	-	2	-	-	2	-	-	300x300x170	6,40	273
Mi-77239	-	2	-	1	1	-	-	300x300x170	4,50	273
Mi-77245	-	-	2	-	1	-	-	300x300x170	4,60	274
Mi-77247	-	2	2	1	-	-	-	300x300x170	4,70	274
Mi-77248	-	2	2	-	1	-	-	300x300x170	5,20	274
Mi-77304	-	-	2	2	1	-	-	300x450x170	7,10	274
Mi-77311	1	1	-	1	-	-	-	300x450x170	8,20	274
Mi-77312	1	1	-	-	1	-	-	300x450x170	8,40	274
Mi-77313	1	1	-	-	-	1	-	300x450x170	8,10	275
Mi-77326	-	1	-	-	1	1	-	300x450x170	6,30	275
Mi-77331	-	2	-	2	1	-	-	300x450x170	7,00	275
Mi-77332	1	1	-	-	1	-	1	300x450x170	9,60	275
Mi-77333	-	2	-	-	3	-	-	300x450x170	7,30	275
Mi-77356	-	2	-	2	1	-	1	300x450x170	9,10	276
Mi-77430	1	1	-	1	1	1	-	300x600x170	11,90	276
Mi-77436	1	1	-	1	1	-	-	300x600x170	11,50	276
Mi-77459	-	4	-	-	1	1	-	300x600x170	8,70	276

**Mi-78... s pětipólovými zásuvkami chráněnými jističi a proudovým chráničem zásuvek do 20 A**  
**Číslo typové řady 78**

Typ	Zásuvky						Hlavní vypínač	Rozměr š x v x h [ mm ]	Hmotnost [ kg ]	Popis produktu strana
	24V/4A 2p	230V/16A 3p	230/16A 3p průmyslová	400V/16A 5p	400V/32A 5p	400V/63A 5p				
Mi-78127	-	-	-	1	-	-	-	300x150x170	3,30	277
Mi-78204	-	-	2	2	1	-	-	300x300x170	7,10	277
Mi-78214	-	-	-	1	-	-	1	300x300x170	4,50	277
Mi-78219	-	4	-	-	1	-	-	300x300x170	6,30	277
Mi-78220	-	4	-	1	-	-	-	300x300x170	6,30	277
Mi-78222	-	2	-	1	-	-	-	300x300x170	4,40	277
Mi-78223	-	2	-	-	1	-	-	300x300x170	5,30	278
Mi-78224	-	2	-	-	-	1	-	300x300x170	6,10	278
Mi-78225	-	1	-	1	1	-	-	300x300x170	6,00	278
Mi-78226	-	1	-	-	1	1	-	300x300x170	6,30	278
Mi-78231	-	2	-	2	1	-	-	300x300x170	7,00	278
Mi-78233	-	2	-	-	3	-	-	300x300x170	7,30	278
Mi-78234	-	-	-	2	-	-	-	300x300x170	6,90	279
Mi-78237	-	2	-	2	-	-	-	300x300x170	6,10	279
Mi-78238	-	2	-	-	2	-	-	300x300x170	6,40	279
Mi-78239	-	2	-	1	1	-	-	300x300x170	6,00	279
Mi-78245	-	-	2	-	1	-	-	300x300x170	6,40	279
Mi-78247	-	2	2	1	-	-	-	300x300x170	4,70	279
Mi-78248	-	2	2	-	1	-	-	300x300x170	4,80	280
Mi-78311	1	1	-	1	-	-	-	300x450x170	8,20	280
Mi-78312	1	1	-	-	1	-	-	300x450x170	8,40	280
Mi-78313	1	1	-	-	-	1	-	300x450x170	9,80	280
Mi-78330	1	1	-	1	1	1	-	300x450x170	11,90	280
Mi-78332	1	1	-	-	1	-	1	300x450x170	9,60	281
Mi-78336	1	1	-	1	1	-	-	300x450x170	11,20	281
Mi-78356	-	2	-	2	1	-	1	300x450x170	9,10	281
Mi-78359	-	4	-	-	1	1	-	300x450x170	8,50	281

### Mi-zásuvkové rozvodnice, IP 44, □

Mi-71... se čtyřpólovými zásuvkami chráněnými pojistkami

- pojistky E27, E33
- pro přívodní vodiče Cu nebo Al
- krytí IP 44 (ESM)

- materiál z vysoce odolného polykarbonátu
- barva šedá, RAL 7032



#### Mi-71127 zásuvková rozvodnice

zásuvky:  
1 x 16 A / 400 V CEE-zásuvka, 4-pólová  
jmenovité napětí AC 400 V  
jmenovitý proud 16 A  
připojení do svorek max. 16 mm<sup>2</sup>, 3 PE

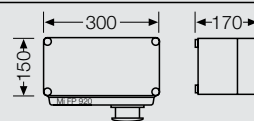

#### Mi-71128 zásuvková rozvodnice

zásuvky:  
1 x 32 A / 400 V CEE-zásuvka, 4-pólová  
(max. proud 25 A)  
jmenovité napětí AC 400 V  
jmenovitý proud 25 A  
připojení do svorek max. 16 mm<sup>2</sup>, 3 PE

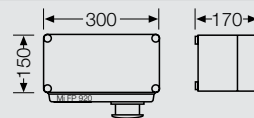

#### Mi-71158 zásuvková rozvodnice

zásuvky:  
4 x 16 A / 230 V  
jmenovité napětí AC 400 V  
jmenovitý proud 25 A  
připojení do svorek max. 6 mm<sup>2</sup>, 3 NPE

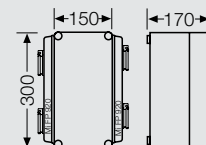

#### Mi-71160 zásuvková rozvodnice

zásuvky:  
3 x 16 A / 230 V  
jmenovité napětí AC 400 V  
jmenovitý proud 16 A  
připojení do svorek max. 6mm<sup>2</sup>, 3 NPE

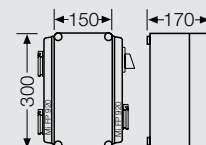

#### Mi-71210 zásuvková rozvodnice

zásuvky:  
1 x 16 A / 230 V  
1 x 10 A / 24 V (max. proud 4 A)  
bezpečnostní ochranný  
transformátor 230 V/24 V, 100 VA  
jmenovité napětí AC 230 V  
jmenovitý proud 16 A  
připojení do svorek max. 6 mm<sup>2</sup>, 1 NPE, smyčkování

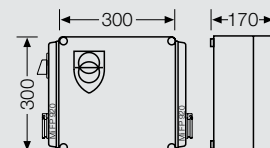

#### Mi-71211 zásuvková rozvodnice

zásuvky:  
1 x 16 A / 400 V CEE-zásuvka, 4-pólová  
1 x 16 A / 230 V  
1 x 10 A / 24 V (max. proud 4 A)  
bezpečnostní ochranný  
transformátor 230 V/24 V, 100 VA  
jmenovité napětí AC 400 V  
jmenovitý proud 32 A  
připojení do svorek max. 16 mm<sup>2</sup>, 3 NPE, smyčkování

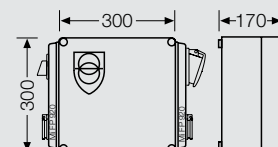

### Mi-zásuvkové rozvodnice, IP 44, □

Mi-71... se čtyřpólovými zásuvkami chráněnými pojistkami

- pojistky E27, E33
- pro přívodní vodiče Cu nebo Al
- krytí IP 44 (ESM)

- materiál z vysoce odolného polykarbonátu
- barva šedá, RAL 7032



#### Mi-71212 zásuvková rozvodnice

zásuvky:  
 1 x 32 A / 400 V CEE-zásuvka, 4-pólová  
 (max. proud 25 A)  
 1 x 16 A / 230 V  
 1 x 10 A / 24V (max. proud 4 A)  
 bezpečnostní ochranný transformátor  
 230 V/24 V, 100 VA  
 jmenovité napětí AC 400 V  
 jmenovitý proud 40 A  
 připojení do svorek max. 16 mm<sup>2</sup>, 3 NPE, smyčkování

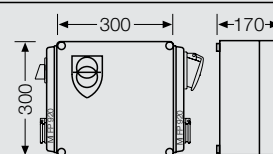

#### Mi-71214 zásuvková rozvodnice

s hlavním vypínačem  
 zásuvky:  
 1 x 16 A / 400 V CEE-zásuvka, 4-pólová  
 jmenovité napětí AC 400 V  
 jmenovitý proud 16 A  
 připojení do svorek max. 6 mm<sup>2</sup>, 1 NPE, smyčkování

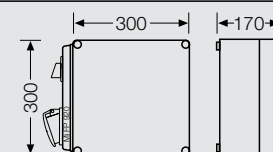

#### Mi-71215 zásuvková rozvodnice

s hlavním vypínačem  
 zásuvky:  
 1 x 32 A / 400 V CEE-zásuvka, 4-pólová  
 (max. proud 25 A)  
 jmenovité napětí AC 400 V  
 jmenovitý proud 25 A  
 připojení do svorek max. 6 mm<sup>2</sup>, 1 NPE, smyčkování

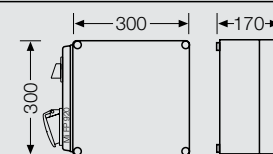

#### Mi-71218 zásuvková rozvodnice

s hlavním vypínačem  
 zásuvky:  
 1 x 63 A / 400 V CEE-zásuvka, 4-pólová  
 jmenovité napětí AC 400 V  
 jmenovitý proud 63 A  
 připojení do svorek max. 16 mm<sup>2</sup>, 3 PE, smyčkování

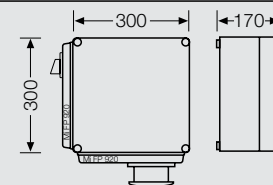

#### Mi-71219 zásuvková rozvodnice

zásuvky:  
 1 x 32 A / 400 V CEE-zásuvka,  
 4-pólová (max. proud 25 A)  
 4 x 16 A / 230 V  
 jmenovité napětí AC 400 V  
 jmenovitý proud 50 A  
 připojení do svorek max. 16 mm<sup>2</sup>, 3 NPE, smyčkování

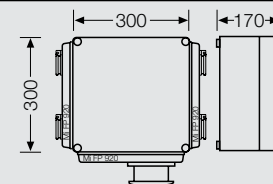



### Mi-zásuvkové rozvodnice, IP 44, □

Mi-71... se čtyřpólovými zásuvkami chráněnými pojistkami

- pojistky E27, E33
- materiál z vysoce odolného polykarbonátu
- pro přívodní vodiče Cu nebo Al
- barva šedá, RAL 7032
- krytí IP 44 (ESM)



#### Mi-71220 zásuvková rozvodnice

zásuvky:  
 1 x 16 A / 400 V CEE-zásuvka, 4-pólová  
 4 x 16 A / 230 V  
 jmenovité napětí AC 400 V  
 jmenovitý proud 40 A  
 připojení do svorek max. 16 mm<sup>2</sup>, 3 NPE, smyčkování

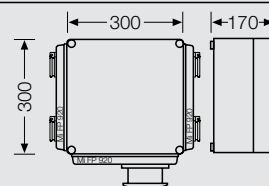

#### Mi-71222 zásuvková rozvodnice

zásuvky:  
 1 x 16 A / 400 V CEE-zásuvka, 4-pólová  
 2 x 16 A / 230 V  
 jmenovité napětí AC 400 V  
 jmenovitý proud 32 A  
 připojení do svorek max. 16 mm<sup>2</sup>, 3 NPE, smyčkování

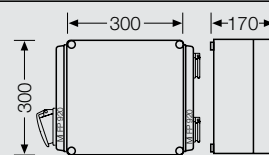

#### Mi-71223 zásuvková rozvodnice

zásuvky:  
 1 x 32 A / 400 V CEE-zásuvka,  
 4-pólová (max. proud 25 A)  
 2 x 16 A / 230 V  
 jmenovité napětí AC 400 V  
 jmenovitý proud 40 A  
 připojení do svorek max. 16 mm<sup>2</sup>, 3 NPE, smyčkování

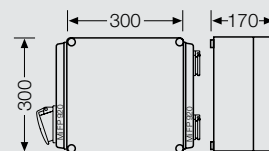

#### Mi-71225 zásuvková rozvodnice

zásuvky:  
 1 x 32 A / 400 V CEE-zásuvka,  
 4-pólová (max. proud 25 A)  
 1 x 16 A / 400 V CEE-zásuvka, 4-pólová  
 1 x 16 A / 230 V  
 jmenovité napětí AC 400 V  
 jmenovitý proud 50 A  
 připojení do svorek max. 16 mm<sup>2</sup>, 3 NPE, smyčkování

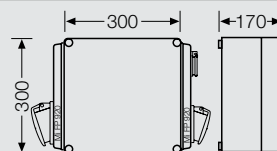

#### Mi-71229 zásuvková rozvodnice

zásuvky:  
 1 x 63 A / 400 V CEE-zásuvka, 4-pólová  
 jmenovité napětí AC 400 V  
 jmenovitý proud 63 A  
 připojení do svorek max. 16 mm<sup>2</sup>, 3 PE

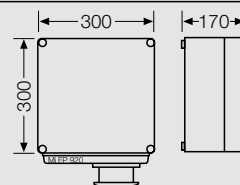

#### Mi-71234 zásuvková rozvodnice

zásuvky:  
 2 x 16 A / 400 V CEE-zásuvka, 4-pólová  
 jmenovité napětí AC 400 V  
 jmenovitý proud 32 A  
 připojení do svorek max. 16 mm<sup>2</sup>, 3 NPE, smyčkování

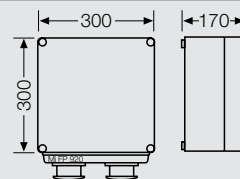

### Mi-zásuvkové rozvodnice, IP 44, □

Mi-71... se čtyřpólovými zásuvkami chráněnými pojistkami

- pojistky E27, E33
- pro přívodní vodiče Cu nebo Al
- krytí IP 44 (ESM)
- materiál z vysoce odolného polykarbonátu
- barva šedá, RAL 7032

#### Mi-71235 zásuvková rozvodnice

zásuvky:  
2 x 32 A / 400 V CEE-zásuvka,  
4-pólová (max. proud 25 A)  
jmenovité napětí AC 400 V  
jmenovitý proud 50 A  
připojení do svorek max. 16 mm<sup>2</sup>, 3 NPE, smyčkování

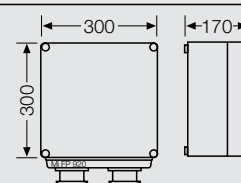

#### Mi-71237 zásuvková rozvodnice

zásuvky:  
2 x 16 A / 400 V CEE-zásuvka, 4-pólová  
2 x 16 A / 230 V  
jmenovité napětí AC 400 V  
jmenovitý proud 40 A  
připojení do svorek max. 16 mm<sup>2</sup>, 3 NPE, smyčkování

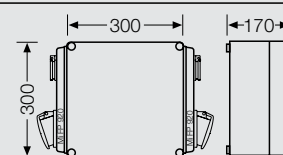

#### Mi-71238 zásuvková rozvodnice

zásuvky:  
2 x 32 A / 400 V CEE-zásuvka,  
4-pólová (max. proud 25 A)  
2 x 16 A / 230 V  
jmenovité napětí AC 400 V  
jmenovitý proud 63 A  
připojení do svorek max. 16 mm<sup>2</sup>, 3 NPE, smyčkování

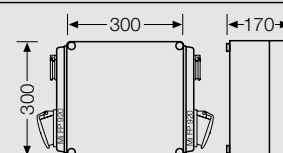

#### Mi-71239 zásuvková rozvodnice

zásuvky:  
1 x 32 A / 400 V CEE-zásuvka,  
4-pólová (max. proud 25 A)  
1 x 16 A / 400 V CEE-zásuvka, 4-pólová  
2 x 16 A / 230 V  
jmenovité napětí AC 400 V  
jmenovitý proud 50 A  
připojení do svorek max. 16 mm<sup>2</sup>, 3 NPE, smyčkování

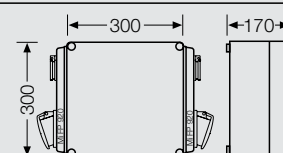

#### Mi-71245 zásuvková rozvodnice

zásuvky:  
1 x 32 A / 400 V CEE-zásuvka,  
4-pólová (max. proud 25 A)  
2 x 16 A / 230 V CEE-zásuvka, 3-pólová průmyslová  
jmenovité napětí AC 400 V  
jmenovitý proud 40 A  
připojení do svorek max. 16 mm<sup>2</sup>, 3 NPE, smyčkování

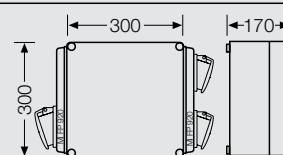

#### Mi-71247 zásuvková rozvodnice

zásuvky:  
1 x 16 A / 400 V CEE-zásuvka, 4-pólová  
2 x 16 A / 230 V CEE-zásuvka, 3-pólová průmyslová  
2 x 16 A / 230 V  
jmenovité napětí AC 400 V  
jmenovitý proud 40 A  
připojení do svorek max. 16 mm<sup>2</sup>, 3 NPE, smyčkování

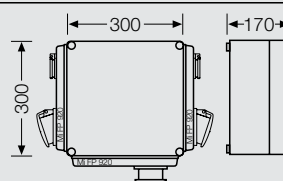

### Mi-zásuvkové rozvodnice, IP 44, □

Mi-71... se čtyřpólovými zásuvkami chráněnými pojistkami

- pojistky E27, E33
- materiál z vysoce odolného polykarbonátu
- pro přírodní vodiče Cu nebo Al
- barva šedá, RAL 7032
- krytí IP 44 (ESM)



#### Mi-71248 zásuvková rozvodnice

zásuvky:  
 1 x 32 A / 400 V CEE-zásuvka,  
 4-pólová (max. proud 25 A)  
 2 x 16 A / 230 V CEE-zásuvka, 3-pólová průmyslová  
 2 x 16 A / 230 V  
 jmenovité napětí AC 400 V  
 jmenovitý proud 50 A  
 připojení do svorek max. 16 mm<sup>2</sup>, 3 NPE, smyčkování

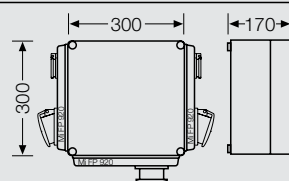

#### Mi-71304 zásuvková rozvodnice

zásuvky:  
 1 x 32 A / 400 V CEE-zásuvka,  
 4-pólová (max. proud 25 A)  
 2 x 16 A / 400 V CEE-zásuvka, 4-pólová  
 2 x 16 A / 230 V CEE-zásuvka, 3-pólová průmyslová  
 jmenovité napětí AC 400 V  
 jmenovitý proud 63 A  
 připojení do svorek max. 16 mm<sup>2</sup>, 3 NPE, smyčkování

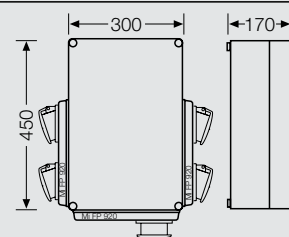

#### Mi-71313 zásuvková rozvodnice

zásuvky:  
 1 x 63 A / 400 V CEE-zásuvka, 4-pólová  
 1 x 16 A / 230 V  
 1 x 10 A / 24V (max. proud 4 A)  
 bezpečnostní ochranný  
 transformátor 230 V/24 V, 100 VA  
 jmenovité napětí AC 400 V  
 jmenovitý proud 63 A  
 připojení do svorek max. 16 mm<sup>2</sup>, 3 NPE, smyčkování

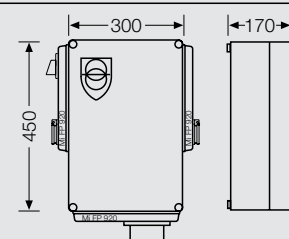

#### Mi-71324 zásuvková rozvodnice

1 x 63 A / 400 V CEE-zásuvka, 4-pólová  
 2 x 16 A / 230 V  
 jmenovité napětí AC 400 V  
 jmenovitý proud 63 A  
 připojení do svorek max. 16 mm<sup>2</sup>, 3 NPE, smyčkování

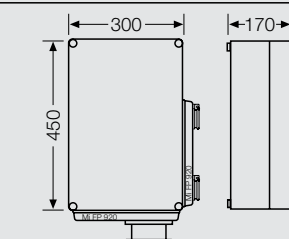

#### Mi-71326 zásuvková rozvodnice

zásuvky:  
 1 x 63 A / 400 V CEE-zásuvka, 4-pólová  
 1 x 32 A / 400 V CEE-zásuvka,  
 4-pólová (max. proud 25 A)  
 1 x 16 A / 230 V  
 jmenovité napětí AC 400 V  
 jmenovitý proud 80 A  
 připojení do svorek max. 16 mm<sup>2</sup>, 3 NPE, smyčkování

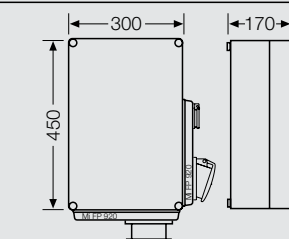

### Mi-zásuvkové rozvodnice, IP 44, □

Mi-71... se čtyřpólovými zásuvkami chráněnými pojistkami

- pojistky E27, E33
- pro přívodní vodiče Cu nebo Al
- krytí IP 44 (ESM)

- materiál z vysoce odolného polykarbonátu
- barva šedá, RAL 7032

#### Mi-71331 zásuvková rozvodnice

zásuvky:  
 1 x 32 A / 400 V CEE-zásuvka,  
 4-pólová (max. proud 25 A)  
 2 x 16 A / 400 V CEE-zásuvka, 4-pólová  
 2 x 16 A / 230 V  
 jmenovité napětí AC 400 V  
 jmenovitý proud 63 A  
 připojení do svorek max. 16 mm<sup>2</sup>, 3 NPE, smyčkování

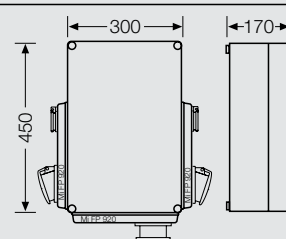

#### Mi-71332 zásuvková rozvodnice

s hlavním vypínačem  
 zásuvky:  
 1 x 32 A / 400 V CEE-zásuvka,  
 4-pólová (max. proud 25 A)  
 1 x 16 A / 230 V  
 1 x 10 A / 24 V (max. proud 4 A)  
 bezpečnostní ochranný  
 transformátor 230 V/24 V, 100 VA  
 jmenovité napětí AC 400 V  
 jmenovitý proud 40 A  
 připojení do svorek max. 16 mm<sup>2</sup>, 3 NPE, smyčkování

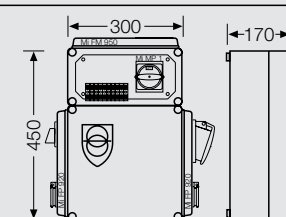

#### Mi-71333 zásuvková rozvodnice

zásuvky:  
 3 x 32 A / 400 V CEE-zásuvka,  
 4-pólová (max. proud 25 A)  
 2 x 16 A / 230 V  
 jmenovité napětí AC 400 V  
 jmenovitý proud 80 A  
 připojení do svorek max. 16 mm<sup>2</sup>, 3 NPE, smyčkování

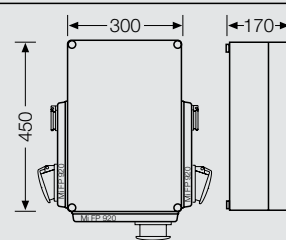

#### Mi-71336 zásuvková rozvodnice

zásuvky:  
 1 x 32 A / 400 V CEE-zásuvka,  
 4-pólová (max. proud 25 A)  
 1 x 16 A / 400 V CEE-zásuvka, 4-pólová  
 1 x 16 A / 230 V  
 1 x 10 A / 24 V (max. proud 4 A)  
 bezpečnostní ochranný  
 transformátor 230 V/24 V, 100 VA  
 jmenovité napětí AC 400 V  
 jmenovitý proud 50 A  
 připojení do svorek max. 16 mm<sup>2</sup>, 3 NPE, smyčkování

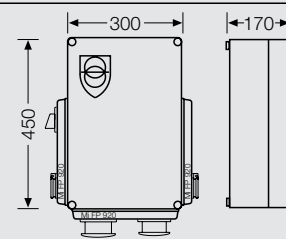

### Mi-zásuvkové rozvodnice, IP 44, □

Mi-71... se čtyřpólovými zásuvkami chráněnými pojistkami

- pojistky E27, E33
- pro přívodní vodiče Cu nebo Al
- krytí IP 44 (ESM)

- materiál z vysoce odolného polykarbonátu
- barva šedá, RAL 7032



#### Mi-71430 zásuvková rozvodnice

zásuvky:

- 1 x 63 A / 400 V CEE-zásuvka, 4-pólová
- 1 x 32 A / 400 V CEE-zásuvka, 4-pólová (max. proud 25 A)
- 1 x 16 A / 400 V CEE-zásuvka, 4-pólová
- 1 x 16 A / 230 V
- 1 x 10 A / 24 V (max. proud 4 A)

bezpečnostní ochranný transformátor 230 V/24 V, 100 VA

jmenovité napětí AC 400 V

jmenovitý proud 80 A

připojení do svorek max. 16 mm<sup>2</sup>, 3 NPE, smyčkování

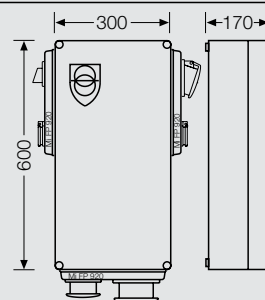

#### Mi-71456 zásuvková rozvodnice

s hlavním vypínačem

zásuvky:

- 1 x 32 A / 400 V CEE-zásuvka, 4-pólová (max. proud 25 A)
- 2 x 16 A / 400 V CEE-zásuvka, 4-pólová
- 2 x 16 A / 230 V

jmenovité napětí AC 400 V

jmenovitý proud 63 A

připojení do svorek max. 16 mm<sup>2</sup>, 3 NPE, smyčkování

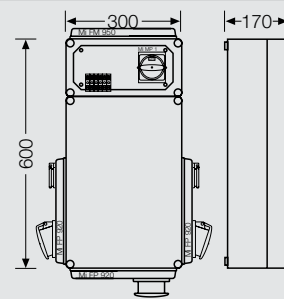

#### Mi-71459 zásuvková rozvodnice

zásuvky:

- 1 x 63 A / 400 V CEE-zásuvka, 4-pólová
- 1 x 32 A / 400 V CEE-zásuvka, 4-pólová (max. proud 25 A)
- 4 x 16 A / 230 V

jmenovité napětí AC 400 V

jmenovitý proud 80 A

připojení do svorek max. 16 mm<sup>2</sup>, 3 NPE, smyčkování

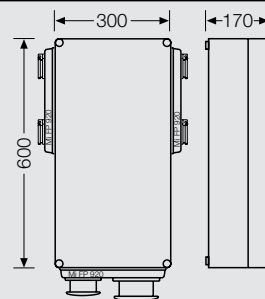



### Mi-zásuvkové rozvodnice, IP 44, □

Mi-72... se čtyřpólovými zásuvkami chráněnými jističi

- jističe charakteristiky B (C- u zásuvky 24 V)
- zkratová vypínací schopnost jističů 6 kA
- pro přívodní vodiče Cu nebo Al
- krytí IP 44 (ESM)
- materiál z vysoce odolného polykarbonátu
- barva šedá, RAL 7032

#### Mi-72127 zásuvková rozvodnice

zásuvky:  
1 x 16 A / 400 V CEE-zásuvka, 4-pólová  
jmenovité napětí AC 400 V  
jmenovitý proud 16 A  
připojení do svorek max. 16 mm<sup>2</sup>, 3 PE

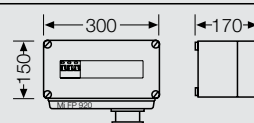

#### Mi-72128 zásuvková rozvodnice

zásuvky:  
1 x 32 A / 400 V CEE-zásuvka, 4-pólová  
jmenovité napětí AC 400 V  
jmenovitý proud 32 A  
připojení do svorek max. 16 mm<sup>2</sup>, 3 NPE

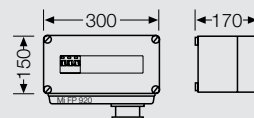

#### Mi-72134 zásuvková rozvodnice

zásuvky:  
2 x 16 A / 400 V CEE-zásuvka, 4-pólová  
jmenovité napětí AC 400 V  
jmenovitý proud 32 A  
připojení do svorek max. 16 mm<sup>2</sup>, 3 PE, smyčkování

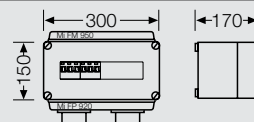

#### Mi-72135 zásuvková rozvodnice

zásuvky:  
2 x 32 A / 400 V CEE-zásuvka, 4-pólová  
jmenovité napětí AC 400 V  
jmenovitý proud 63 A  
připojení do svorek max. 16 mm<sup>2</sup>, 3 PE, smyčkování

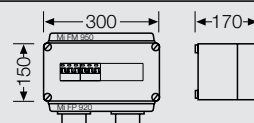

#### Mi-72204 zásuvková rozvodnice

zásuvky:  
1 x 32 A / 400 V CEE-zásuvka, 4-pólová  
2 x 16 A / 400 V CEE-zásuvka, 4-pólová  
2 x 16 A / 230 V CEE-zásuvka, 3-pólová průmyslová  
jmenovité napětí AC 400 V  
jmenovitý proud 80 A  
připojení do svorek max. 16 mm<sup>2</sup>, 3 NPE, smyčkování

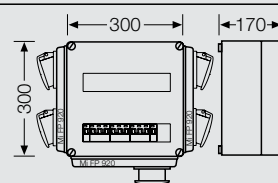

#### Mi-72214 zásuvková rozvodnice

s hlavním vypínačem  
zásuvky:  
1 x 16 A / 400 V CEE-zásuvka, 4-pólová  
jmenovité napětí AC 400 V  
jmenovitý proud 16 A  
připojení do svorek max. 16 mm<sup>2</sup>, 3 PE, smyčkování

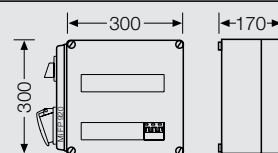

#### Mi-72215 zásuvková rozvodnice

s hlavním vypínačem  
zásuvky:  
1 x 32 A / 400 V CEE-zásuvka, 4-pólová  
jmenovité napětí AC 400 V  
jmenovitý proud 32 A  
připojení do svorek max. 16 mm<sup>2</sup>, 3 PE, smyčkování

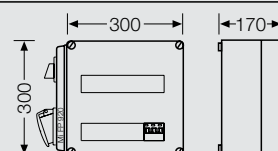

### Mi-zásuvkové rozvodnice, IP 44, □

Mi-72... se čtyřpólovými zásuvkami chráněnými jističi

- jističe charakteristiky B (C- u zásuvky 24 V)
- zkratová vypínací schopnost jističů 6 kA
- pro přívodní vodiče Cu nebo Al
- krytí IP 44 (ESM)
- materiál z vysoce odolného polykarbonátu
- barva šedá, RAL 7032



#### Mi-72218 zásuvková rozvodnice

s hlavním vypínačem  
zásuvky:  
1 x 63 A / 400 V CEE-zásuvka, 4-pólová  
jmenovité napětí AC 400 V  
jmenovitý proud 63 A  
připojení do svorek max. 16 mm<sup>2</sup>, 3 PE, smyčkování

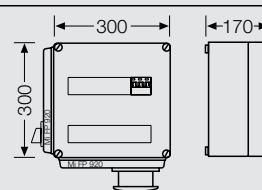

#### Mi-72219 zásuvková rozvodnice

zásuvky:  
1 x 32 A / 400 V CEE-zásuvka, 4-pólová  
4 x 16 A / 230 V  
jmenovité napětí AC 400 V  
jmenovitý proud 63 A  
připojení do svorek max. 16 mm<sup>2</sup>, 3 NPE, smyčkování

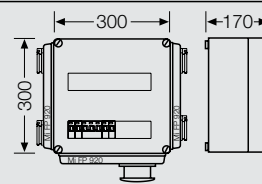

#### Mi-72220 zásuvková rozvodnice

zásuvky:  
1 x 16 A / 400 V CEE-zásuvka, 4-pólová  
4 x 16 A / 230 V  
jmenovité napětí AC 400 V  
jmenovitý proud 40 A  
připojení do svorek max. 16 mm<sup>2</sup>, 3 NPE, smyčkování

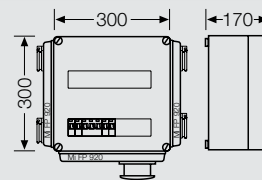

#### Mi-72222 zásuvková rozvodnice

zásuvky:  
1 x 16 A / 400 V CEE-zásuvka, 4-pólová  
2 x 16 A / 230 V  
jmenovité napětí AC 400 V  
jmenovitý proud 32 A  
připojení do svorek max. 16 mm<sup>2</sup>, 3 NPE, smyčkování

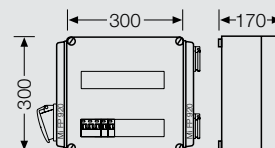

#### Mi-72223 zásuvková rozvodnice

zásuvky:  
1 x 32 A / 400 V CEE-zásuvka, 4-pólová  
2 x 16 A / 230 V  
jmenovité napětí AC 400 V  
jmenovitý proud 40 A  
připojení do svorek max. 16 mm<sup>2</sup>, 3 NPE, smyčkování

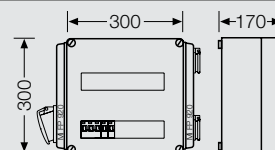

#### Mi-72224 zásuvková rozvodnice

zásuvky:  
1 x 63 A / 400 V CEE-zásuvka, 4-pólová  
2 x 16 A / 230 V  
jmenovité napětí AC 400 V  
jmenovitý proud 63 A  
připojení do svorek max. 16 mm<sup>2</sup>, 3 NPE, smyčkování

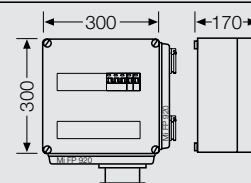

### Mi-zásuvkové rozvodnice, IP 44, □

Mi-72... se čtyřpólovými zásuvkami chráněnými jističi

- jističe charakteristiky B (C- u zásuvky 24 V)
- zkratová vypínací schopnost jističů 6 kA
- pro přívodní vodiče Cu nebo Al
- krytí IP 44 (ESM)
- materiál z vysoce odolného polykarbonátu
- barva šedá, RAL 7032

#### Mi-72225 zásuvková rozvodnice

zásuvky:

1 x 32 A / 400 V CEE-zásuvka, 4-pólová

1 x 16 A / 400 V CEE-zásuvka, 4-pólová

1 x 16 A / 230 V

jmenovité napětí AC 400 V

jmenovitý proud 63 A

připojení do svorek max. 16 mm<sup>2</sup>, 3 NPE, smyčkování

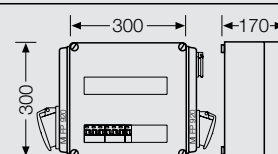

#### Mi-72226 zásuvková rozvodnice

zásuvky:

1 x 63 A / 400 V CEE-zásuvka, 4-pólová

1 x 32 A / 400 V CEE-zásuvka, 4-pólová

1 x 16 A / 230 V

jmenovité napětí AC 400 V

jmenovitý proud 80 A

připojení do svorek max. 16 mm<sup>2</sup>, 3 NPE, smyčkování

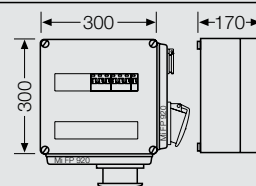

#### Mi-72229 zásuvková rozvodnice

zásuvky:

1 x 63 A / 400 V CEE-zásuvka, 4-pólová

jmenovité napětí AC 400 V

jmenovitý proud 63 A

připojení do svorek max. 16 mm<sup>2</sup>, 3 PE

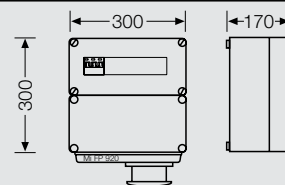

#### Mi-72231 zásuvková rozvodnice

zásuvky:

1 x 32 A / 400 V CEE-zásuvka, 4-pólová

2 x 16 A / 400 V CEE-zásuvka, 4-pólová

2 x 16 A / 230 V

jmenovité napětí AC 400 V

jmenovitý proud 80 A

připojení do svorek max. 16 mm<sup>2</sup>, 3 NPE, smyčkování

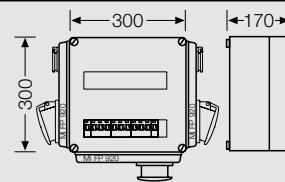

#### Mi-72233 zásuvková rozvodnice

zásuvky:

3 x 32 A / 400 V CEE-zásuvka, 4-pólová

2 x 16 A / 230 V

jmenovité napětí AC 400 V

jmenovitý proud 80 A

připojení do svorek max. 16 mm<sup>2</sup>, 3 NPE, smyčkování

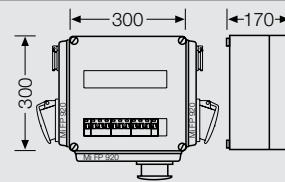

#### Mi-72237 zásuvková rozvodnice

zásuvky:

2 x 16 A / 400 V CEE-zásuvka, 4-pólová

2 x 16 A / 230 V

jmenovité napětí AC 400 V

jmenovitý proud 40 A

připojení do svorek max. 16 mm<sup>2</sup>, 3 NPE, smyčkování

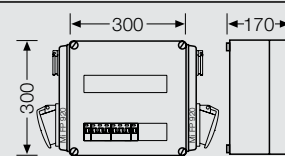

### Mi-zásuvkové rozvodnice, IP 44, □

Mi-72... se čtyřpólovými zásuvkami chráněnými jističi

- jističe charakteristiky B (C- u zásuvky 24 V)
- zkratová vypínací schopnost jističů 6 kA
- pro přívodní vodiče Cu nebo Al
- krytí IP 44 (ESM)
- materiál z vysoce odolného polykarbonátu
- barva šedá, RAL 7032



#### Mi-72238 zásuvková rozvodnice

zásuvky:  
 2 x 32 A / 400 V CEE-zásuvka, 4-pólová  
 2 x 16 A / 230 V  
 jmenovité napětí AC 400 V  
 jmenovitý proud 80 A  
 připojení do svorek max. 16 mm<sup>2</sup>, 3 NPE, smyčkování

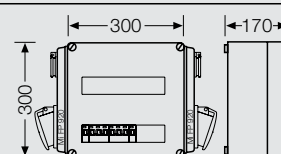

#### Mi-72239 zásuvková rozvodnice

zásuvky:  
 1 x 32 A / 400 V CEE-zásuvka, 4-pólová  
 1 x 16 A / 400 V CEE-zásuvka, 4-pólová  
 2 x 16 A / 230 V  
 jmenovité napětí AC 400 V  
 jmenovitý proud 63 A  
 připojení do svorek max. 16 mm<sup>2</sup>, 3 NPE, smyčkování

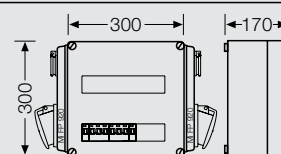

#### Mi-72245 zásuvková rozvodnice

zásuvky:  
 1 x 32 A / 400 V CEE-zásuvka, 4-pólová  
 2 x 16 A / 230 V CEE-zásuvka, 3-pólová průmyslová  
 jmenovité napětí AC 400 V  
 jmenovitý proud 40 A  
 připojení do svorek max. 16 mm<sup>2</sup>, 3 NPE, smyčkování

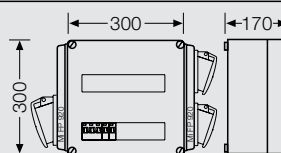

#### Mi-72247 zásuvková rozvodnice

zásuvky:  
 1 x 16 A / 400 V CEE-zásuvka, 4-pólová  
 2 x 16 A / 230 V CEE-zásuvka, 3-pólová průmyslová  
 2 x 16 A / 230 V  
 jmenovité napětí AC 400 V  
 jmenovitý proud 40 A  
 připojení do svorek max. 16 mm<sup>2</sup>, 3 NPE, smyčkování

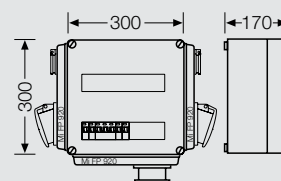

#### Mi-72248 zásuvková rozvodnice

zásuvky:  
 1 x 32 A / 400 V CEE-zásuvka, 4-pólová  
 2 x 16 A / 230 V CEE-zásuvka, 3-pólová průmyslová  
 2 x 16 A / 230 V  
 jmenovité napětí AC 400 V  
 jmenovitý proud 63 A  
 připojení do svorek max. 16 mm<sup>2</sup>, 3 NPE, smyčkování

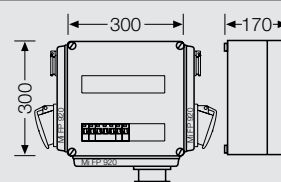

#### Mi-72258 zásuvková rozvodnice

zásuvky:  
 4 x 16 A / 230 V  
 jmenovité napětí AC 400 V  
 jmenovitý proud 25 A  
 připojení do svorek max. 6 mm<sup>2</sup>, 3 NPE

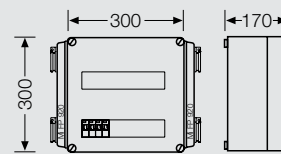



### Mi-zásuvkové rozvodnice, IP 44, □

Mi-72... se čtyřpólovými zásuvkami chráněnými jističi

- jističe charakteristiky B (C- u zásuvky 24 V)
- zkratová vypínací schopnost jističů 6 kA
- pro přívodní vodiče Cu nebo Al
- krytí IP 44 (ESM)
- materiál z vysoce odolného polykarbonátu
- barva šedá, RAL 7032

#### Mi-72259 zásuvková rozvodnice

zásuvky:

1 x 63 A / 400 V CEE-zásuvka, 4-pólová

1 x 32 A / 400 V CEE-zásuvka, 4-pólová

4 x 16 A / 230 V

jmenovité napětí AC 400 V

jmenovitý proud 80 A

připojení do svorek max. 16 mm<sup>2</sup>, 3 NPE, smyčkování

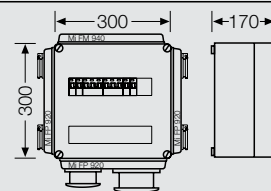

#### Mi-72260 zásuvková rozvodnice

s hlavním vypínačem

zásuvky:

3 x 16 A / 230 V

jmenovité napětí AC 400 V

jmenovitý proud 16 A

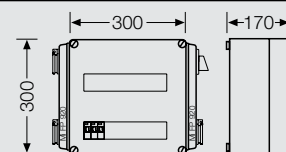

#### Mi-72310 zásuvková rozvodnice

zásuvky:

1 x 16 A / 230 V

1 x 10 A / 24 V (max. proud 4 A)

bezpečnostní ochranný

transformátor 230 V/24 V, 100 VA

jmenovité napětí AC 230 V

jmenovitý proud 16 A

připojení do svorek max. 6 mm<sup>2</sup>, 1 NPE, smyčkování

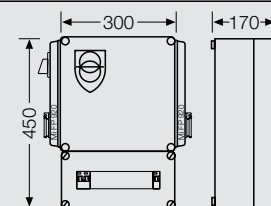

#### Mi-72311 zásuvková rozvodnice

zásuvky:

1 x 16 A / 400 V CEE-zásuvka, 4-pólová

1 x 16 A / 230 V

1 x 10 A / 24 V (max. proud 4 A)

bezpečnostní ochranný

transformátor 230 V/24 V, 100 VA

jmenovité napětí AC 400 V

jmenovitý proud 32 A

připojení do svorek max. 16 mm<sup>2</sup>, 3 NPE, smyčkování

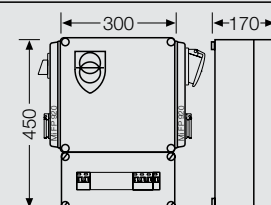

#### Mi-72312 zásuvková rozvodnice

zásuvky:

1 x 32 A / 400 V CEE-zásuvka, 4-pólová

1 x 16 A / 230 V

1 x 10 A / 24 V (max. proud 4 A)

bezpečnostní ochranný

transformátor 230 V/24 V, 100 VA

jmenovité napětí AC 400 V

jmenovitý proud 40 A

připojení do svorek max. 16 mm<sup>2</sup>, 3 NPE, smyčkování

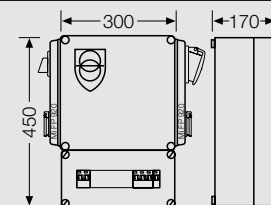



### Mi-zásuvkové rozvodnice, IP 44, □

Mi-72... se čtyřpólovými zásuvkami chráněnými jističi

- jističe charakteristiky B (C- u zásuvky 24 V)
- zkratová vypínací schopnost jističů 6 kA
- pro přívodní vodiče Cu nebo Al
- krytí IP 44 (ESM)
- materiál z vysoce odolného polykarbonátu
- barva šedá, RAL 7032



#### Mi-72313 zásuvková rozvodnice

zásuvky:  
 1 x 63 A / 400 V CEE-zásuvka, 4-pólová  
 1 x 16 A / 230 V  
 1 x 10 A / 24 V (max. proud 4 A)  
 bezpečnostní ochranný  
 transformátor 230 V/24 V, 100 VA  
 jmenovité napětí AC 400 V  
 jmenovitý proud 63 A  
 připojení do svorek max. 16 mm<sup>2</sup>, 3 NPE, smyčkování

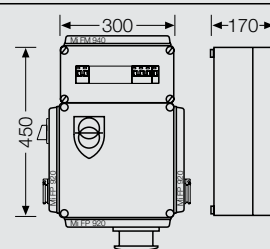

#### Mi-72330 zásuvková rozvodnice

zásuvky:  
 1 x 63 A / 400 V CEE-zásuvka, 4-pólová  
 1 x 32 A / 400 V CEE-zásuvka, 4-pólová  
 1 x 16 A / 400 V CEE-zásuvka, 4-pólová  
 1 x 16 A / 230 V  
 1 x 10 A / 24 V (max. proud 4 A)  
 bezpečnostní ochranný  
 transformátor 230 V/24 V, 100 VA  
 jmenovité napětí AC 400 V  
 jmenovitý proud 80 A  
 připojení do svorek max. 16 mm<sup>2</sup>, 3 NPE, smyčkování

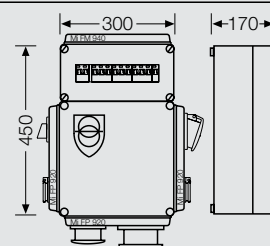

#### Mi-72332 zásuvková rozvodnice

s hlavním vypínačem  
 zásuvky:  
 1 x 32 A / 400 V CEE-zásuvka, 4-pólová  
 1 x 16 A / 230 V  
 1 x 10 A / 24 V (max. proud 4 A)  
 bezpečnostní ochranný  
 transformátor 230 V/24 V, 100 VA  
 jmenovité napětí AC 400 V  
 jmenovitý proud 40 A  
 připojení do svorek max. 16 mm<sup>2</sup>, 3 NPE, smyčkování

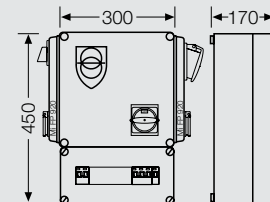

#### Mi-72336 zásuvková rozvodnice

zásuvky:  
 1 x 32 A / 400 V CEE-zásuvka, 4-pólová  
 1 x 16 A / 400 V CEE-zásuvka, 4-pólová  
 1 x 16 A / 230 V  
 1 x 10 A / 24 V (max. proud 4 A)  
 jmenovité napětí AC 400 V  
 jmenovitý proud 63 A  
 připojení do svorek max. 16 mm<sup>2</sup>, 3 NPE, smyčkování

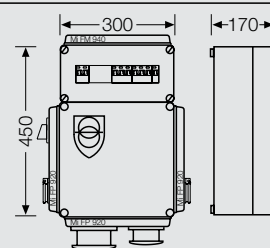

#### Mi-72356 zásuvková rozvodnice

s hlavním vypínačem  
 zásuvky:  
 1 x 32 A / 400 V CEE-zásuvka, 4-pólová  
 2 x 16 A / 400 V CEE-zásuvka, 4-pólová  
 2 x 16 A / 230 V  
 jmenovité napětí AC 400 V  
 jmenovitý proud 63 A  
 připojení do svorek max. 16 mm<sup>2</sup>, 3 NPE, smyčkování

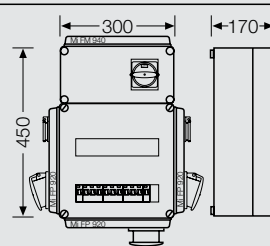

## Mi-typové výrobky

### Mi-zásuvkové rozvodnice, IP 44, □

Mi-73... se čtyřpólovými zásuvkami chráněnými pojistkami a proudovým chráničem zásuvek do 20 A

- pojistky E14, E18
- jmenovitý reziduální proud chráničů 30 mA
- pro přívodní vodiče Cu nebo Al
- krytí IP 44 (ESM)
- materiál z vysoce odolného polykarbonátu
- barva šedá, RAL 7032

Služby

DK

KV

Mi-rozváděče

Mi-typové



#### Mi-73127 zásuvková rozvodnice

zásuvky:  
1 x 16 A / 400 V CEE-zásuvka, 4-pólová  
jmenovité napětí AC 400 V  
jmenovitý proud 16 A  
připojení do svorek max. 16 mm<sup>2</sup>, 3 PE

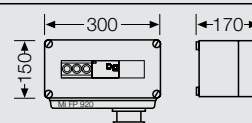

#### Mi-73214 zásuvková rozvodnice

s hlavním vypínačem  
zásuvky:  
1 x 16 A / 400 V CEE-zásuvka, 4-pólová  
jmenovité napětí AC 400 V  
jmenovitý proud 16 A  
připojení do svorek max. 16 mm<sup>2</sup>, 3 NPE, smyčkování

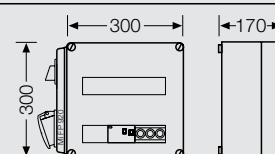

#### Mi-73219 zásuvková rozvodnice

zásuvky:  
1 x 32 A / 400 V CEE-zásuvka, 4-pólová  
(max. proud 25 A)  
4 x 16 A / 230 V  
jmenovité napětí AC 400 V  
jmenovitý proud 50 A  
připojení do svorek max. 16 mm<sup>2</sup>, 3 NPE, smyčkování

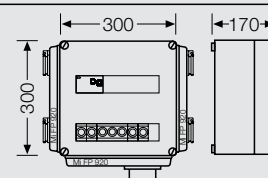

#### Mi-73220 zásuvková rozvodnice

zásuvky:  
1 x 16 A / 400 V CEE-zásuvka, 4-pólová  
4 x 16 A / 230 V  
jmenovité napětí AC 400 V  
jmenovitý proud 40 A  
připojení do svorek max. 16 mm<sup>2</sup>, 3 NPE, smyčkování

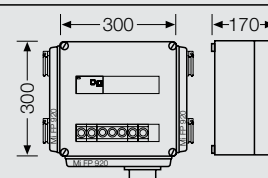

#### Mi-73222 zásuvková rozvodnice

zásuvky:  
1 x 16 A / 400 V CEE-zásuvka, 4-pólová  
2 x 16 A / 230 V  
jmenovité napětí AC 400 V  
jmenovitý proud 32 A  
připojení do svorek max. 16 mm<sup>2</sup>, 3 NPE, smyčkování

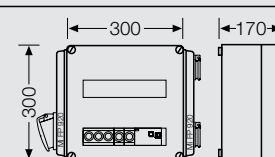

#### Mi-73223 zásuvková rozvodnice

zásuvky:  
1 x 32 A / 400 V CEE-zásuvka, 4-pólová  
(max. proud 25 A)  
2 x 16 A / 230 V  
jmenovité napětí AC 400 V  
jmenovitý proud 40 A  
připojení do svorek max. 16 mm<sup>2</sup>, 3 NPE, smyčkování

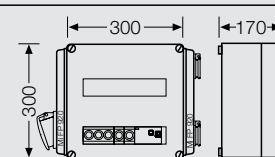

### Mi-zásuvkové rozvodnice, IP 44, □

Mi-73... se čtyřpólovými zásuvkami chráněnými pojistkami a proudovým chráničem zásuvek do 20 A

- pojistky E14, E18
- jmenovitý reziduální proud chráničů 30 mA
- pro přívodní vodiče Cu nebo Al
- krytí IP 44 (ESM)
- materiál z vysoce odolného polykarbonátu
- barva šedá, RAL 7032



#### Mi-73224 zásuvková rozvodnice

zásuvky:  
 1 x 63 A / 400 V CEE-zásuvka, 4-pólová  
 2 x 16 A / 230 V  
 jmenovité napětí AC 400 V  
 jmenovitý proud 63 A  
 připojení do svorek max. 16 mm<sup>2</sup>, 3 NPE, smyčkování

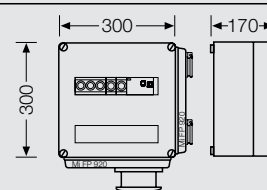

#### Mi-73225 zásuvková rozvodnice

zásuvky:  
 1 x 32 A / 400 V CEE-zásuvka, 4-pólová (max. proud 25 A)  
 1 x 16 A / 400 V CEE-zásuvka, 4-pólová  
 1 x 16 A / 230 V  
 jmenovité napětí AC 400 V  
 jmenovitý proud 50 A  
 připojení do svorek max. 16 mm<sup>2</sup>, 3 NPE, smyčkování

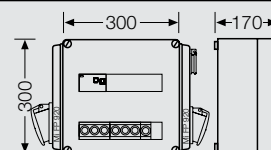

#### Mi-73234 zásuvková rozvodnice

zásuvky:  
 2 x 16 A / 400 V CEE-zásuvka, 4-pólová  
 jmenovité napětí AC 400 V  
 jmenovitý proud 32 A  
 připojení do svorek max. 16 mm<sup>2</sup>, 3 NPE, smyčkování

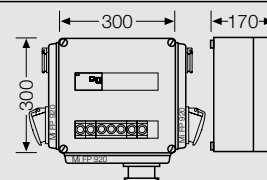

#### Mi-73237 zásuvková rozvodnice

zásuvky:  
 2 x 16 A / 400 V CEE-zásuvka, 4-pólová  
 2 x 16 A / 230 V  
 jmenovité napětí AC 400 V  
 jmenovitý proud 40 A  
 připojení do svorek max. 16 mm<sup>2</sup>, 3 NPE, smyčkování

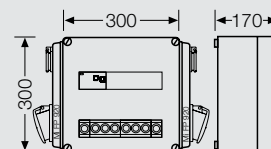

#### Mi-73238 zásuvková rozvodnice

zásuvky:  
 2 x 32 A / 400 V CEE-zásuvka, 4-pólová (max. proud 25 A)  
 2 x 16 A / 230 V  
 jmenovité napětí AC 400 V  
 jmenovitý proud 63 A  
 připojení do svorek max. 16 mm<sup>2</sup>, 3 NPE, smyčkování

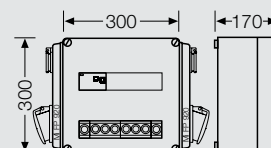

#### Mi-73239 zásuvková rozvodnice

zásuvky:  
 1 x 32 A / 400 V CEE-zásuvka, 4-pólová (max. proud 25 A)  
 1 x 16 A / 400 V CEE-zásuvka, 4-pólová  
 2 x 16 A / 230 V  
 jmenovité napětí AC 400 V  
 jmenovitý proud 50 A  
 připojení do svorek max. 16 mm<sup>2</sup>, 3 NPE, smyčkování

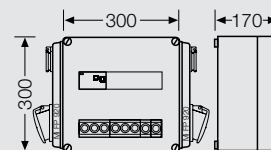

## Mi-typové výrobky

### Mi-zásuvkové rozvodnice, IP 44, □

Mi-73... se čtyřpólovými zásuvkami chráněnými pojistkami a proudovým chráničem zásuvek do 20 A

- pojistky E14, E18
- jmenovitý reziduální proud chráničů 30 mA
- pro přívodní vodiče Cu nebo Al
- krytí IP 44 (ESM)
- materiál z vysoce odolného polykarbonátu
- barva šedá, RAL 7032

#### Mi-73245 zásuvková rozvodnice

zásuvky:  
 1 x 32 A / 400 V CEE-zásuvka, 4-pólová (max. proud 25 A)  
 2 x 16 A / 230 V CEE-zásuvka, 3-pólová průmyslová  
 jmenovité napětí AC 400 V  
 jmenovitý proud 40 A  
 připojení do svorek max. 16 mm<sup>2</sup>, 3 NPE, smyčkování

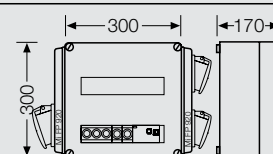

#### Mi-73247 zásuvková rozvodnice

zásuvky:  
 1 x 16 A / 400 V CEE-zásuvka, 4-pólová  
 2 x 16 A / 230 V CEE-zásuvka, 3-pólová průmyslová  
 2 x 16 A / 230 V  
 jmenovité napětí AC 400 V  
 jmenovitý proud 40 A  
 připojení do svorek max. 16 mm<sup>2</sup>, 3 NPE, smyčkování

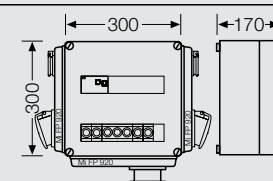

#### Mi-73248 zásuvková rozvodnice

zásuvky:  
 1 x 32 A / 400 V CEE-zásuvka, 4-pólová  
 2 x 16 A / 230 V CEE-zásuvka, 3-pólová průmyslová  
 2 x 16 A / 230 V  
 jmenovité napětí AC 400 V  
 jmenovitý proud 50 A  
 připojení do svorek max. 16 mm<sup>2</sup>, 3 NPE, smyčkování

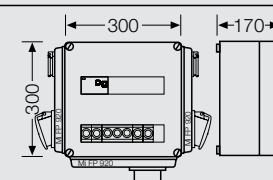

#### Mi-73258 zásuvková rozvodnice

zásuvky:  
 4 x 16 A / 230 V  
 jmenovité napětí AC 400 V  
 jmenovitý proud 25 A  
 připojení do svorek max.. 6 mm<sup>2</sup>, 3 NPE

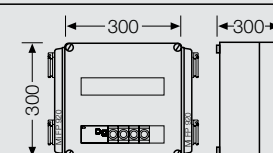

#### Mi-73260 zásuvková rozvodnice

s hlavním vypínačem  
 zásuvky:  
 3 x 16 A / 230 V  
 jmenovité napětí AC 400 V  
 jmenovitý proud 16 A  
 připojení do svorek max. 6 mm<sup>2</sup>, 3 NPE, smyčkování

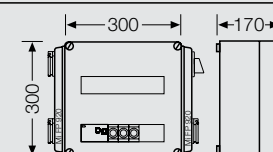

#### Mi-73304 zásuvková rozvodnice

zásuvky:  
 1 x 32 A / 400 V CEE-zásuvka, 4-pólová (max. proud 25 A)  
 2 x 16 A / 400 V CEE-zásuvka, 4-pólová  
 2 x 16 A / 230 V  
 jmenovité napětí AC 400 V  
 jmenovitý proud 63 A  
 připojení do svorek max. 16 mm<sup>2</sup>, 3 NPE, smyčkování

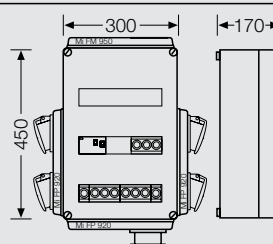



## Mi-typové výrobky

### Mi-zásuvkové rozvodnice, IP 44, □

Mi-73... se čtyřpólovými zásuvkami chráněnými pojistkami a proudovým chráničem zásuvek do 20 A

- pojistky E14, E18
- jmenovitý reziduální proud chráničů 30 mA
- pro přívodní vodiče Cu nebo Al
- krytí IP 44 (ESM)
- materiál z vysoce odolného polykarbonátu
- barva šedá, RAL 7032



#### Mi-73310 zásuvková rozvodnice

zásuvky:  
 1 x 16 A / 230 V  
 1 x 10 A / 24 V (max. proud 4 A)  
 bezpečnostní ochranný transformátor 230 V/24 V, 100 VA  
 jmenovité napětí AC 230 V  
 jmenovitý proud 16 A  
 připojení do svorek max. 6 mm<sup>2</sup>, 1 NPE, smyčkování

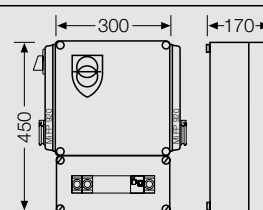

#### Mi-73311 zásuvková rozvodnice

zásuvky:  
 1 x 16 A / 400 V CEE-zásuvka, 4-pólová  
 1 x 16 A / 230 V  
 1 x 10 A / 24 V (max. proud 4 A)  
 bezpečnostní ochranný transformátor 230 V/24 V, 100 VA  
 jmenovité napětí AC 400 V  
 jmenovitý proud 32 A  
 připojení do svorek max. 16 mm<sup>2</sup>, 3 NPE, smyčkování

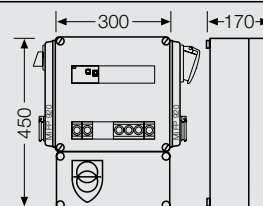

#### Mi-73312 zásuvková rozvodnice

zásuvky:  
 1 x 32 A / 400 V CEE-zásuvka, 4-pólová (max. proud 25 A)  
 1 x 16 A / 230 V  
 1 x 10 A / 24 V (max. proud 4 A)  
 bezpečnostní ochranný transformátor 230 V/24 V, 100 VA  
 jmenovité napětí AC 400 V  
 jmenovitý proud 40 A  
 připojení do svorek max. 16 mm<sup>2</sup>, 3 NPE, smyčkování

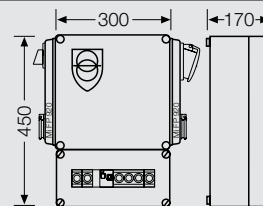

#### Mi-73313 zásuvková rozvodnice

zásuvky:  
 1 x 63 A / 400 V CEE-zásuvka, 4-pólová  
 1 x 16 A / 230 V  
 1 x 10 A / 24 V (max. proud 4 A)  
 bezpečnostní ochranný transformátor 230 V/24 V, 100 VA  
 jmenovité napětí AC 400 V  
 jmenovitý proud 63 A  
 připojení do svorek max. 16 mm<sup>2</sup>, 3 NPE, smyčkování

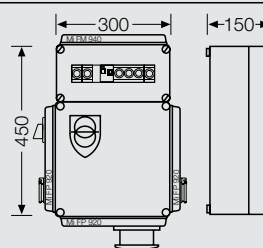

#### Mi-73326 zásuvková rozvodnice

zásuvky:  
 1 x 63 A / 400 V CEE-zásuvka, 4-pólová  
 1 x 32 A / 400 V CEE-zásuvka, 4-pólová (max. proud 25 A)  
 1 x 16 A / 230 V  
 jmenovité napětí AC 400 V  
 jmenovitý proud 80 A  
 připojení do svorek max. 16 mm<sup>2</sup>, 3 NPE, smyčkování

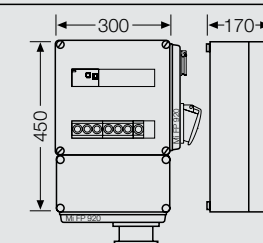

## Mi-typové výrobky

### Mi-zásuvkové rozvodnice, IP 44, □

Mi-73... se čtyřpólovými zásuvkami chráněnými pojistkami a proudovým chráničem zásuvek do 20 A

- pojistky E14, E18
- jmenovitý reziduální proud chráničů 30 mA
- pro přívodní vodiče Cu nebo Al
- krytí IP 44 (ESM)
- materiál z vysoce odolného polykarbonátu
- barva šedá, RAL 7032

#### Mi-73331 zásuvková rozvodnice

zásuvky:  
 1 x 32 A / 400 V CEE-zásuvka, 4-pólová (max. proud 25 A)  
 2 x 16 A / 400 V CEE-zásuvka, 4-pólová  
 2 x 16 A / 230 V  
 jmenovité napětí AC 400 V  
 jmenovitý proud 63 A  
 připojení do svorek max. 16 mm<sup>2</sup>, 3 NPE, smyčkování

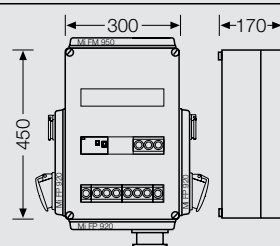

#### Mi-73332 zásuvková rozvodnice

s hlavním vypínačem  
 zásuvky:  
 1 x 32 A / 400 V CEE-zásuvka, 4-pólová (max. proud 25 A)  
 1 x 16 A / 230 V  
 1 x 10 A / 24 V (max. proud 4 A)  
 bezpečnostní ochranný transformátor 230 V/24 V, 100 VA  
 jmenovité napětí AC 400 V  
 jmenovitý proud 40 A  
 připojení do svorek max. 16 mm<sup>2</sup>, 3 NPE, smyčkování

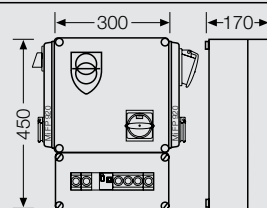

#### Mi-73333 zásuvková rozvodnice

zásuvky:  
 3 x 32 A / 400 V CEE-zásuvka, 4-pólová (max. proud 25 A)  
 2 x 16 A / 230 V  
 jmenovité napětí AC 400 V  
 jmenovitý proud 80 A  
 připojení do svorek max. 16 mm<sup>2</sup>, 3 NPE, smyčkování

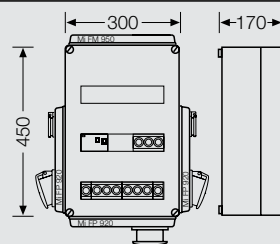

#### Mi-73356 zásuvková rozvodnice

s hlavním vypínačem  
 zásuvky:  
 1 x 32 A / 400 V CEE-zásuvka, 4-pólová (max. proud 25 A)  
 2 x 16 A / 400 V CEE-zásuvka, 4-pólová  
 2 x 16 A / 230 V  
 jmenovité napětí AC 400 V  
 jmenovitý proud 63 A  
 připojení do svorek max. 16 mm<sup>2</sup>, 3 NPE, smyčkování

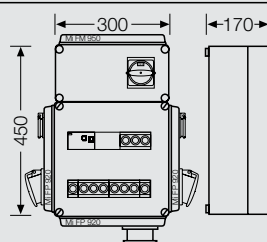

#### Mi-73430 zásuvková rozvodnice

zásuvky:  
 1 x 63 A / 400 V CEE-zásuvka, 4-pólová  
 1 x 32 A / 400 V CEE-zásuvka, 4-pólová (max. proud 25 A)  
 1 x 16 A / 400 V CEE-zásuvka, 4-pólová  
 1 x 16 A / 230 V  
 1 x 10 A / 24 V (max. proud 4 A)  
 bezpečnostní ochranný transformátor 230 V/24 V, 100 VA  
 jmenovité napětí AC 400 V  
 jmenovitý proud 80 A  
 připojení do svorek max. 16 mm<sup>2</sup>, 3 NPE, smyčkování

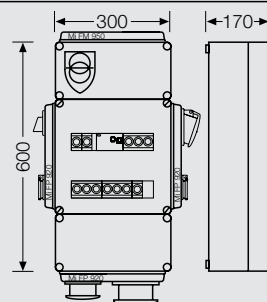



## Mi-typové výrobky

### Mi-zásuvkové rozvodnice, IP 44, □

Mi-73... se čtyřpólovými zásuvkami chráněnými pojistkami a proudovým chráničem zásuvek do 20 A

- pojistky E14, E18
- jmenovitý reziduální proud chráničů 30 mA
- pro přívodní vodiče Cu nebo Al
- krytí IP 44 (ESM)
- materiál z vysoce odolného polykarbonátu
- barva šedá, RAL 7032



#### Mi-73436 zásuvková rozvodnice

zásuvky:

1 x 32 A / 400 V CEE-zásuvka, 4-pólová

(max. proud 25 A)

1 x 16 A / 400 V CEE-zásuvka, 4-pólová

1 x 16 A / 230 V

1 x 10 A / 24 V (max. proud 4 A)

bezpečnostní ochranný transformátor 230 V/24 V, 100 VA

jmenovité napětí AC 400 V

jmenovitý proud 50 A

připojení do svorek max. 16 mm<sup>2</sup>, 3 NPE, smyčkování

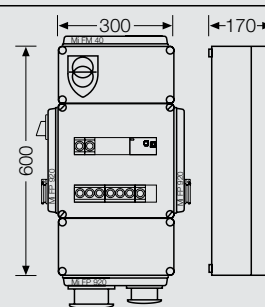

#### Mi-73459 zásuvková rozvodnice

zásuvky:

1 x 63 A / 400 V CEE-zásuvka, 4-pólová

1 x 32 A / 400 V CEE-zásuvka, 4-pólová

max. proud 25 A)

4 x 16 A / 230 V

jmenovité napětí AC 400 V

jmenovitý proud 80 A

připojení do svorek max. 16 mm<sup>2</sup>, 3 NPE, smyčkování

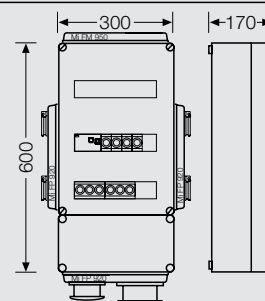

## Mi-typové výrobky

### Mi-zásuvkové rozvodnice, IP 44, □

Mi-74... se čtyřpólovými zásuvkami chráněnými jističi a proudovým chráničem zásuvek do 20 A

- jističe charakteristiky B (C- u zásuvky 24V)
- zkratová vypínací schopnost jističů 6 kA
- jmenovitý reziduální proud chráničů 30 mA
- pro přívodní vodiče Cu nebo Al
- krytí IP 44 (ESM)
- materiál z vysoce odolného polykarbonátu
- barva šedá, RAL 7032

#### Mi-74127 zásuvková rozvodnice

zásuvky:  
1 x 16 A / 400 V CEE-zásuvka, 4-pólová  
jmenovité napětí AC 400 V  
jmenovitý proud 16 A  
připojení do svorek max. 16 mm<sup>2</sup>, 3 PE

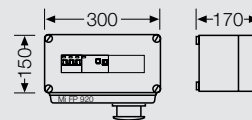

#### Mi-74204 zásuvková rozvodnice

zásuvky:  
1 x 32 A / 400 V CEE-zásuvka, 4-pólová  
2 x 16 A / 400 V CEE-zásuvka, 4-pólová  
2 x 16 A / 230 V CEE-zásuvka, 3-pólová průmyslová  
jmenovité napětí AC 400 V  
jmenovitý proud 80 A  
připojení do svorek max. 16 mm<sup>2</sup>, 3 NPE, smyčkování

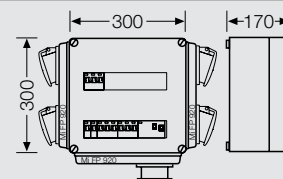

#### Mi-74214 zásuvková rozvodnice

s hlavním vypínačem  
zásuvky:  
1 x 16 A / 400 V CEE-zásuvka, 4-pólová  
jmenovité napětí AC 400 V  
jmenovitý proud 16 A  
připojení do svorek max. 16 mm<sup>2</sup>, 3 PE, smyčkování

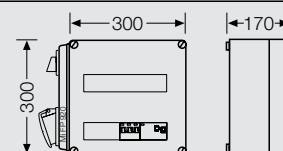

#### Mi-74219 zásuvková rozvodnice

zásuvky:  
1 x 32 A / 400 V CEE-zásuvka, 4-pólová  
4 x 16 A / 230 V  
jmenovité napětí AC 400 V  
jmenovitý proud 63 A  
připojení do svorek max. 16 mm<sup>2</sup>, 3 NPE, smyčkování

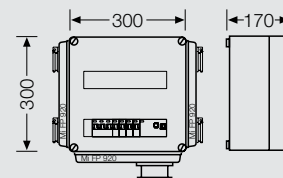

#### Mi-74220 zásuvková rozvodnice

zásuvky:  
1 x 16 A / 400 V CEE-zásuvka, 4-pólová  
4 x 16 A / 230 V  
jmenovité napětí AC 400 V  
jmenovitý proud 40 A  
připojení do svorek max. 16 mm<sup>2</sup>, 3 NPE, smyčkování

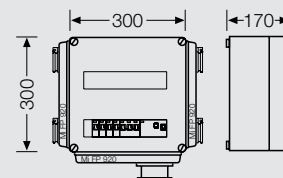

#### Mi-74222 zásuvková rozvodnice

zásuvky:  
1 x 16 A / 400 V CEE-zásuvka, 4-pólová  
2 x 16 A / 230 V  
jmenovité napětí AC 400 V  
jmenovitý proud 32 A  
připojení do svorek max. 16 mm<sup>2</sup>, 3 NPE, smyčkování

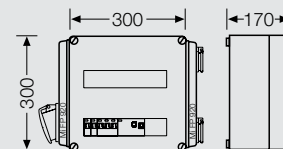

## Mi-typové výrobky

### Mi-zásuvkové rozvodnice, IP 44, □

Mi-74... se čtyřpólovými zásuvkami chráněnými jističi a proudovým chráničem zásuvek do 20 A

- jističe charakteristiky B (C- u zásuvky 24V)
- zkratová vypínací schopnost jističů 6 kA
- jmenovitý reziduální proud chráničů 30 mA
- pro přívodní vodiče Cu nebo Al
- krytí IP 44 (ESM)
- materiál z vysoce odolného polykarbonátu
- barva šedá, RAL 7032



#### Mi-74223 zásuvková rozvodnice

zásuvky:  
 1 x 32 A / 400 V CEE-zásuvka, 4-pólová  
 2 x 16 A / 230 V  
 jmenovité napětí AC 400 V  
 jmenovitý proud 40 A  
 připojení do svorek max. 16 mm<sup>2</sup>, 3 NPE, smyčkování

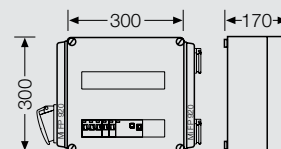

#### Mi-74224 zásuvková rozvodnice

zásuvky:  
 1 x 63 A / 400 V CEE-zásuvka, 4-pólová  
 2 x 16 A / 230 V  
 jmenovité napětí AC 400 V  
 jmenovitý proud 63 A  
 připojení do svorek max. 16 mm<sup>2</sup>, 3 NPE, smyčkování

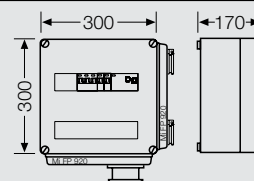

#### Mi-74225 zásuvková rozvodnice

zásuvky:  
 1 x 32 A / 400 V CEE-zásuvka, 4-pólová  
 1 x 16 A / 400 V CEE-zásuvka, 4-pólová  
 1 x 16 A / 230 V  
 jmenovité napětí AC 400 V  
 jmenovitý proud 63 A  
 připojení do svorek max. 16 mm<sup>2</sup>, 3 NPE, smyčkování

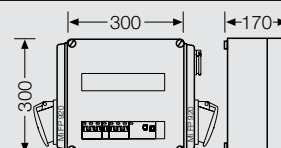

#### Mi-74226 zásuvková rozvodnice

zásuvky:  
 1 x 63 A / 400 V CEE-zásuvka, 4-pólová  
 1 x 32 A / 400 V CEE-zásuvka, 4-pólová  
 1 x 16 A / 230 V  
 jmenovité napětí AC 400 V  
 jmenovitý proud 80 A  
 připojení do svorek max. 16 mm<sup>2</sup>, 3 NPE, smyčkování

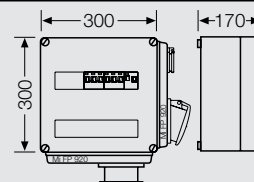

#### Mi-74231 zásuvková rozvodnice

zásuvky:  
 1 x 32 A / 400 V CEE-zásuvka, 4-pólová  
 2 x 16 A / 400 V CEE-zásuvka, 4-pólová  
 2 x 16 A / 230 V  
 jmenovité napětí AC 400 V  
 jmenovitý proud 80 A  
 připojení do svorek max. 16 mm<sup>2</sup>, 3 NPE, smyčkování

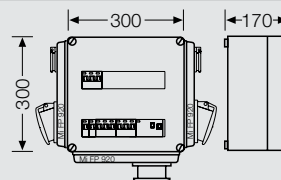

#### Mi-74233 zásuvková rozvodnice

zásuvky:  
 3 x 32 A / 400 V CEE-zásuvka, 4-pólová  
 2 x 16 A / 230 V  
 jmenovité napětí AC 400 V  
 jmenovitý proud 80 A  
 připojení do svorek max. 16 mm<sup>2</sup>, 3 NPE, smyčkování

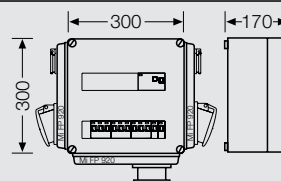

## Mi-typové výrobky

### Mi-zásuvkové rozvodnice, IP 44, □

Mi-74... se čtyřpólovými zásuvkami chráněnými jističi a proudovým chráničem zásuvek do 20 A

- jističe charakteristiky B (C- u zásuvky 24V)
- zkratová vypínací schopnost jističů 6 kA
- jmenovitý reziduální proud chráničů 30 mA
- pro přívodní vodiče Cu nebo Al
- krytí IP 44 (ESM)
- materiál z vysoce odolného polykarbonátu
- barva šedá, RAL 7032

#### Mi-74234 zásuvková rozvodnice

zásuvky:  
2 x 16 A / 400 V CEE-zásuvka, 4-pólová  
jmenovité napětí AC 400 V  
jmenovitý proud 32 A  
připojení do svorek max. 16 mm<sup>2</sup>, 3 PE, smyčkování

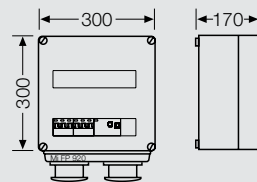

#### Mi-74237 zásuvková rozvodnice

zásuvky:  
2 x 16 A / 400 V CEE-zásuvka, 4-pólová  
2 x 16 A / 230 V  
jmenovité napětí AC 400 V  
jmenovitý proud 40 A  
připojení do svorek max. 16 mm<sup>2</sup>, 3 NPE, smyčkování

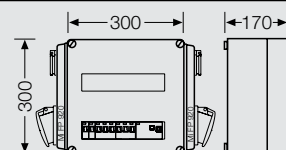

#### Mi-74238 zásuvková rozvodnice

zásuvky:  
2 x 32 A / 400 V CEE-zásuvka, 4-pólová  
2 x 16 A / 230 V  
jmenovité napětí AC 400 V  
jmenovitý proud 80 A  
připojení do svorek max. 16 mm<sup>2</sup>, 3 NPE, smyčkování

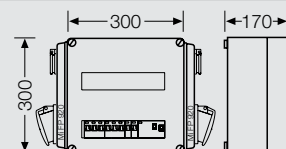

#### Mi-74239 zásuvková rozvodnice

zásuvky:  
1 x 32 A / 400 V CEE-zásuvka, 4-pólová  
1 x 16 A / 400 V CEE-zásuvka, 4-pólová  
jmenovitý proud 32 A  
2 x 16 A / 230 V  
jmenovité napětí AC 400 V  
jmenovitý proud 63 A  
připojení do svorek max. 16 mm<sup>2</sup>, 3 NPE, smyčkování

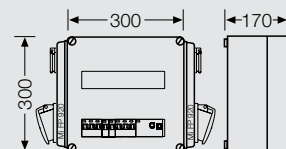

#### Mi-74245 zásuvková rozvodnice

zásuvky:  
1 x 32 A / 400 V CEE-zásuvka, 4-pólová  
2 x 16 A / 230 V CEE-zásuvka, 3-pólová průmyslová  
jmenovité napětí AC 400 V  
jmenovitý proud 40 A  
připojení do svorek max. 16 mm<sup>2</sup>, 3 NPE, smyčkování

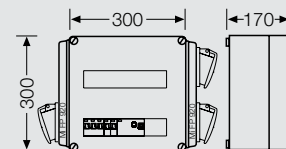

#### Mi-74247 zásuvková rozvodnice

zásuvky:  
1 x 16 A / 400 V CEE-zásuvka, 4-pólová  
2 x 16 A / 230 V CEE-zásuvka, 3-pólová průmyslová  
2 x 16 A / 230 V  
jmenovité napětí AC 400 V  
jmenovitý proud 40 A  
připojení do svorek max. 16 mm<sup>2</sup>, 3 NPE, smyčkování

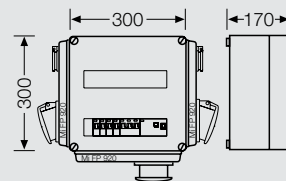



## Mi-typové výrobky

### Mi-zásuvkové rozvodnice, IP 44, □

Mi-74... se čtyřpólovými zásuvkami chráněnými jističi a proudovým chráničem zásuvek do 20 A

- jističe charakteristiky B (C- u zásuvky 24V)
- zkratová vypínací schopnost jističů 6 kA
- jmenovitý reziduální proud chráničů 30 mA
- pro přívodní vodiče Cu nebo Al
- krytí IP 44 (ESM)
- materiál z vysoce odolného polykarbonátu
- barva šedá, RAL 7032



#### Mi-74248 zásuvková rozvodnice

zásuvky:  
 1 x 32 A / 400 V CEE-zásuvka, 4-pólová  
 2 x 16 A / 230 V CEE-zásuvka, 3-pólová průmyslová  
 2 x 16 A / 230 V  
 jmenovité napětí AC 400 V  
 jmenovitý proud 63 A  
 připojení do svorek max. 16 mm<sup>2</sup>, 3 NPE, smyčkování

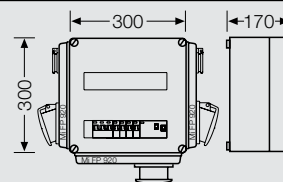

#### Mi-74258 zásuvková rozvodnice

zásuvky:  
 4 x 16 A / 230 V  
 jmenovité napětí AC 400 V  
 jmenovitý proud 25 A  
 připojení do svorek max. 6 mm<sup>2</sup>, 3 NPE, smyčkování

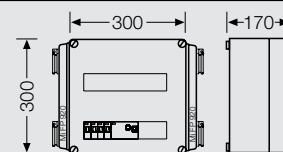

#### Mi-74260 zásuvková rozvodnice

s hlavním vypínačem  
 zásuvky:  
 3 x 16 A / 230 V  
 jmenovité napětí AC 400 V  
 jmenovitý proud 16 A  
 připojení do svorek max. 6 mm<sup>2</sup>, 3 NPE, smyčkování

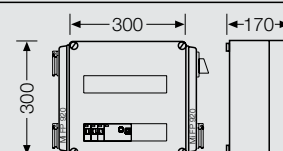

#### Mi-74310 zásuvková rozvodnice

zásuvky:  
 1 x 16 A / 230 V  
 1 x 10 A / 24 V (max. proud 4 A)  
 bezpečnostní ochranný transformátor 230 V/24 V, 100 VA  
 jmenovité napětí AC 230 V  
 jmenovitý proud 16 A  
 připojení do svorek max. 6 mm<sup>2</sup>, 1 NPE, smyčkování

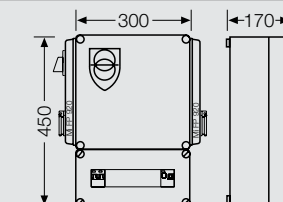

#### Mi-74311 zásuvková rozvodnice

zásuvky:  
 1 x 16 A / 400 V CEE-zásuvka, 4-pólová  
 1 x 16 A / 230 V  
 1 x 10 A / 24 V (max. proud 4 A)  
 bezpečnostní ochranný transformátor 230 V/24 V, 100 VA  
 jmenovité napětí AC 400 V  
 jmenovitý proud 32 A  
 připojení do svorek max. 16 mm<sup>2</sup>, 3 NPE, smyčkování

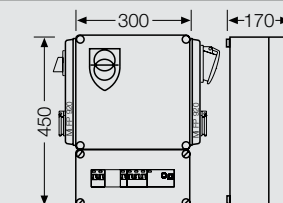

#### Mi-74312 zásuvková rozvodnice

zásuvky:  
 1 x 32 A / 400 V CEE-zásuvka, 4-pólová  
 1 x 16 A / 230 V  
 1 x 10 A / 24 V (max. proud 4 A)  
 bezpečnostní ochranný transformátor 230 V/24 V, 100 VA  
 jmenovité napětí AC 400 V  
 jmenovitý proud 40 A  
 připojení do svorek max. 16 mm<sup>2</sup>, 3 NPE, smyčkování

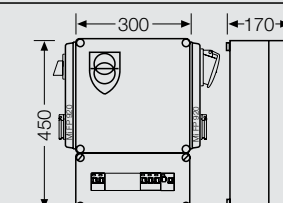

## Mi-typové výrobky

### Mi-zásuvkové rozvodnice, IP 44, □

Mi-74... se čtyřpólovými zásuvkami chráněnými jističi a proudovým chráničem zásuvek do 20 A

- jističe charakteristiky B (C- u zásuvky 24V)
- zkratová vypínací schopnost jističů 6 kA
- jmenovitý reziduální proud chráničů 30 mA
- pro přívodní vodiče Cu nebo Al
- krytí IP 44 (ESM)
- materiál z vysoce odolného polykarbonátu
- barva šedá, RAL 7032

#### Mi-74313 zásuvková rozvodnice

zásuvky:  
 1 x 63 A / 400 V CEE-zásuvka, 4-pólová  
 1 x 16 A / 230 V  
 1 x 10 A / 24 V (max. proud 4 A)  
 bezpečnostní ochranný transformátor 230 V/24 V, 100 VA  
 jmenovité napětí AC 400 V  
 jmenovitý proud 63 A  
 připojení do svorek max. 16 mm<sup>2</sup>, 3 NPE, smyčkování

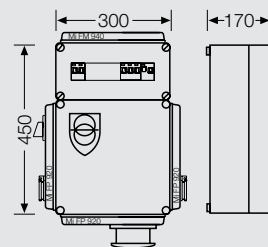

#### Mi-74330 zásuvková rozvodnice

zásuvky:  
 1 x 63 A / 400 V CEE-zásuvka, 4-pólová  
 1 x 32 A / 400 V CEE-zásuvka, 4-pólová  
 1 x 16 A / 400 V CEE-zásuvka, 4-pólová  
 1 x 16 A / 230 V  
 1 x 10 A / 24 V (max. proud 4 A)  
 bezpečnostní ochranný transformátor 230 V/24 V, 100 VA  
 jmenovité napětí AC 400 V  
 jmenovitý proud 80 A  
 připojení do svorek max. 16 mm<sup>2</sup>, 3 NPE, smyčkování

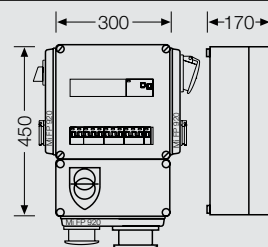

#### Mi-74332 zásuvková rozvodnice

s hlavním vypínačem  
 zásuvky:  
 1 x 32 A / 400 V CEE-zásuvka, 4-pólová  
 1 x 16 A / 230 V  
 1 x 10 A / 24 V (max. proud 4 A)  
 bezpečnostní ochranný transformátor 230 V/24 V, 100 VA  
 jmenovité napětí AC 400 V  
 jmenovitý proud 40 A  
 připojení do svorek max. 16 mm<sup>2</sup>, 3 NPE, smyčkování

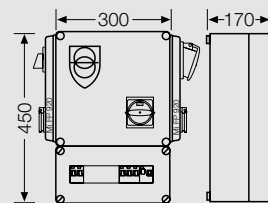

#### Mi-74336 zásuvková rozvodnice

zásuvky:  
 1 x 32 A / 400 V CEE-zásuvka, 4-pólová  
 1 x 16 A / 400 V CEE-zásuvka, 4-pólová  
 1 x 16 A / 230 V  
 1 x 10 A / 24 V (max. proud 4 A)  
 bezpečnostní ochranný transformátor 230 V/24 V, 100 VA  
 jmenovité napětí AC 400 V  
 jmenovitý proud 63 A  
 připojení do svorek max. 16 mm<sup>2</sup>, 3 NPE, smyčkování

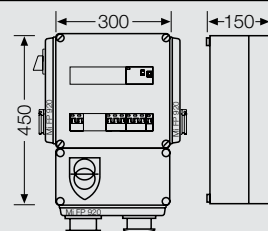

#### Mi-74356 zásuvková rozvodnice

s hlavním vypínačem  
 zásuvky:  
 1 x 32 A / 400 V CEE-zásuvka, 4-pólová  
 2 x 16 A / 400 V CEE-zásuvka, 4-pólová  
 2 x 16 A / 230 V  
 jmenovité napětí AC 400 V  
 jmenovitý proud 63 A  
 připojení do svorek max. 16 mm<sup>2</sup>, 3 NPE, smyčkování

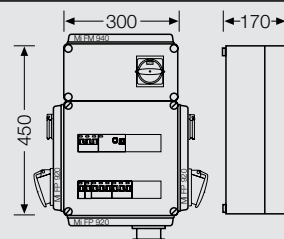



## Mi-typové výrobky

### Mi-zásuvkové rozvodnice, IP 44, □

Mi-74... se čtyřpólovými zásuvkami chráněnými jističi a proudovým chráničem zásuvek do 20 A

- jističe charakteristiky B (C- u zásuvky 24V)
- zkratová vypínací schopnost jističů 6 kA
- jmenovitý reziduální proud chráničů 30 mA
- pro přírodní vodiče Cu nebo Al
- krytí IP 44 (ESM)
- materiál z vysoce odolného polykarbonátu
- barva šedá, RAL 7032



#### Mi-74359 zásuvková rozvodnice

zásuvky:

1 x 63 A / 400 V CEE-zásuvka, 4-pólová

1 x 32 A / 400 V CEE-zásuvka, 4-pólová

4 x 16 A / 230 V

jmenovité napětí AC 400 V

jmenovitý proud 80 A

připojení do svorek max. 16 mm<sup>2</sup>, 3 NPE, smyčkování

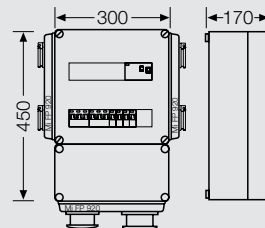

### Mi-zásuvkové rozvodnice, IP 44, □

Mi-75... s pětipólovými zásuvkami chráněnými pojistkami

- pojistky E27, E33
- pro přívodní vodiče Cu nebo Al
- krytí IP 44 (ESM)
- materiál z vysoce odolného polykarbonátu
- barva šedá, RAL 7032



#### Mi-75127 zásuvková rozvodnice

zásuvky:  
1 x 16 A / 400 V CEE-zásuvka, 5-pólová  
jmenovité napětí AC 400 V  
jmenovitý proud 16 A  
připojení do svorek max. 16 mm<sup>2</sup>, 3 NPE

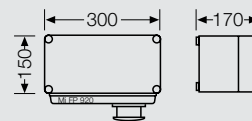

#### Mi-75128 zásuvková rozvodnice

zásuvky:  
1 x 32 A / 400 V CEE-zásuvka, 5-pólová  
(max. proud 25 A)  
jmenovité napětí AC 400 V  
jmenovitý proud 25 A  
připojení do svorek max. 16 mm<sup>2</sup>, 3 NPE

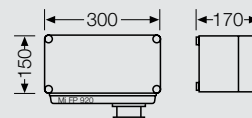

#### Mi-75211 zásuvková rozvodnice

zásuvky:  
1 x 16 A / 400 V CEE-zásuvka, 5-pólová  
1 x 16 A / 230 V  
1 x 10 A / 24 V (max. proud 4 A)  
bezpečnostní ochranný transformátor 230 V/24 V, 100 VA  
jmenovité napětí AC 400 V  
jmenovitý proud 32 A  
připojení do svorek max. 16 mm<sup>2</sup>, 3 NPE, smyčkování

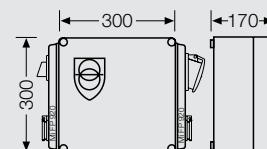

#### Mi-75212 zásuvková rozvodnice

zásuvky:  
1 x 32 A / 400 V CEE-zásuvka, 5-pólová  
(max. proud 25 A)  
1 x 16 A / 230 V  
1 x 10 A / 24 V (max. proud 4 A)  
bezpečnostní ochranný transformátor 230 V/24 V, 100 VA  
jmenovité napětí AC 400 V  
jmenovitý proud 40 A  
připojení do svorek max. 16 mm<sup>2</sup>, 3 NPE, smyčkování

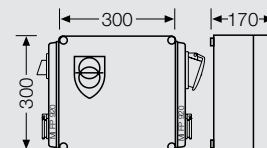

#### Mi-75214 zásuvková rozvodnice

s hlavním vypínačem  
zásuvky:  
1 x 16 A / 400 V CEE-zásuvka, 5-pólová  
jmenovité napětí AC 400 V  
jmenovitý proud 16 A  
připojení do svorek max. 16 mm<sup>2</sup>, 3 NPE, smyčkování

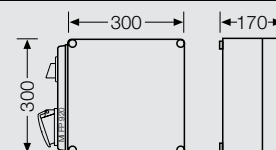

#### Mi-75215 zásuvková rozvodnice

s hlavním vypínačem  
zásuvky:  
1 x 32 A / 400 V CEE-zásuvka, 5-pólová  
(max. proud 25 A)  
jmenovité napětí AC 400 V  
jmenovitý proud 25 A  
připojení do svorek max. 16 mm<sup>2</sup>, 3 NPE, smyčkování

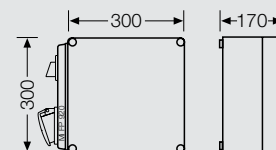

### Mi-zásuvkové rozvodnice, IP 44, □

Mi-75... s pětipólovými zásuvkami chráněnými pojistkami

- pojistky E27, E33
- pro přívodní vodiče Cu nebo Al
- krytí IP 44 (ESM)
- materiál z vysoce odolného polykarbonátu
- barva šedá, RAL 7032



#### Mi-75218 zásuvková rozvodnice

s hlavním vypínačem  
zásuvky:  
1 x 63 A / 400 V CEE-zásuvka, 5-pólová  
jmenovité napětí AC 400 V  
jmenovitý proud 63 A  
připojení do svorek max. 16 mm<sup>2</sup>, 3 NPE, smyčkování

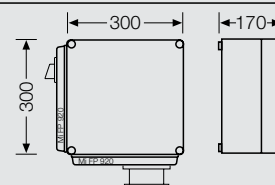

#### Mi-75219 zásuvková rozvodnice

zásuvky:  
1 x 32 A / 400 V CEE-zásuvka, 5-pólová  
(max. proud 25 A)  
4 x 16 A / 230 V  
jmenovité napětí AC 400 V  
jmenovitý proud 50 A  
připojení do svorek max. 16 mm<sup>2</sup>, 3 NPE, smyčkování

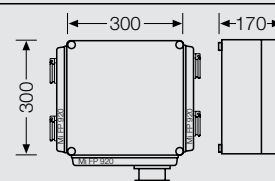

#### Mi-75220 zásuvková rozvodnice

zásuvky:  
1 x 16 A / 400 V CEE-zásuvka, 5-pólová  
4 x 16 A / 230 V  
jmenovité napětí AC 400 V  
jmenovitý proud 40 A  
připojení do svorek max. 16 mm<sup>2</sup>, 3 NPE, smyčkování

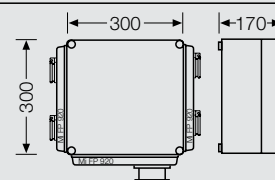

#### Mi-75222 zásuvková rozvodnice

zásuvky:  
1 x 16 A / 400 V CEE-zásuvka, 5-pólová  
2 x 16 A / 230 V  
jmenovité napětí AC 400 V  
jmenovitý proud 32 A  
připojení do svorek max. 16 mm<sup>2</sup>, 3 NPE, smyčkování

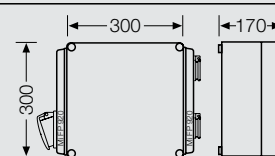

#### Mi-75223 zásuvková rozvodnice

zásuvky:  
1 x 32 A / 400 V CEE-zásuvka, 5-pólová  
(max. proud 25 A)  
2 x 16 A / 230 V  
jmenovité napětí AC 400 V  
jmenovitý proud 40 A  
připojení do svorek max. 16 mm<sup>2</sup>, 3 NPE, smyčkování

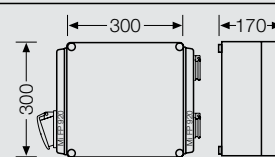

#### Mi-75225 zásuvková rozvodnice

zásuvky:  
1 x 32 A / 400 V CEE-zásuvka, 5-pólová  
(max. proud 25 A)  
1 x 16 A / 400 V CEE-zásuvka, 5-pólová  
1 x 16 A / 230 V  
jmenovité napětí AC 400 V  
jmenovitý proud 50 A  
připojení do svorek max. 16 mm<sup>2</sup>, 3 NPE, smyčkování

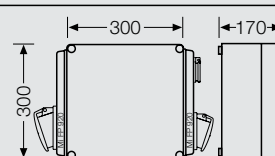

### Mi-zásuvkové rozvodnice, IP 44, □

Mi-75... s pětipólovými zásuvkami chráněnými pojistkami

- pojistky E27, E33
- pro přívodní vodiče Cu nebo Al
- krytí IP 44 (ESM)
- materiál z vysoce odolného polykarbonátu
- barva šedá, RAL 7032

Služby

DK

KV

Mi-rozváděče

Mi-typové



#### Mi-75229 zásuvková rozvodnice

zásuvky:  
1 x 63 A / 400 V CEE-zásuvka, 5-pólová  
jmenovité napětí AC 400 V  
jmenovitý proud 63 A  
připojení do svorek max. 16 mm<sup>2</sup>, 3 NPE

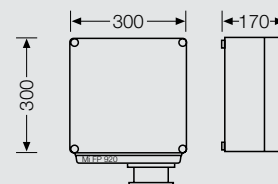

#### Mi-75234 zásuvková rozvodnice

zásuvky:  
2 x 16 A / 400 V CEE-zásuvka, 5-pólová  
jmenovité napětí AC 400 V  
jmenovitý proud 32 A  
připojení do svorek max. 16 mm<sup>2</sup>, 3 NPE, smyčkování

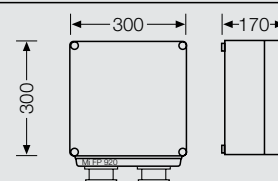

#### Mi-75235 zásuvková rozvodnice

zásuvky:  
2 x 32 A / 400 V CEE-zásuvka, 5-pólová  
(max. proud 25 A)  
jmenovité napětí AC 400 V  
jmenovitý proud 50 A  
připojení do svorek max. 16 mm<sup>2</sup>, 3 NPE, smyčkování

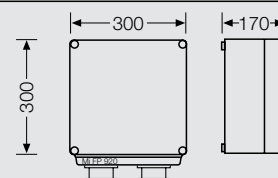

#### Mi-75237 zásuvková rozvodnice

zásuvky:  
2 x 16 A / 400 V CEE-zásuvka, 5-pólová  
2 x 16 A / 230 V  
jmenovité napětí AC 400 V  
jmenovitý proud 40 A  
připojení do svorek max. 16 mm<sup>2</sup>, 3 NPE, smyčkování

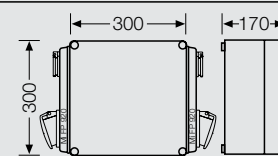

#### Mi-75238 zásuvková rozvodnice

zásuvky:  
2 x 32 A / 400 V CEE-zásuvka, 5-pólová  
(max. proud 25 A)  
2 x 16 A / 230 V  
jmenovité napětí AC 400 V  
jmenovitý proud 63 A  
připojení do svorek max. 16 mm<sup>2</sup>, 3 NPE, smyčkování

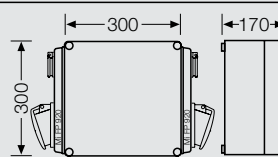

#### Mi-75239 zásuvková rozvodnice

zásuvky:  
1 x 32 A / 400 V CEE-zásuvka, 5-pólová  
(max. proud 25 A)  
1 x 16 A / 400 V CEE-zásuvka, 5-pólová  
2 x 16 A / 230 V  
jmenovité napětí AC 400 V  
jmenovitý proud 50 A  
připojení do svorek max. 16 mm<sup>2</sup>, 3 NPE, smyčkování

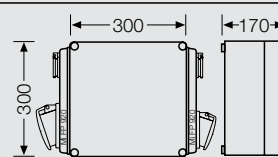

### Mi-zásuvkové rozvodnice, IP 44, □

Mi-75... s pětipólovými zásuvkami chráněnými pojistkami

- pojistky E27, E33
- materiál z vysoce odolného polykarbonátu
- pro přívodní vodiče Cu nebo Al
- barva šedá, RAL 7032
- krytí IP 44 (ESM)



#### Mi-75245 zásuvková rozvodnice

zásuvky:  
 1 x 32 A / 400 V CEE-zásuvka, 5-pólová  
 (max. proud 25 A)  
 2 x 16 A / 230 V CEE-zásuvka, 3-pólová průmyslová  
 jmenovité napětí AC 400 V  
 jmenovitý proud 40 A  
 připojení do svorek max. 16 mm<sup>2</sup>, 3 NPE, smyčkování

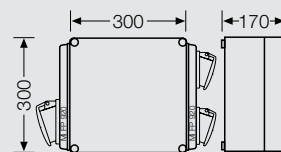

#### Mi-75247 zásuvková rozvodnice

zásuvky:  
 1 x 16 A / 400 V CEE-zásuvka, 5-pólová  
 2 x 16 A / 230 V CEE-zásuvka, 3-pólová průmyslová  
 2 x 16 A / 230 V  
 jmenovité napětí AC 400 V  
 jmenovitý proud 40 A  
 připojení do svorek max. 16 mm<sup>2</sup>, 3 NPE, smyčkování

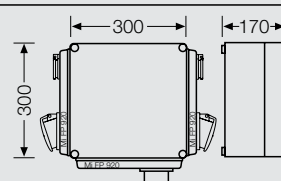

#### Mi-75248 zásuvková rozvodnice

zásuvky:  
 1 x 32 A / 400 V CEE-zásuvka, 5-pólová  
 (max. proud 25 A)  
 2 x 16 A / 230 V CEE-zásuvka, 3-pólová průmyslová  
 2 x 16 A / 230 V  
 jmenovité napětí AC 400 V  
 jmenovitý proud 50 A  
 připojení do svorek max. 16 mm<sup>2</sup>, 3 NPE, smyčkování

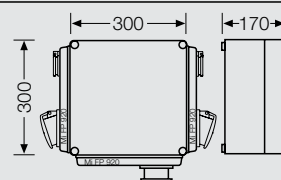

#### Mi-75304 zásuvková rozvodnice

zásuvky:  
 1 x 32 A / 400 V CEE-zásuvka, 5-pólová  
 (max. proud 25 A)  
 2 x 16 A / 400 V CEE-zásuvka, 5-pólová  
 2 x 16 A / 230 V CEE-zásuvka, 3-pólová průmyslová  
 jmenovité napětí AC 400 V  
 jmenovitý proud 63 A  
 připojení do svorek max. 16 mm<sup>2</sup>, 3 NPE, smyčkování

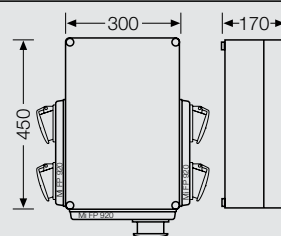

#### Mi-75313 zásuvková rozvodnice

zásuvky:  
 1 x 63 A / 400 V CEE-zásuvka, 5-pólová  
 1 x 16 A / 230 V  
 1 x 10 A / 24 V (max. proud 4 A)  
 bezpečnostní ochranný transformátor 230 V/24 V, 100 VA  
 jmenovité napětí AC 400 V  
 jmenovitý proud 63 A  
 připojení do svorek max. 16 mm<sup>2</sup>, 3 NPE, smyčkování

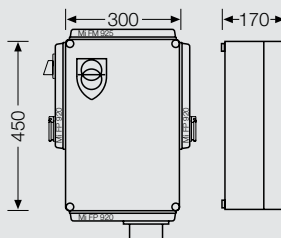



### Mi-zásuvkové rozvodnice, IP 44, □

Mi-75... s pětipólovými zásuvkami chráněnými pojistkami

- pojistky E27, E33
- materiál z vysoce odolného polykarbonátu
- pro přívodní vodiče Cu nebo Al
- barva šedá, RAL 7032
- krytí IP 44 (ESM)

#### Mi-75324 zásuvková rozvodnice

zásuvky:  
 1 x 63 A / 400 V CEE-zásuvka, 5-pólová  
 2 x 16 A / 230 V  
 jmenovité napětí AC 400 V  
 jmenovitý proud 63 A  
 připojení do svorek max. 16 mm<sup>2</sup>, 3 NPE, smyčkování

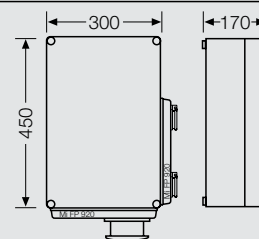

#### Mi-75326 zásuvková rozvodnice

zásuvky:  
 1 x 63 A / 400 V CEE-zásuvka, 5-pólová  
 1 x 32 A / 400 V CEE-zásuvka, 5-pólová (max. proud 25 A)  
 1x 16A/230V  
 jmenovité napětí AC 400 V  
 jmenovitý proud 80 A  
 připojení do svorek max. 16 mm<sup>2</sup>, 3 NPE, smyčkování

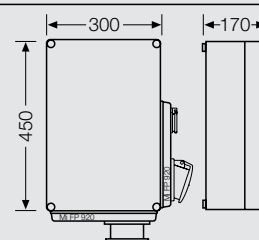

#### Mi-75331 zásuvková rozvodnice

zásuvky:  
 1 x 32 A / 400 V CEE-zásuvka, 5-pólová (max. proud 25 A)  
 2 x 16 A / 400 V CEE-zásuvka, 5-pólová  
 2 x 16 A / 230 V  
 jmenovité napětí AC 400 V  
 jmenovitý proud 63 A  
 připojení do svorek max. 16 mm<sup>2</sup>, 3 NPE, smyčkování

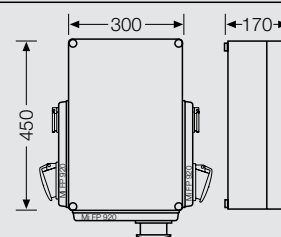

#### Mi-75332 zásuvková rozvodnice

s hlavním vypínačem  
 zásuvky:  
 1 x 32 A / 400 V CEE-zásuvka, 5-pólová (max. proud 25 A)  
 1 x 16 A / 230 V  
 1 x 10 A / 24 V (max. proud 4 A)  
 bezpečnostní ochranný transformátor 230 V/24 V, 100 VA  
 jmenovité napětí AC 400 V  
 jmenovitý proud 40 A  
 připojení do svorek max. 16 mm<sup>2</sup>, 3 NPE, smyčkování

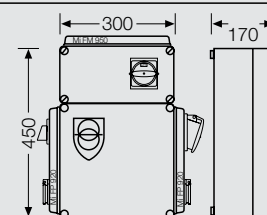

#### Mi-75333 zásuvková rozvodnice

zásuvky:  
 3 x 32 A / 400 V CEE-zásuvka, 5-pólová (max. proud 25 A)  
 2 x 16 A / 230 V  
 jmenovité napětí AC 400 V  
 jmenovitý proud 80 A  
 připojení do svorek max. 16 mm<sup>2</sup>, 3 NPE, smyčkování

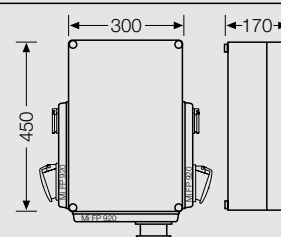



### Mi-zásuvkové rozvodnice, IP 44, □

Mi-75... s pětipólovými zásuvkami chráněnými pojistkami

- pojistky E27, E33
- materiál z vysoce odolného polykarbonátu
- pro přívodní vodiče Cu nebo Al
- barva šedá, RAL 7032
- krytí IP 44 (ESM)



#### Mi-75336 zásuvková rozvodnice

zásuvky:  
 1 x 32 A / 400 V CEE-zásuvka, 5-pólová (max. proud 25 A)  
 1 x 16 A / 400 V CEE-zásuvka, 5-pólová  
 1 x 16 A / 230 V  
 1 x 10 A / 24 V (max. proud 4 A)  
 bezpečnostní ochranný transformátor 230 V/24 V, 100 VA  
 jmenovité napětí AC 400 V  
 jmenovitý proud 50 A  
 připojení do svorek max. 16 mm<sup>2</sup>, 3 NPE, smyčkování

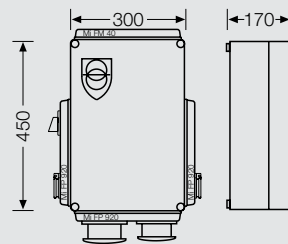

#### Mi-75430 zásuvková rozvodnice

zásuvky:  
 1 x 63 A / 400 V CEE-zásuvka, 5-pólová  
 1 x 32 A / 400 V CEE-zásuvka, 5-pólová (max. proud 25 A)  
 1 x 16 A / 400 V CEE-zásuvka, 5-pólová  
 1 x 16 A / 230 V  
 1 x 10 A / 24 V (max. proud 4 A)  
 bezpečnostní ochranný transformátor 230 V/24 V, 100 VA  
 jmenovité napětí AC 400 V  
 jmenovitý proud 80 A  
 připojení do svorek max. 16 mm<sup>2</sup>, 3 NPE, smyčkování

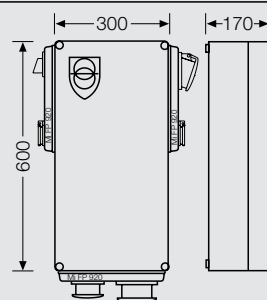

#### Mi-75456 zásuvková rozvodnice

s hlavním vypínačem  
 zásuvky:  
 1 x 32 A / 400 V CEE-zásuvka, 5-pólová (max. proud 25 A)  
 2 x 16 A / 400 V CEE-zásuvka, 5-pólová  
 2 x 16 A / 230 V  
 jmenovité napětí AC 400 V  
 jmenovitý proud 63 A  
 připojení do svorek max. 16 mm<sup>2</sup>, 3 NPE, smyčkování

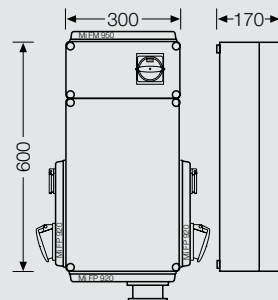

#### Mi-75459 zásuvková rozvodnice

zásuvky:  
 1 x 63 A / 400 V CEE-zásuvka, 5-pólová  
 1 x 32 A / 400 V CEE-zásuvka, 5-pólová (max. proud 25 A)  
 4 x 16 A / 230 V  
 jmenovité napětí AC 400 V  
 jmenovitý proud 80 A  
 připojení do svorek max. 16 mm<sup>2</sup>, 3 NPE, smyčkování

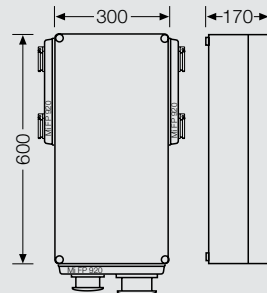

### Mi-zásuvkové rozvodnice, IP 44, □

Mi-76... s pětipólovými zásuvkami chráněnými jističi

- jističe charakteristiky B (C- u zásuvky 24V)
- zkratová vypínací schopnost jističů 6kA
- pro přívodní vodiče Cu nebo Al
- krytí IP 44 (ESM)
- materiál z vysoce odolného polykarbonátu
- barva šedá, RAL 7032

#### Mi-76127 zásuvková rozvodnice

zásuvky:  
1 x 16 A / 400 V CEE-zásuvka, 5-pólová  
jmenovité napětí AC 400 V  
jmenovitý proud 16 A  
připojení do svorek max. 16 mm<sup>2</sup>, 3 NPE

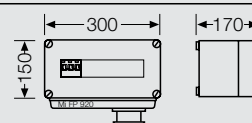

#### Mi-76128 zásuvková rozvodnice

zásuvky:  
1 x 32 A / 400 V CEE-zásuvka, 5-pólová  
jmenovité napětí AC 400 V  
jmenovitý proud 32 A  
připojení do svorek max. 16 mm<sup>2</sup>, 3 NPE

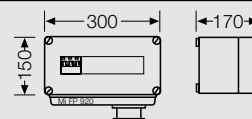

#### Mi-76204 zásuvková rozvodnice

zásuvky:  
1 x 32 A / 400 V CEE-zásuvka, 5-pólová  
2 x 16 A / 400 V CEE-zásuvka, 5-pólová  
2 x 16 A / 230 V CEE-zásuvka, 3-pólová průmyslová  
jmenovité napětí AC 400 V  
jmenovitý proud 80 A  
připojení do svorek max. 16 mm<sup>2</sup>, 3 NPE, smyčkování

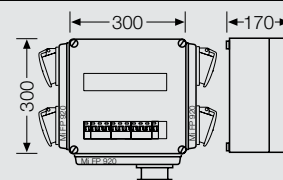

#### Mi-76214 zásuvková rozvodnice

s hlavním vypínačem  
zásuvky:  
1 x 16 A / 400 V CEE-zásuvka, 5-pólová  
jmenovité napětí AC 400 V  
jmenovitý proud 16 A  
připojení do svorek max. 16 mm<sup>2</sup>, 3 NPE, smyčkování

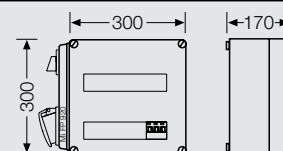

#### Mi-76215 zásuvková rozvodnice

s hlavním vypínačem  
zásuvky:  
1 x 32 A / 400 V CEE-zásuvka, 5-pólová  
jmenovité napětí AC 400 V  
jmenovitý proud 32 A  
připojení do svorek max. 16 mm<sup>2</sup>, 3 NPE, smyčkování

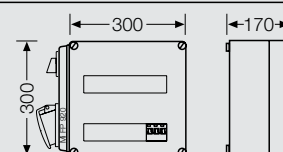

#### Mi-76218 zásuvková rozvodnice

s hlavním vypínačem  
zásuvky:  
1 x 63 A / 400 V CEE-zásuvka, 5-pólová  
jmenovité napětí AC 400 V  
jmenovitý proud 63 A  
připojení do svorek max. 16 mm<sup>2</sup>, 3 NPE, smyčkování

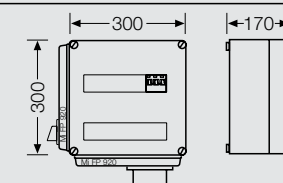

### Mi-zásuvkové rozvodnice, IP 44, □

Mi-76... s pětipólovými zásuvkami chráněnými jističi

- jističe charakteristiky B (C- u zásuvky 24V)
- zkratová vypínací schopnost jističů 6kA
- pro přívodní vodiče Cu nebo Al
- krytí IP 44 (ESM)
- materiál z vysoce odolného polykarbonátu
- barva šedá, RAL 7032



#### Mi-76219 zásuvková rozvodnice

zásuvky:  
 1 x 32 A / 400 V CEE-zásuvka, 5-pólová  
 4 x 16 A / 230 V  
 jmenovité napětí AC 400 V  
 jmenovitý proud 63 A  
 připojení do svorek max. 16 mm<sup>2</sup>, 3 NPE, smyčkování

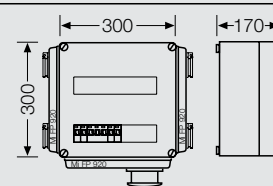

#### Mi-76220 zásuvková rozvodnice

zásuvky:  
 1 x 16 A / 400 V CEE-zásuvka, 5-pólová  
 4 x 16 A / 230 V  
 jmenovité napětí AC 400 V  
 jmenovitý proud 40 A  
 připojení do svorek max. 16 mm<sup>2</sup>, 3 NPE, smyčkování

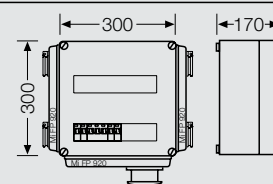

#### Mi-76222 zásuvková rozvodnice

zásuvky:  
 1 x 16 A / 400 V CEE-zásuvka, 5-pólová  
 2 x 16 A / 230 V  
 jmenovité napětí AC 400 V  
 jmenovitý proud 32 A  
 připojení do svorek max. 16 mm<sup>2</sup>, 3 NPE, smyčkování

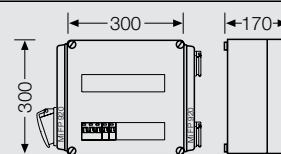

#### Mi-76223 zásuvková rozvodnice

zásuvky:  
 1 x 32 A / 400 V CEE-zásuvka, 5-pólová  
 2 x 16 A / 230 V  
 jmenovité napětí AC 400 V  
 jmenovitý proud 40 A  
 připojení do svorek max. 16 mm<sup>2</sup>, 3 NPE, smyčkování

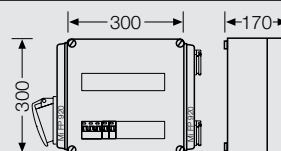

#### Mi-76224 zásuvková rozvodnice

zásuvky:  
 1 x 63 A / 400 V CEE-zásuvka, 5-pólová  
 2 x 16 A / 230 V  
 jmenovité napětí AC 400 V  
 jmenovitý proud 63 A  
 připojení do svorek max. 16 mm<sup>2</sup>, 3 NPE, smyčkování

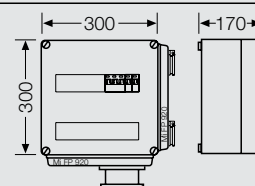

#### Mi-76225 zásuvková rozvodnice

zásuvky:  
 1 x 32 A / 400 V CEE-zásuvka, 5-pólová  
 1 x 16 A / 400 V CEE-zásuvka, 5-pólová  
 1 x 16 A / 230 V  
 jmenovité napětí AC 400 V  
 jmenovitý proud 63 A  
 připojení do svorek max. 16 mm<sup>2</sup>, 3 NPE, smyčkování

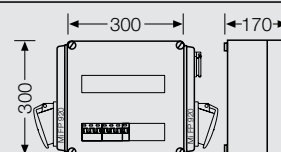

### Mi-zásuvkové rozvodnice, IP 44, □

Mi-76... s pětipólovými zásuvkami chráněnými jističi

- jističe charakteristiky B (C- u zásuvky 24V)
- zkratová vypínací schopnost jističů 6kA
- pro přívodní vodiče Cu nebo Al
- krytí IP 44 (ESM)
- materiál z vysoce odolného polykarbonátu
- barva šedá, RAL 7032

#### Mi-76226 zásuvková rozvodnice

zásuvky:

1 x 63 A / 400 V CEE-zásuvka, 5-pólová

1 x 32 A / 400 V CEE-zásuvka, 5-pólová

1 x 16 A / 230 V

jmenovité napětí AC 400 V

jmenovitý proud 80 A

připojení do svorek max. 16 mm<sup>2</sup>, 3 NPE, smyčkování

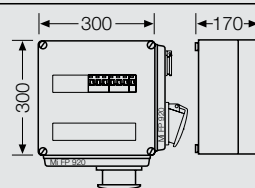

#### Mi-76229 zásuvková rozvodnice

zásuvky:

1 x 63 A / 400 V AC

jmenovité napětí AC 400 V

jmenovitý proud 63 A

připojení do svorek max. 16 mm<sup>2</sup>, 3 NPE

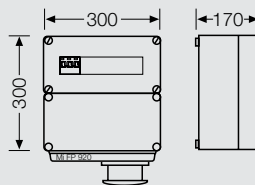

#### Mi-76231 zásuvková rozvodnice

zásuvky:

1 x 32 A / 400 V CEE-zásuvka, 5-pólová

2 x 16 A / 400 V CEE-zásuvka, 5-pólová

2 x 16 A / 230 V

jmenovité napětí AC 400 V

jmenovitý proud 80 A

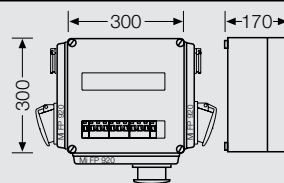

#### Mi-76233 zásuvková rozvodnice

zásuvky:

3 x 32 A / 400 V CEE-zásuvka, 5-pólová

2 x 16 A / 230 V

jmenovité napětí AC 400 V

jmenovitý proud 80 A

připojení do svorek max. 16 mm<sup>2</sup>, 3 NPE, smyčkování

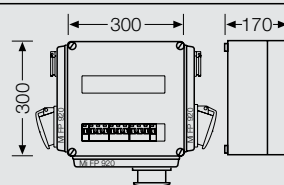

#### Mi-76234 zásuvková rozvodnice

zásuvky:

2 x 16 A / 400 V CEE-zásuvka, 5-pólová

jmenovité napětí AC 400 V

jmenovitý proud 32 A

připojení do svorek max. 16 mm<sup>2</sup>, 3 NPE, smyčkování

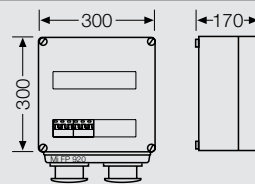

#### Mi-76235 zásuvková rozvodnice

zásuvky:

2 x 32 A / 400 V CEE-zásuvka, 5-pólová

jmenovité napětí AC 400 V

jmenovitý proud 63 A

připojení do svorek max. 16 mm<sup>2</sup>, 3 NPE, smyčkování

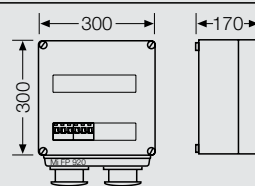



### Mi-zásuvkové rozvodnice, IP 44, □

Mi-76... s pětipólovými zásuvkami chráněnými jističi

- jističe charakteristiky B (C- u zásuvky 24V)
- zkratová vypínací schopnost jističů 6kA
- pro přívodní vodiče Cu nebo Al
- krytí IP 44 (ESM)
- materiál z vysoce odolného polykarbonátu
- barva šedá, RAL 7032



#### Mi-76237 zásuvková rozvodnice

zásuvky:  
 2 x 16 A / 400 V CEE-zásuvka, 5-pólová  
 2 x 16 A / 230 V  
 jmenovité napětí AC 400 V  
 jmenovitý proud 40 A  
 připojení do svorek max. 16 mm<sup>2</sup>, 3 NPE, smyčkování

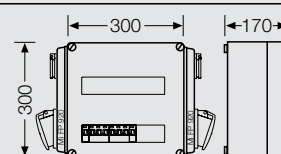

#### Mi-76238 zásuvková rozvodnice

zásuvky:  
 2 x 32 A / 400 V CEE-zásuvka, 5-pólová  
 2 x 16 A / 230 V  
 jmenovité napětí AC 400 V  
 jmenovitý proud 80 A  
 připojení do svorek max. 16 mm<sup>2</sup>, 3 NPE, smyčkování

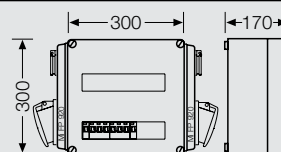

#### Mi-76239 zásuvková rozvodnice

zásuvky:  
 1 x 32 A / 400 V CEE-zásuvka, 5-pólová  
 1 x 16 A / 400 V CEE-zásuvka, 5-pólová  
 2 x 16 A / 230 V  
 jmenovité napětí AC 400 V  
 jmenovitý proud 63 A  
 připojení do svorek max. 16 mm<sup>2</sup>, 3 NPE, smyčkování

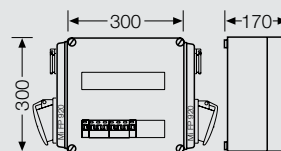

#### Mi-76245 zásuvková rozvodnice

zásuvky:  
 1 x 32 A / 400 V CEE-zásuvka, 5-pólová  
 2 x 16 A / 230 V CEE-zásuvka, 3-pólová průmyslová  
 jmenovité napětí AC 400 V  
 jmenovitý proud 40 A  
 připojení do svorek max. 16 mm<sup>2</sup>, 3 NPE, smyčkování

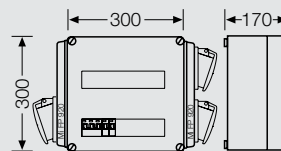

#### Mi-76247 zásuvková rozvodnice

zásuvky:  
 1 x 16 A / 400 V CEE-zásuvka, 5-pólová  
 2 x 16 A / 230 V CEE-zásuvka, 3-pólová průmyslová  
 2 x 16 A / 230 V  
 jmenovité napětí AC 400 V  
 jmenovitý proud 40 A  
 připojení do svorek max. 16 mm<sup>2</sup>, 3 NPE, smyčkování

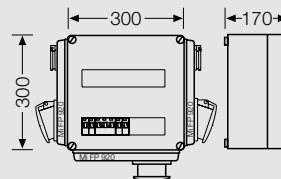

#### Mi-76248 zásuvková rozvodnice

zásuvky:  
 1 x 32 A / 400 V CEE-zásuvka, 5-pólová  
 2 x 16 A / 230 V CEE-zásuvka, 3-pólová průmyslová  
 2 x 16 A / 230 V  
 jmenovité napětí AC 400 V  
 jmenovitý proud 63 A  
 připojení do svorek max. 16 mm<sup>2</sup>, 3 NPE, smyčkování

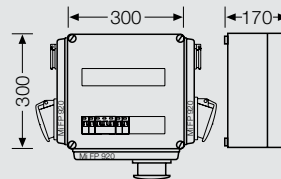



### Mi-zásuvkové rozvodnice, IP 44, □

Mi-76... s pětipólovými zásuvkami chráněnými jističi

- jističe charakteristiky B (C- u zásuvky 24V)
- zkratová vypínací schopnost jističů 6kA
- pro přívodní vodiče Cu nebo Al
- krytí IP 44 (ESM)
- materiál z vysoce odolného polykarbonátu
- barva šedá, RAL 7032

#### Mi-76259 zásuvková rozvodnice

zásuvky:

1 x 63 A / 400 V CEE-zásuvka, 5-pólová

1 x 32 A / 400 V CEE-zásuvka, 5-pólová

4 x 16 A / 230 V

jmenovité napětí AC 400 V

jmenovitý proud 80 A

připojení do svorek max. 16 mm<sup>2</sup>, 3 NPE, smyčkování

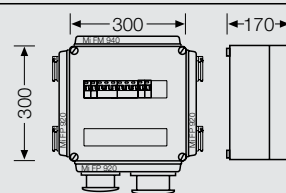

#### Mi-76311 zásuvková rozvodnice

zásuvky:

1 x 16 A / 400 V CEE-zásuvka, 5-pólová

1 x 16 A / 230 V

1 x 10 A / 24 V (max. proud 4 A)

bezpečnostní ochranný transformátor 230 V/24 V, 100 VA

jmenovité napětí AC 400 V

jmenovitý proud 32 A

připojení do svorek max. 16 mm<sup>2</sup>, 3 NPE, smyčkování

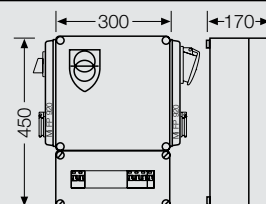

#### Mi-76312 zásuvková rozvodnice

zásuvky:

1 x 32 A / 400 V CEE-zásuvka, 5-pólová

1 x 16 A / 230 V

1 x 10 A / 24 V (max. proud 4 A)

bezpečnostní ochranný transformátor 230 V/24 V, 100 VA

jmenovité napětí AC 400 V

jmenovitý proud 40 A

připojení do svorek max. 16 mm<sup>2</sup>, 3 NPE, smyčkování

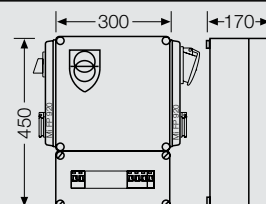

#### Mi-76313 zásuvková rozvodnice

zásuvky:

1 x 63 A / 400 V CEE-zásuvka, 5-pólová

1 x 16 A / 230 V

1 x 10 A / 24 V (max. proud 4 A)

bezpečnostní ochranný transformátor 230 V/24 V, 100 VA

jmenovité napětí AC 400 V

jmenovitý proud 63 A

připojení do svorek max. 16 mm<sup>2</sup>, 3 NPE, smyčkování

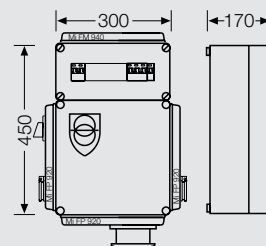

#### Mi-76330 zásuvková rozvodnice

zásuvky:

1 x 63 A / 400 V CEE-zásuvka, 5-pólová

1 x 32 A / 400 V CEE-zásuvka, 5-pólová

1 x 16 A / 400 V CEE-zásuvka, 5-pólová

1 x 16 A / 230 V

1 x 10 A / 24 V (max. proud 4 A)

bezpečnostní ochranný transformátor 230 V/24 V, 100 VA

jmenovité napětí AC 400 V

jmenovitý proud 80 A

připojení do svorek max. 16 mm<sup>2</sup>, 3 NPE, smyčkování

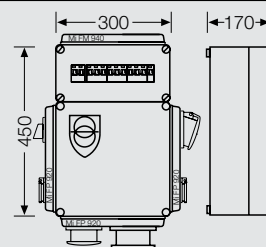

### Mi-zásuvkové rozvodnice, IP 44, □

Mi-76... s pětipólovými zásuvkami chráněnými jističi

- jističe charakteristiky B (C- u zásuvky 24V)
- zkratová vypínací schopnost jističů 6kA
- pro přívodní vodiče Cu nebo Al
- krytí IP 44 (ESM)
- materiál z vysoce odolného polykarbonátu
- barva šedá, RAL 7032



#### Mi-76332 zásuvková rozvodnice

s hlavním vypínačem  
zásuvky:  
1 x 32 A / 400 V CEE-zásuvka, 5-pólová  
1 x 16 A / 230 V  
1 x 10 A / 24 V (max. proud 4 A)  
bezpečnostní ochranný transformátor 230 V/24 V 100 VA  
jmenovité napětí AC 400 V  
jmenovitý proud 40 A  
připojení do svorek max. 16 mm<sup>2</sup>, 3 NPE, smyčkování

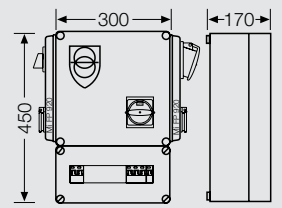

#### Mi-76336 zásuvková rozvodnice

zásuvky:  
1 x 32 A / 400 V CEE-zásuvka, 5-pólová  
1 x 16 A / 400 V CEE-zásuvka, 5-pólová  
1 x 16 A / 230 V  
1 x 10 A / 24 V (max. proud 4 A)  
bezpečnostní ochranný transformátor 230 V/24 V 100 VA  
jmenovité napětí AC 400 V  
jmenovitý proud 63 A  
připojení do svorek max. 16 mm<sup>2</sup>, 3 NPE, smyčkování

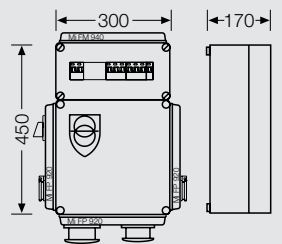

#### Mi-76356 zásuvková rozvodnice

s hlavním vypínačem  
zásuvky:  
1 x 32 A / 400 V CEE-zásuvka, 5-pólová  
2 x 16 A / 400 V CEE-zásuvka, 5-pólová  
2x 16A/230V  
jmenovité napětí AC 400 V  
jmenovitý proud 63 A  
připojení do svorek max. 16 mm<sup>2</sup>, 3 NPE, smyčkování

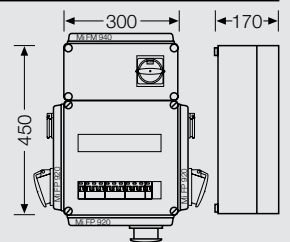

## Mi-typové výrobky

### Mi-zásuvkové rozvodnice, IP 44, □

Mi-77... s pětipólovými zásuvkami chráněnými pojistkami a proudovým chráničem zásuvek do 20 A

- pojistky E14, E18
- jmenovitý reziduální proud chráničů 30 mA
- pro přívodní vodiče Cu nebo Al
- krytí IP 44 (ESM)
- materiál z vysoce odolného polykarbonátu
- barva šedá, RAL 7032

#### Mi-77127 zásuvková rozvodnice

zásuvky:  
1 x 16 A / 400 V CEE-zásuvka, 5-pólová  
jmenovité napětí AC 400 V  
jmenovitý proud 16 A  
připojení do svorek max.. 6 mm<sup>2</sup>, 3 NPE

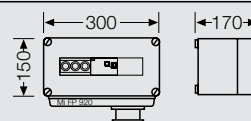

#### Mi-77214 zásuvková rozvodnice

s hlavním vypínačem  
zásuvky:  
1 x 16 A / 400 V CEE-zásuvka, 5-pólová  
jmenovité napětí AC 400 V  
jmenovitý proud 16 A  
připojení do svorek max. 16 mm<sup>2</sup>, 3 NPE, smyčkování

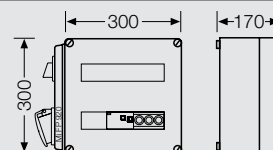

#### Mi-77219 zásuvková rozvodnice

zásuvky:  
1 x 32 A / 400 V CEE-zásuvka, 5-pólová  
(max. proud 25 A)  
4 x 16 A / 230 V  
jmenovité napětí AC 400 V  
jmenovitý proud 50 A  
připojení do svorek max. 16 mm<sup>2</sup>, 3 NPE, smyčkování

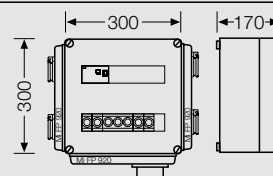

#### Mi-77220 zásuvková rozvodnice

zásuvky:  
1 x 16 A / 400 V CEE-zásuvka, 5-pólová  
4 x 16 A / 230 V  
jmenovité napětí AC 400 V  
jmenovitý proud 40 A  
připojení do svorek max. 16 mm<sup>2</sup>, 3 NPE, smyčkování

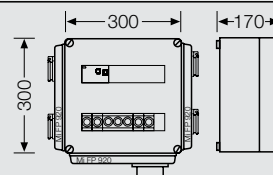

#### Mi-77222 zásuvková rozvodnice

zásuvky:  
1 x 16 A / 400 V CEE-zásuvka, 5-pólová  
2 x 16 A / 230 V  
jmenovité napětí AC 400 V  
jmenovitý proud 32 A  
připojení do svorek max. 16 mm<sup>2</sup>, 3 NPE, smyčkování

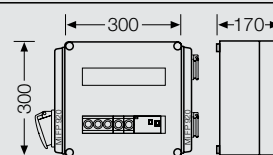

#### Mi-77223 zásuvková rozvodnice

zásuvky:  
1 x 32 A / 400 V CEE-zásuvka, 5-pólová  
(max. proud 25 A)  
2 x 16 A / 230 V  
jmenovité napětí AC 400 V  
jmenovitý proud 40 A  
připojení do svorek max. 16 mm<sup>2</sup>, 3 NPE, smyčkování

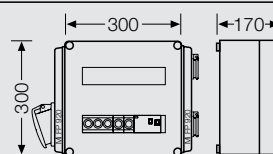

## Mi-typové výrobky

### Mi-zásuvkové rozvodnice, IP 44, □

Mi-77... s pětipólovými zásuvkami chráněnými pojistkami a proudovým chráničem zásuvek do 20 A

- pojistky E14, E18
- jmenovitý reziduální proud chráničů 30 mA
- pro přívodní vodiče Cu nebo Al
- krytí IP 44 (ESM)
- materiál z vysoce odolného polykarbonátu
- barva šedá, RAL 7032



#### Mi-77224 zásuvková rozvodnice

zásuvky:  
 1 x 63 A / 400 V CEE-zásuvka, 5-pólová  
 2 x 16 A / 230 V  
 jmenovité napětí AC 400 V  
 jmenovitý proud 63 A  
 připojení do svorek max. 16 mm<sup>2</sup>, 3 NPE, smyčkování

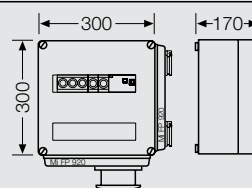

#### Mi-77225 zásuvková rozvodnice

zásuvky:  
 1 x 32 A / 400 V CEE-zásuvka, 5-pólová (max. proud 25 A)  
 1 x 16 A / 400 V CEE-zásuvka, 5-pólová  
 1 x 16 A / 230 V  
 jmenovité napětí AC 400 V  
 jmenovitý proud 50 A  
 připojení do svorek max. 16 mm<sup>2</sup>, 3 NPE, smyčkování

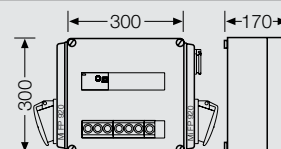

#### Mi-77234 zásuvková rozvodnice

zásuvky:  
 2 x 16 A / 400 V CEE-zásuvka, 5-pólová  
 jmenovité napětí AC 400 V  
 jmenovitý proud 32 A  
 připojení do svorek max. 16 mm<sup>2</sup>, 3 NPE, smyčkování

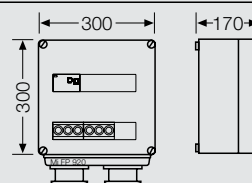

#### Mi-77237 zásuvková rozvodnice

zásuvky:  
 2 x 16 A / 400 V CEE-zásuvka, 5-pólová  
 2 x 16 A / 230 V  
 jmenovité napětí AC 400 V  
 jmenovitý proud 40 A  
 připojení do svorek max. 16 mm<sup>2</sup>, 3 NPE, smyčkování

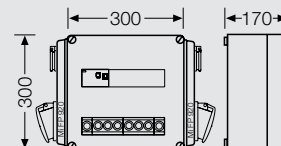

#### Mi-77238 zásuvková rozvodnice

zásuvky:  
 2 x 32 A / 400 V CEE-zásuvka, 5-pólová (max. proud 25 A)  
 2 x 16 A / 230 V  
 jmenovité napětí AC 400 V  
 jmenovitý proud 63 A  
 připojení do svorek max. 16 mm<sup>2</sup>, 3 NPE, smyčkování

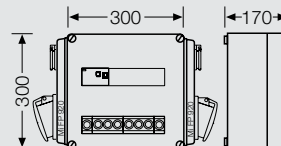

#### Mi-77239 zásuvková rozvodnice

zásuvky:  
 1 x 32 A / 400 V CEE-zásuvka, 5-pólová (max. proud 25 A)  
 1 x 16 A / 400 V CEE-zásuvka, 5-pólová  
 2 x 16 A / 230 V  
 jmenovité napětí AC 400 V  
 jmenovitý proud 50 A  
 připojení do svorek max. 16 mm<sup>2</sup>, 3 NPE, smyčkování

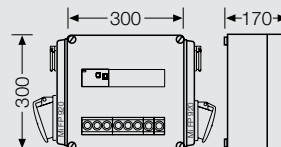



### Mi-zásuvkové rozvodnice, IP 44, □

Mi-77... s pětipólovými zásuvkami chráněnými pojistkami a proudovým chráničem zásuvek do 20 A

- pojistky E14, E18
- jmenovitý reziduální proud chráničů 30 mA
- pro přívodní vodiče Cu nebo Al
- krytí IP 44 (ESM)
- materiál z vysoce odolného polykarbonátu
- barva šedá, RAL 7032

#### Mi-77245 zásuvková rozvodnice

zásuvky:  
 1 x 32 A / 400 V CEE-zásuvka, 5-pólová (max. proud 25 A)  
 2 x 16 A / 230 V CEE-zásuvka, 3-pólová průmyslová  
 jmenovité napětí AC 400 V  
 jmenovitý proud 40 A  
 připojení do svorek max. 16 mm<sup>2</sup>, 3 NPE, smyčkování

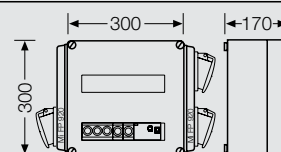

#### Mi-77247 zásuvková rozvodnice

zásuvky:  
 1 x 16 A / 400 V CEE-zásuvka, 5-pólová  
 2 x 16 A / 230 V CEE-zásuvka, 3-pólová průmyslová  
 2 x 16 A / 230 V  
 jmenovité napětí AC 400 V  
 jmenovitý proud 40 A  
 připojení do svorek max. 16 mm<sup>2</sup>, 3 NPE, smyčkování

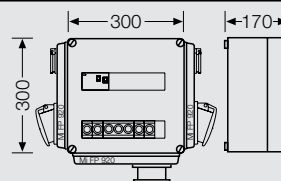

#### Mi-77248 zásuvková rozvodnice

zásuvky:  
 1 x 32 A / 400 V CEE-zásuvka, 5-pólová (max. proud 25 A)  
 2 x 16 A / 230 V CEE-zásuvka, 3-pólová průmyslová  
 2 x 16 A / 230 V  
 jmenovité napětí AC 400 V  
 jmenovitý proud 50 A  
 připojení do svorek max. 16 mm<sup>2</sup>, 3 NPE, smyčkování

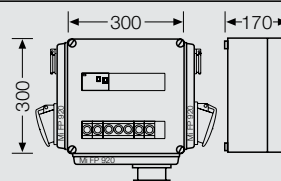

#### Mi-77304 zásuvková rozvodnice

zásuvky:  
 1 x 32 A / 400 V CEE-zásuvka, 5-pólová (max. proud 25 A)  
 2 x 16 A / 400 V CEE-zásuvka, 5-pólová  
 2 x 16 A / 230 V CEE-zásuvka, 3-pólová průmyslová  
 jmenovité napětí AC 400 V  
 jmenovitý proud 63 A  
 připojení do svorek max. 16 mm<sup>2</sup>, 3 NPE, smyčkování

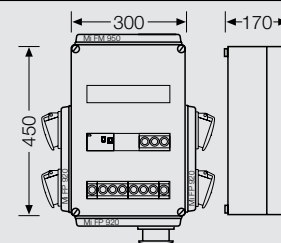

#### Mi-77311 zásuvková rozvodnice

zásuvky:  
 1 x 16 A / 400 V CEE-zásuvka, 5-pólová  
 1 x 16 A / 230 V  
 1 x 10 A / 24 V (max. proud 4 A)  
 bezpečnostní ochranný transformátor 230 V/24 V, 100 VA  
 jmenovité napětí AC 400 V  
 jmenovitý proud 32 A  
 připojení do svorek max. 16 mm<sup>2</sup>, 3 NPE, smyčkování

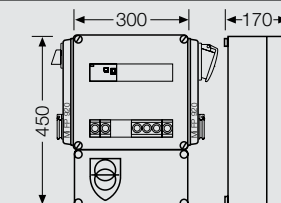

#### Mi-77312 zásuvková rozvodnice

zásuvky:  
 1 x 32 A / 400 V CEE-zásuvka, 5-pólová (max. proud 25 A)  
 1 x 16 A / 230 V  
 1 x 10 A / 24 V (max. proud 4 A)  
 bezpečnostní ochranný transformátor 230 V/24 V, 100 VA  
 jmenovité napětí AC 400 V  
 jmenovitý proud 40 A  
 připojení do svorek max. 16 mm<sup>2</sup>, 3 NPE, smyčkování

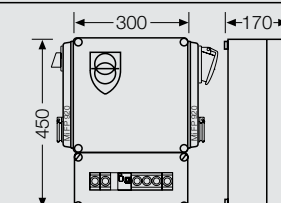



### Mi-zásuvkové rozvodnice, IP 44, □

Mi-77... s pětipólovými zásuvkami chráněnými pojistkami a proudovým chráničem zásuvek do 20 A

- pojistky E14, E18
- jmenovitý reziduální proud chráničů 30 mA
- pro přívodní vodiče Cu nebo Al
- krytí IP 44 (ESM)
- materiál z vysoce odolného polykarbonátu
- barva šedá, RAL 7032



#### Mi-77313 zásuvková rozvodnice

zásuvky:

1 x 63 A / 400 V CEE-zásuvka, 5-pólová

1 x 16 A / 230 V

1 x 10 A / 24 V (max. proud 4 A)

bezpečnostní ochranný transformátor 230 V/24 V, 100 VA

jmenovité napětí AC 400 V

jmenovitý proud 63 A

připojení do svorek max. 16 mm<sup>2</sup>, 3 NPE, smyčkování

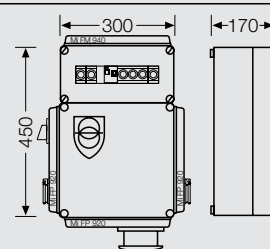

#### Mi-77326 zásuvková rozvodnice

zásuvky:

1 x 63 A / 400 V CEE-zásuvka, 5-pólová

1 x 32 A / 400 V CEE-zásuvka, 5-pólová

(max. proud 25 A)

1 x 16 A / 230 V

jmenovité napětí AC 400 V

jmenovitý proud 80 A

připojení do svorek max. 16 mm<sup>2</sup>, 3 NPE, smyčkování

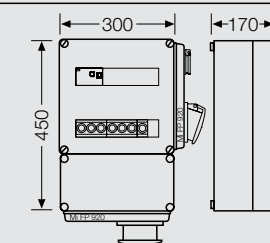

#### Mi-77331 zásuvková rozvodnice

zásuvky:

1 x 32 A / 400 V CEE-zásuvka, 5-pólová

(max. proud 25 A)

2 x 16 A / 400 V CEE-zásuvka, 5-pólová

2 x 16 A / 230 V

jmenovité napětí AC 400 V

jmenovitý proud 63 A

připojení do svorek max. 16 mm<sup>2</sup>, 3 NPE, smyčkování

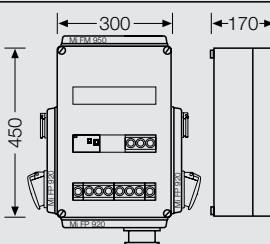

#### Mi-77332 zásuvková rozvodnice

s hlavním vypínačem

zásuvky:

1 x 32 A / 400 V CEE-zásuvka, 5-pólová

(max. proud 25 A)

1 x 16 A / 230 V

1 x 10 A / 24 V (max. proud 4 A)

bezpečnostní ochranný transformátor 230 V/24 V, 100 VA

jmenovité napětí AC 400 V

jmenovitý proud 40 A

připojení do svorek max. 16 mm<sup>2</sup>, 3 NPE, smyčkování

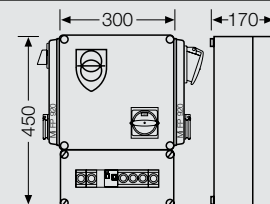

#### Mi-77333 zásuvková rozvodnice

zásuvky:

3 x 32 A / 400 V CEE-zásuvka, 5-pólová

(max. proud 25 A)

2 x 16 A / 230 V

jmenovité napětí AC 400 V

jmenovitý proud 80 A

připojení do svorek max. 16 mm<sup>2</sup>, 3 NPE, smyčkování

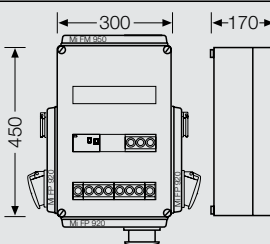

## Mi-typové výrobky

### Mi-zásuvkové rozvodnice, IP 44, □

Mi-77... s pětipólovými zásuvkami chráněnými pojistkami a proudovým chráničem zásuvek do 20 A

- pojistky E14, E18
- jmenovitý reziduální proud chráničů 30 mA
- pro přívodní vodiče Cu nebo Al
- krytí IP 44 (ESM)
- materiál z vysoce odolného polykarbonátu
- barva šedá, RAL 7032

#### Mi-77356 zásuvková rozvodnice

s hlavním vypínačem  
zásuvky:  
1 x 32 A / 400 V CEE-zásuvka, 5-pólová (max. proud 25 A)  
2 x 16 A / 400 V CEE-zásuvka, 5-pólová  
2 x 16 A / 230 V  
jmenovité napětí AC 400 V  
jmenovitý proud 63 A  
připojení do svorek max. 16 mm<sup>2</sup>, 3 NPE, smyčkování

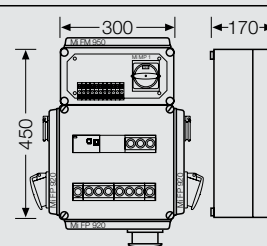

#### Mi-77430 zásuvková rozvodnice

zásuvky:  
1 x 63 A / 400 V CEE-zásuvka, 5-pólová  
1 x 32 A / 400 V CEE-zásuvka, 5-pólová (max. proud 25 A)  
1 x 16 A / 400 V CEE-zásuvka, 5-pólová  
1 x 16 A / 230 V  
1 x 10 A / 24 V (max. proud 4 A)  
bezpečnostní ochranný transformátor 230 V/24 V, 100 VA  
jmenovité napětí AC 400 V  
jmenovitý proud 80 A  
připojení do svorek max. 16 mm<sup>2</sup>, 3 NPE, smyčkování

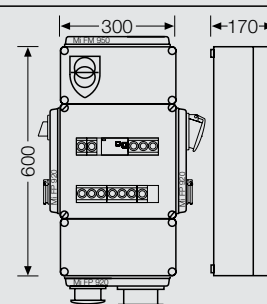

#### Mi-77436 zásuvková rozvodnice

zásuvky:  
1 x 32 A / 400 V CEE-zásuvka, 5-pólová (max. proud 25 A)  
1 x 16 A / 400 V CEE-zásuvka, 5-pólová  
1 x 16 A / 230 V  
1 x 10 A / 24 V (max. proud 4 A)  
bezpečnostní ochranný transformátor 230 V/24 V, 100 VA  
jmenovité napětí AC 400 V  
jmenovitý proud 50 A  
připojení do svorek max. 16 mm<sup>2</sup>, 3 NPE, smyčkování

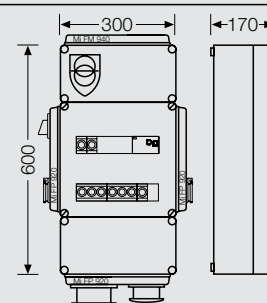

#### Mi-77459 zásuvková rozvodnice

zásuvky:  
1 x 63 A / 400 V CEE-zásuvka, 5-pólová  
1 x 32 A / 400 V CEE-zásuvka, 5-pólová (max. proud 25 A)  
4 x 16 A / 230 V  
jmenovité napětí AC 400 V  
jmenovitý proud 80 A  
připojení do svorek max. 16 mm<sup>2</sup>, 3 NPE, smyčkování

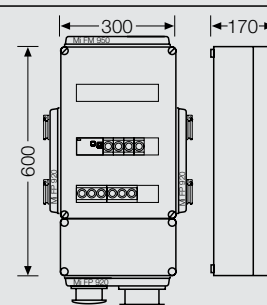

### Mi-zásuvkové rozvodnice, IP 44, □

Mi-78... s pětipólovými zásuvkami chráněnými jističi a proudovým chráničem zásuvek do 20 A

- jističe charakteristiky B (C- u zásuvky 24V)
- zkratová vypínací schopnost jističů 6 kA
- jmenovitý reziduální proud chráničů 30 mA
- pro přívodní vodiče Cu nebo Al
- krytí IP 44 (ESM)
- materiál z vysoce odolného polykarbonátu
- barva šedá, RAL 7032



#### Mi-78127 zásuvková rozvodnice

zásuvky:  
1 x 16 A / 400 V CEE-zásuvka, 5-pólová  
jmenovité napětí AC 400 V  
jmenovitý proud 16 A  
připojení do svorek max. 16 mm<sup>2</sup>, 3 NPE

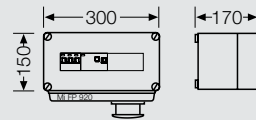

#### Mi-78204 zásuvková rozvodnice

zásuvky:  
1 x 32 A / 400 V CEE-zásuvka, 5-pólová  
2 x 16 A / 400 V CEE-zásuvka, 5-pólová  
2 x 16 A / 230 V CEE-zásuvka, 3-pólová průmyslová  
jmenovité napětí AC 400 V  
jmenovitý proud 80 A  
připojení do svorek max. 16 mm<sup>2</sup>, 3 NPE, smyčkování

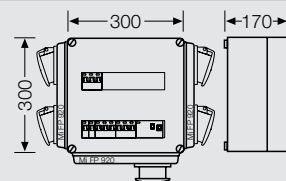

#### Mi-78214 zásuvková rozvodnice

s hlavním vypínačem  
zásuvky:  
1 x 16 A / 400 V CEE-zásuvka, 5-pólová  
jmenovité napětí AC 400 V  
jmenovitý proud 16 A  
připojení do svorek max. 16 mm<sup>2</sup>, 3 NPE, smyčkování

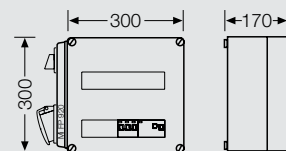

#### Mi-78219 zásuvková rozvodnice

zásuvky:  
1 x 32 A / 400 V CEE-zásuvka, 5-pólová  
4 x 16 A / 230 V  
jmenovité napětí AC 400 V  
jmenovitý proud 63 A  
připojení do svorek max. 16 mm<sup>2</sup>, 3 NPE, smyčkování

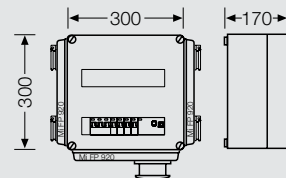

#### Mi-78220 zásuvková rozvodnice

zásuvky:  
1 x 16 A / 400 V CEE-zásuvka, 5-pólová  
4 x 16 A / 230 V  
jmenovité napětí AC 400 V  
jmenovitý proud 40 A  
připojení do svorek max. 16 mm<sup>2</sup>, 3 NPE, smyčkování

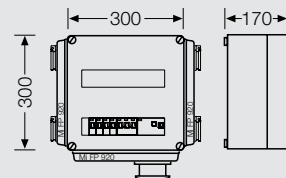

#### Mi-78222 zásuvková rozvodnice

zásuvky:  
1 x 16 A / 400 V CEE-zásuvka, 5-pólová  
2 x 16 A / 230 V  
jmenovité napětí AC 400 V  
jmenovitý proud 32 A  
připojení do svorek max. 16 mm<sup>2</sup>, 3 NPE, smyčkování

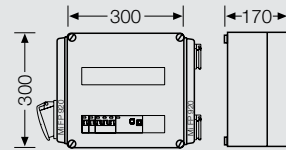

## Mi-typové výrobky

### Mi-zásuvkové rozvodnice, IP 44, □

Mi-78... s pětipólovými zásuvkami chráněnými jističi a proudovým chráničem zásuvek do 20 A

- jističe charakteristiky B (C- u zásuvky 24V)
- zkratová vypínací schopnost jističů 6 kA
- jmenovitý reziduální proud chráničů 30 mA
- pro přívodní vodiče Cu nebo Al
- krytí IP 44 (ESM)
- materiál z vysoce odolného polykarbonátu
- barva šedá, RAL 7032

#### Mi-78223 zásuvková rozvodnice

zásuvky:  
 1 x 32 A / 400 V CEE-zásuvka, 5-pólová  
 2 x 16 A / 230 V  
 jmenovité napětí AC 400 V  
 jmenovitý proud 40 A  
 připojení do svorek max. 16 mm<sup>2</sup>, 3 NPE, smyčkování

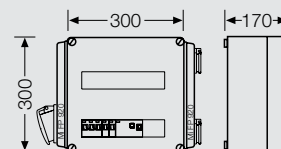

#### Mi-78224 zásuvková rozvodnice

zásuvky:  
 1 x 63 A / 400 V CEE-zásuvka, 5-pólová  
 2 x 16 A / 230 V  
 jmenovité napětí AC 400 V  
 jmenovitý proud 63 A  
 připojení do svorek max. 16 mm<sup>2</sup>, 3 NPE, smyčkování

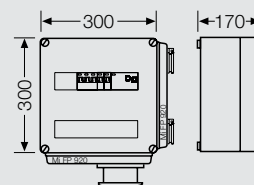

#### Mi-78225 zásuvková rozvodnice

zásuvky:  
 1 x 32 A / 400 V CEE-zásuvka, 5-pólová  
 1 x 16 A / 400 V CEE-zásuvka, 5-pólová  
 1 x 16 A / 230 V  
 jmenovité napětí AC 400 V  
 jmenovitý proud 63 A  
 připojení do svorek max. 16 mm<sup>2</sup>, 3 NPE, smyčkování

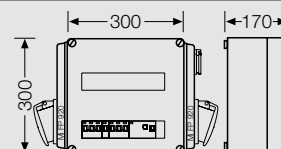

#### Mi-78226 zásuvková rozvodnice

zásuvky:  
 1 x 63 A / 400 V CEE-zásuvka, 5-pólová  
 1 x 32 A / 400 V CEE-zásuvka, 5-pólová  
 1 x 16 A / 230 V  
 jmenovité napětí AC 400 V  
 jmenovitý proud 80 A  
 připojení do svorek max. 16 mm<sup>2</sup>, 3 NPE, smyčkování

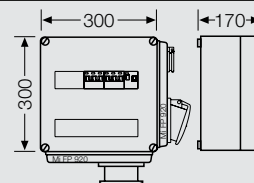

#### Mi-78231 zásuvková rozvodnice

zásuvky:  
 1 x 32 A / 400 V CEE-zásuvka, 5-pólová  
 2 x 16 A / 400 V CEE-zásuvka, 5-pólová  
 2 x 16 A / 230 V  
 jmenovité napětí AC 400 V  
 jmenovitý proud 80 A  
 připojení do svorek max. 16 mm<sup>2</sup>, 3 NPE, smyčkování

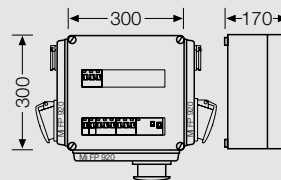

#### Mi-78233 zásuvková rozvodnice

zásuvky:  
 3 x 32 A / 400 V CEE-zásuvka, 5-pólová  
 2 x 16 A / 230 V  
 jmenovité napětí AC 400 V  
 jmenovitý proud 80 A  
 připojení do svorek max. 16 mm<sup>2</sup>, 3 NPE, smyčkování

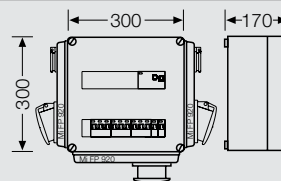



### Mi-zásuvkové rozvodnice, IP 44, □

Mi-78... s pětipólovými zásuvkami chráněnými jističi a proudovým chráničem zásuvek do 20 A

- jističe charakteristiky B (C- u zásuvky 24V)
- zkratová vypínací schopnost jističů 6 kA
- jmenovitý reziduální proud chráničů 30 mA
- pro přívodní vodiče Cu nebo Al
- krytí IP 44 (ESM)
- materiál z vysoce odolného polykarbonátu
- barva šedá, RAL 7032



#### Mi-78234 zásuvková rozvodnice

zásuvky:  
2 x 16 A / 400 V CEE-zásuvka, 5-pólová  
jmenovité napětí AC 400 V  
jmenovitý proud 32 A  
připojení do svorek max. 16 mm<sup>2</sup>, 3 NPE, smyčkování

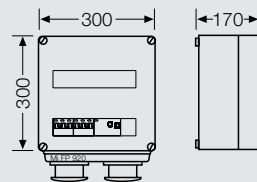

#### Mi-78237 zásuvková rozvodnice

zásuvky:  
2 x 16 A / 400 V CEE-zásuvka, 5-pólová  
2 x 16 A / 230 V  
jmenovité napětí AC 400 V  
jmenovitý proud 40 A  
připojení do svorek max. 16 mm<sup>2</sup>, 3 NPE, smyčkování

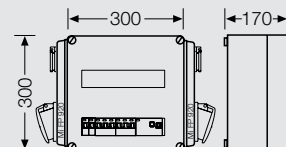

#### Mi-78238 zásuvková rozvodnice

zásuvky:  
2 x 32 A / 400 V CEE-zásuvka, 5-pólová  
2 x 16 A / 230 V  
jmenovité napětí AC 400 V  
jmenovitý proud 80 A  
připojení do svorek max. 16 mm<sup>2</sup>, 3 NPE, smyčkování

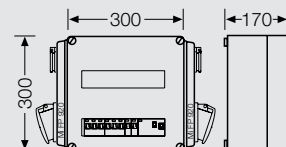

#### Mi-78239 zásuvková rozvodnice

zásuvky:  
1 x 32 A / 400 V CEE-zásuvka, 5-pólová  
1 x 16 A / 400 V CEE-zásuvka, 5-pólová  
2 x 16 A / 230 V  
jmenovité napětí AC 400 V  
jmenovitý proud 63 A  
připojení do svorek max. 16 mm<sup>2</sup>, 3 NPE, smyčkování

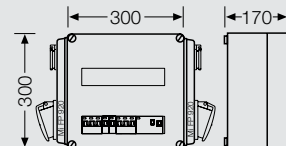

#### Mi-78245 zásuvková rozvodnice

zásuvky:  
1 x 32 A / 400 V CEE-zásuvka, 5-pólová  
2 x 16 A / 230 V CEE-zásuvka, 3-pólová průmyslová  
jmenovité napětí AC 400 V  
jmenovitý proud 40 A  
připojení do svorek max. 16 mm<sup>2</sup>, 3 NPE, smyčkování

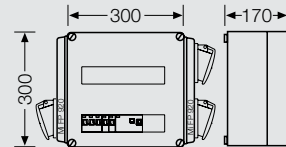

#### Mi-78247 zásuvková rozvodnice

zásuvky:  
1 x 16 A / 400 V CEE-zásuvka, 5-pólová  
2 x 16 A / 230 V CEE-zásuvka, 3-pólová průmyslová  
2 x 16 A / 230 V  
jmenovité napětí AC 400 V  
jmenovitý proud 40 A  
připojení do svorek max. 16 mm<sup>2</sup>, 3 NPE, smyčkování

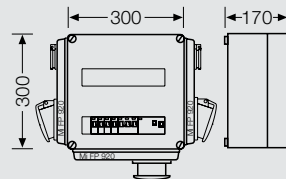



## Mi-typové výrobky

### Mi-zásuvkové rozvodnice, IP 44, □

Mi-78... s pětipólovými zásuvkami chráněnými jističi a proudovým chráničem zásuvek do 20 A

- jističe charakteristiky B (C- u zásuvky 24V)
- zkratová vypínací schopnost jističů 6 kA
- jmenovitý reziduální proud chráničů 30 mA
- pro přívodní vodiče Cu nebo Al
- krytí IP 44 (ESM)
- materiál z vysoce odolného polykarbonátu
- barva šedá, RAL 7032

#### Mi-78248 zásuvková rozvodnice

zásuvky:  
 1 x 32 A / 400 V CEE-zásuvka, 5-pólová  
 2 x 16 A / 230 V CEE-zásuvka, 3-pólová průmyslová  
 2 x 16 A / 230 V  
 jmenovité napětí AC 400 V  
 jmenovitý proud 63 A  
 připojení do svorek max. 16 mm<sup>2</sup>, 3 NPE, smyčkování

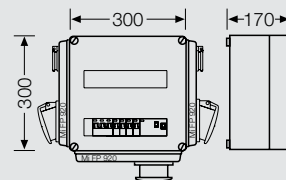

#### Mi-78311 zásuvková rozvodnice

zásuvky:  
 1 x 16 A / 400 V CEE-zásuvka, 5-pólová  
 1 x 16 A / 230 V  
 1 x 10 A / 24 V (max. proud 4 A)  
 bezpečnostní ochranný transformátor 230 V/24 V, 100 VA  
 jmenovité napětí AC 400 V  
 jmenovitý proud 32 A  
 připojení do svorek max. 16 mm<sup>2</sup>, 3 NPE, smyčkování

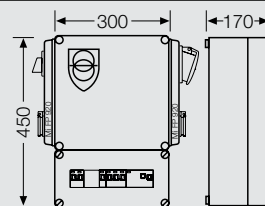

#### Mi-78312 zásuvková rozvodnice

zásuvky:  
 1 x 32 A / 400 V CEE-zásuvka, 5-pólová  
 1 x 16 A / 230 V  
 1 x 10 A / 24 V (max. proud 4 A)  
 bezpečnostní ochranný transformátor 230 V/24 V, 100 VA  
 jmenovité napětí AC 400 V  
 jmenovitý proud 40 A  
 připojení do svorek max. 16 mm<sup>2</sup>, 3 NPE, smyčkování

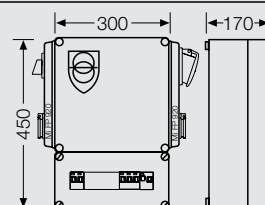

#### Mi-78313 zásuvková rozvodnice

zásuvky:  
 1 x 63 A / 400 V CEE-zásuvka, 5-pólová  
 1 x 16 A / 230 V  
 1 x 10 A / 24 V (max. proud 4 A)  
 bezpečnostní ochranný transformátor 230 V/24 V, 100 VA  
 jmenovité napětí AC 400 V  
 jmenovitý proud 63 A  
 připojení do svorek max. 16 mm<sup>2</sup>, 3 NPE, smyčkování

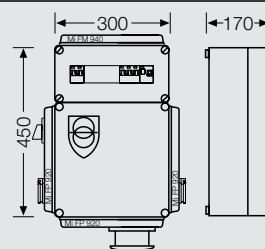

#### Mi-78330 zásuvková rozvodnice

zásuvky:  
 1 x 63 A / 400 V CEE-zásuvka, 5-pólová  
 1 x 32 A / 400 V CEE-zásuvka, 5-pólová  
 1 x 16 A / 400 V CEE-zásuvka, 5-pólová  
 1 x 16 A / 230 V  
 1 x 10 A / 24 V (max. proud 4 A)  
 bezpečnostní ochranný transformátor 230 V/24 V, 100 VA  
 jmenovité napětí AC 400 V  
 jmenovitý proud 80 A  
 připojení do svorek max. 16 mm<sup>2</sup>, 3 NPE, smyčkování

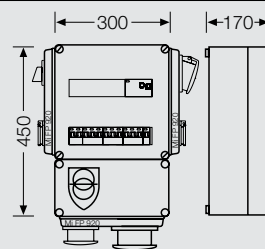

## Mi-typové výrobky

### Mi-zásuvkové rozvodnice, IP 44, □

Mi-78... s pětipólovými zásuvkami chráněnými jističi a proudovým chráničem zásuvek do 20 A

- jističe charakteristiky B (C- u zásuvky 24V)
- zkratová vypínací schopnost jističů 6 kA
- jmenovitý reziduální proud chráničů 30 mA
- pro přívodní vodiče Cu nebo Al
- krytí IP 44 (ESM)
- materiál z vysoce odolného polykarbonátu
- barva šedá, RAL 7032



#### Mi-78332 zásuvková rozvodnice

s hlavním vypínačem  
zásuvky:  
1 x 32 A / 400 V CEE-zásuvka, 5-pólová  
1 x 16 A / 230 V  
1 x 10 A / 24 V (max. proud 4 A)  
bezpečnostní ochranný transformátor 230 V/24 V 100 VA  
jmenovité napětí AC 400 V  
jmenovitý proud 40 A  
připojení do svorek max. 16 mm<sup>2</sup>, 3 NPE, smyčkování

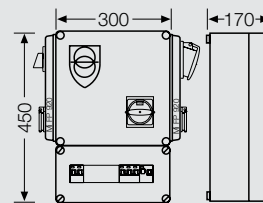

#### Mi-78336 zásuvková rozvodnice

zásuvky:  
1 x 32 A / 400 V CEE-zásuvka, 5-pólová  
1 x 16 A / 400 V CEE-zásuvka, 5-pólová  
1 x 16 A / 230 V  
1 x 10 A / 24 V (max. proud 4 A)  
bezpečnostní ochranný transformátor 230 V/24 V, 100 VA  
jmenovité napětí AC 400 V  
jmenovitý proud 63 A  
připojení do svorek max. 16 mm<sup>2</sup>, 3 NPE, smyčkování

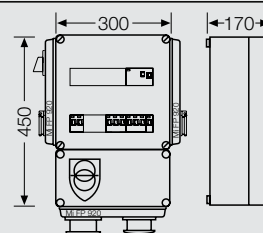

#### Mi-78356 zásuvková rozvodnice

s hlavním vypínačem  
zásuvky:  
1 x 32 A / 400 V CEE-zásuvka, 5-pólová  
2 x 16 A / 400 V CEE-zásuvka, 5-pólová  
2 x 16 A / 230 V  
jmenovité napětí AC 400 V  
jmenovitý proud 63 A  
připojení do svorek max. 16 mm<sup>2</sup>, 3 NPE, smyčkování

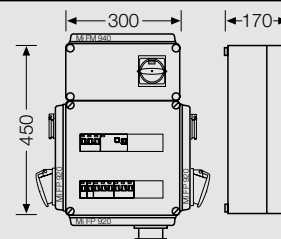

#### Mi-78359 zásuvková rozvodnice

zásuvky:  
1 x 63 A / 400 V CEE-zásuvka, 5-pólová  
1 x 32 A / 400 V CEE-zásuvka, 5-pólová  
4 x 16 A / 230 V  
jmenovité napětí AC 400 V  
jmenovitý proud 80 A  
připojení do svorek max. 16 mm<sup>2</sup>, 3 NPE, smyčkování

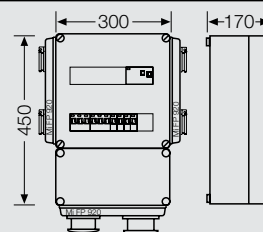

- pro přívodní vodiče Cu nebo Al
- krytí IP 43

- materiál z vysoce odolného polykarbonátu
- barva šedá, RAL 7032

#### Mi-82320 elektroměrová rozvodnice

pro 1 - fázový elektroměr  
jmenovité napětí AC 230 V  
jmenovitý proud 25 A  
připojení max. 16 mm<sup>2</sup>

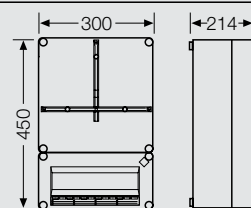

#### Mi-82321 elektroměrová rozvodnice

pro 1 - fázový elektroměr  
s odklápěcím okénkem ve víku  
jmenovité napětí AC 230 V  
jmenovitý proud 25 A  
připojení max. 16 mm<sup>2</sup>

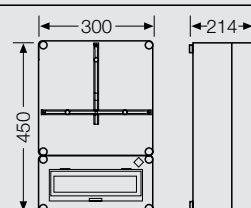

#### Mi-82400 elektroměrová rozvodnice

pro 3 - fázový elektroměr  
s odklápěcím okénkem ve víku  
jmenovité napětí AC 230 V  
jmenovitý proud 63 A  
připojení max. 16 mm<sup>2</sup>

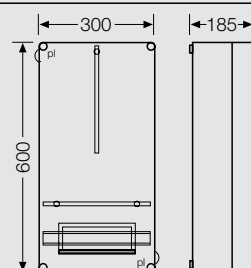

#### Mi-82410 elektroměrová rozvodnice

pro 3 - fázový elektroměr  
s odklápěcím okénkem ve víku  
jmenovité napětí AC 400 V  
jmenovitý proud 63 A  
připojení max. 16 mm<sup>2</sup>

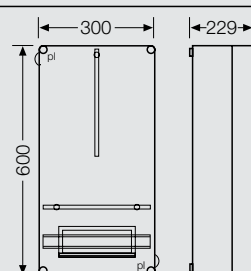

#### Mi-82420 elektroměrová rozvodnice

pro 3 - fázový elektroměr  
jmenovité napětí AC 400 V  
jmenovitý proud 63 A  
připojení max. 16 mm<sup>2</sup>

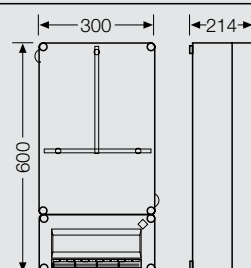

- pro přívodní vodiče Cu nebo Al
- krytí IP 43

- materiál z vysoce odolného polykarbonátu
- barva šedá, RAL 7032



#### Mi-82421 elektroměrová rozvodnice

pro 3 - fázový elektroměr  
s odklápěcím okénkem ve víku  
jmenovité napětí AC 400 V  
jmenovitý proud 63 A  
připojení max. 16 mm<sup>2</sup>

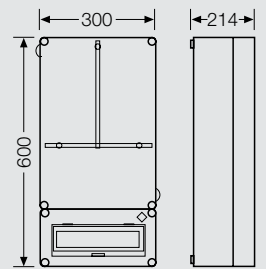

#### Mi-82800 elektroměrová rozvodnice

pro dva 3 - fázové elektroměry  
s odklápěcím okénkem ve víku  
jmenovité napětí AC 400 V  
jmenovitý proud 63 A  
připojení max. 16 mm<sup>2</sup>

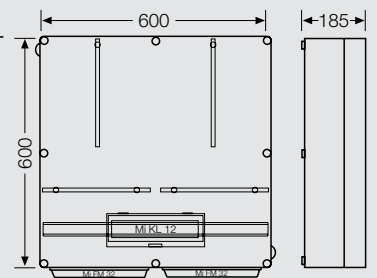

#### Mi-82810 elektroměrová rozvodnice

pro dva 3 - fázové elektroměry  
s odklápěcím okénkem ve víku  
jmenovité napětí AC 400 V  
jmenovitý proud 63 A  
připojení max. 16 mm<sup>2</sup>

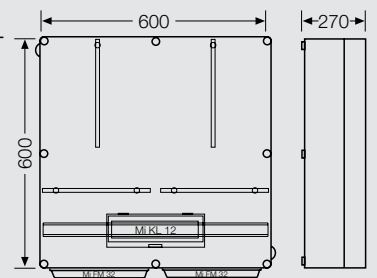

#### Mi-82820 elektroměrová rozvodnice

pro dva 3 - fázové elektroměry  
jmenovité napětí AC 400 V  
jmenovitý proud 63 A  
připojení max. 16 mm<sup>2</sup>

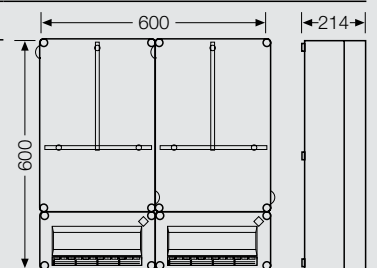

#### Mi-82821 elektroměrová rozvodnice

pro dva 3 - fázové elektroměry  
s odklápěcím okénkem ve víku  
jmenovité napětí AC 400 V  
jmenovitý proud 63 A  
připojení max. 16 mm<sup>2</sup>

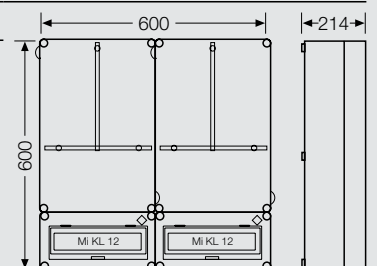



- jmenovité napětí AC 400 V
- pro přívodní vodiče Cu nebo Al
- krytí IP 54 (ASM)

- materiál z vysoce odolného polykarbonátu
- barva šedá, RAL 7032



### QM-10/5 kompenzační rozváděč

kompenzační výkon 10 kVar  
5 kompenzačních stupňů  
jmenovitý proud 17 A  
připojení max. 16 mm<sup>2</sup>

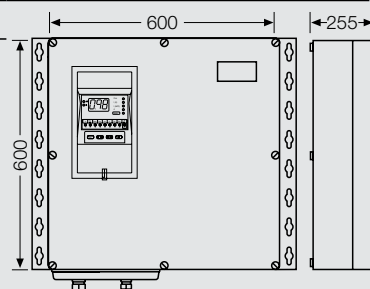

### QM-12/6 kompenzační rozváděč

kompenzační výkon 12 kVar  
6 kompenzačních stupňů  
jmenovitý proud 20 A  
připojení max. 16 mm<sup>2</sup>

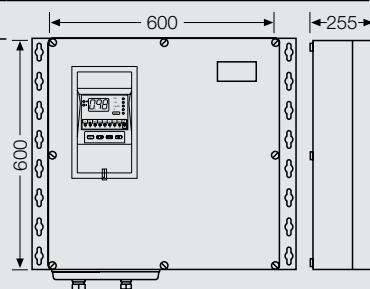

### QM-16/5 kompenzační rozváděč

kompenzační výkon 16 kVar  
5 kompenzačních stupňů  
jmenovitý proud 25 A  
připojení max. 16 mm<sup>2</sup>

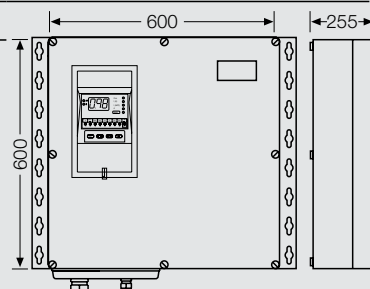

### QM-19/6 kompenzační rozváděč

kompenzační výkon 19 kVar  
6 kompenzačních stupňů  
jmenovitý proud 30 A  
připojení max. 16 mm<sup>2</sup>

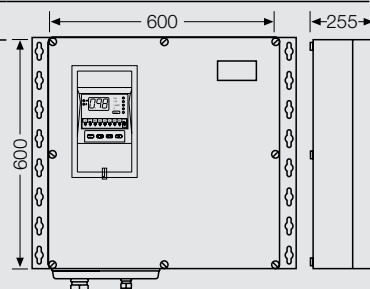

### QM-20/5 kompenzační rozváděč

kompenzační výkon 20 kVar  
5 kompenzačních stupňů  
jmenovitý proud 31 A  
připojení max. 16 mm<sup>2</sup>

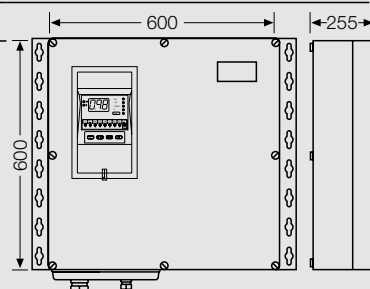



- jmenovité napětí AC 400 V
- pro přívodní vodiče Cu nebo Al
- krytí IP 54 (ASM)

- materiál z vysoce odolného polykarbonátu
- barva šedá, RAL 7032



**QM-24/6 kompenzační rozváděč**

kompenzační výkon 24 kVar  
6 kompenzačních stupňů  
jmenovitý proud 37 A  
připojení max. 16 mm<sup>2</sup>

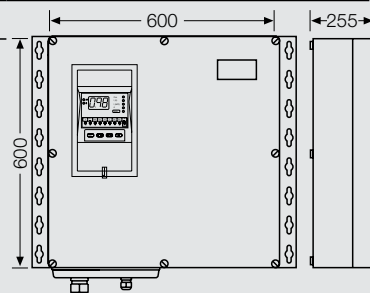

**QM-28/5 kompenzační rozváděč**

kompenzační výkon 28 kVar  
5 kompenzačních stupňů  
jmenovitý proud 43 A  
připojení max. 16 mm<sup>2</sup>

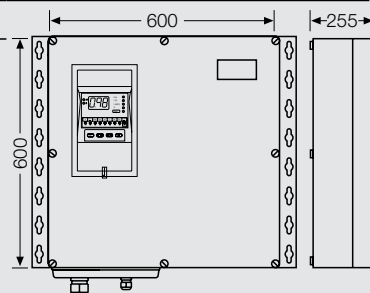

**QM-31/5 kompenzační rozváděč**

kompenzační výkon 31 kVar  
5 kompenzačních stupňů  
jmenovitý proud 47 A  
připojení max. 35 mm<sup>2</sup>

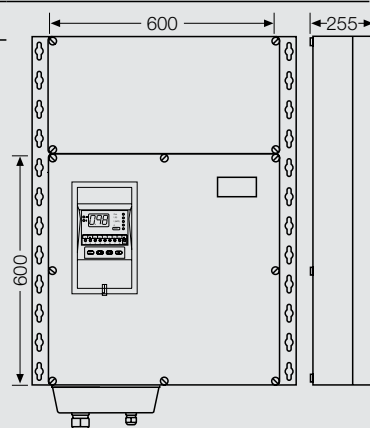

**QM-37/6 kompenzační rozváděč**

kompenzační výkon 37 kVar  
6 kompenzačních stupňů  
jmenovitý proud 56 A  
připojení max. 35 mm<sup>2</sup>

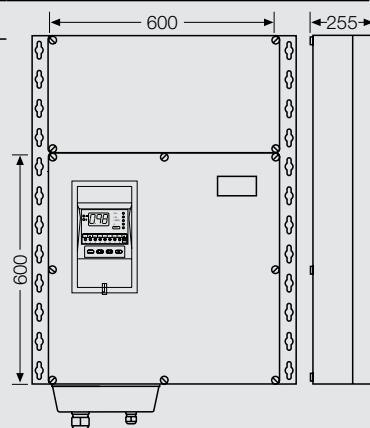

- jmenovité napětí AC 400 V
- pro přívodní vodiče Cu nebo Al
- krytí IP 54 (ASM)

- materiál z vysoce odolného polykarbonátu
- barva šedá, RAL 7032

### QM-38/6 kompenzační rozváděč

kompenzační výkon 38 kVar  
6 kompenzačních stupňů  
jmenovitý proud 57 A  
připojení max. 35 mm<sup>2</sup>

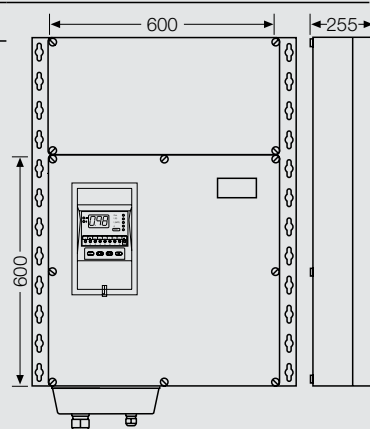

### QM-40/5 kompenzační rozváděč

kompenzační výkon 40 kVar  
5 kompenzačních stupňů  
jmenovitý proud 60 A  
připojení max. 35 mm<sup>2</sup>

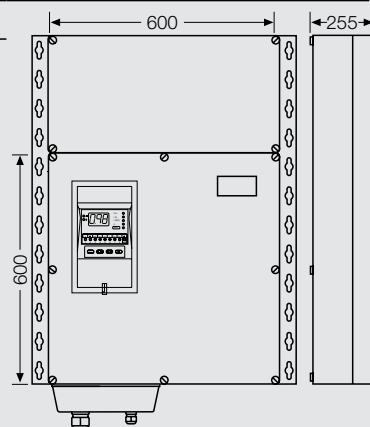

### QM-44/6 kompenzační rozváděč

kompenzační výkon 44 kVar  
6 kompenzačních stupňů  
jmenovitý proud 66 A  
připojení max. 35 mm<sup>2</sup>

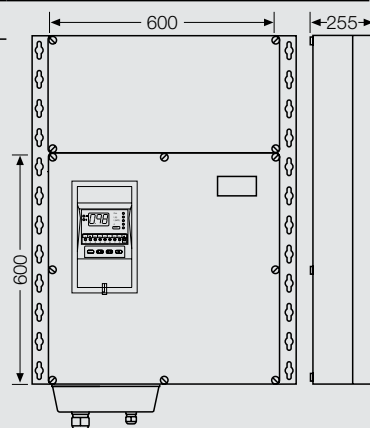

### QM-48/6 kompenzační rozváděč

kompenzační výkon 48 kVar  
6 kompenzačních stupňů  
jmenovitý proud 72 A  
připojení max. 35 mm<sup>2</sup>

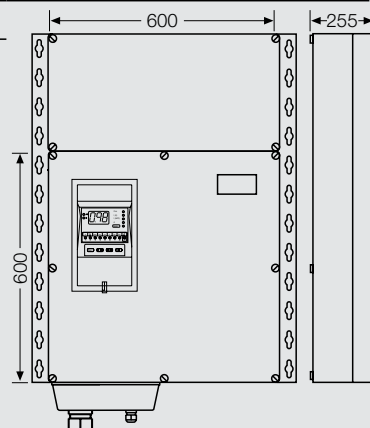

- jmenovité napětí AC 400 V
- pro přívodní vodiče Cu nebo Al
- krytí IP 54 (ASM)

- materiál z vysoce odolného polykarbonátu
- barva šedá, RAL 7032



### QM-50/5 kompenzační rozváděč

kompenzační výkon 50 kVar  
5 kompenzačních stupňů  
jmenovitý proud 74 A  
připojení max. 70 mm<sup>2</sup>

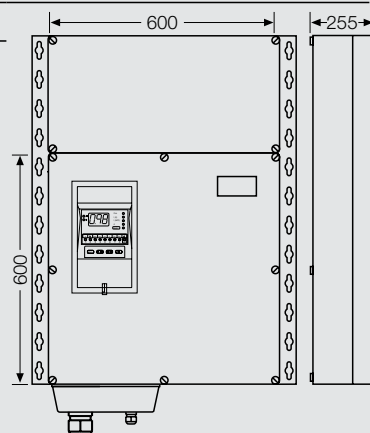

### QM-55/6 kompenzační rozváděč

kompenzační výkon 55 kVar  
6 kompenzačních stupňů  
jmenovitý proud 82 A  
připojení max. 70 mm<sup>2</sup>

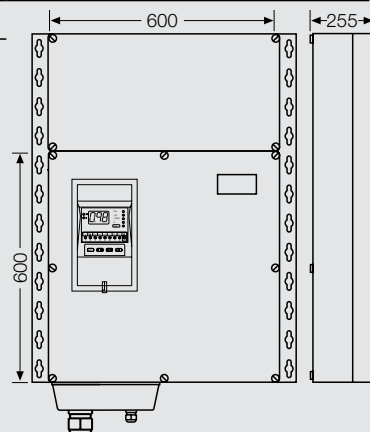

### QM-60/6 kompenzační rozváděč

kompenzační výkon 60 kVar  
6 kompenzačních stupňů  
jmenovitý proud 89 A  
připojení max. 70 mm<sup>2</sup>

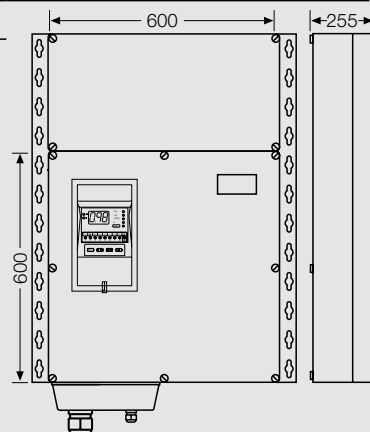

### QM-63/5 kompenzační rozváděč

kompenzační výkon 63 kVar  
5 kompenzačních stupňů  
jmenovitý proud 92 A  
připojení max. 70 mm<sup>2</sup>

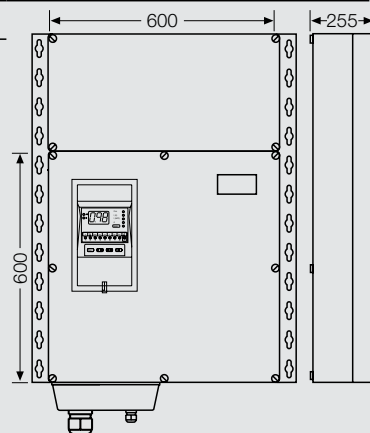

- jmenovité napětí AC 400 V
- pro přívodní vodiče Cu nebo Al
- krytí IP 54 (ASM)

- materiál z vysoce odolného polykarbonátu
- barva šedá, RAL 7032



### QM-69/6 kompenzační rozváděč

kompenzační výkon 69 kVar  
6 kompenzačních stupňů  
jmenovitý proud 101 A  
připojení max. 70 mm<sup>2</sup>

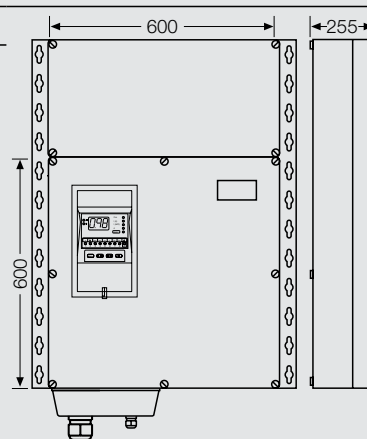

### QM-75/6 kompenzační rozváděč

kompenzační výkon 75 kVar  
6 kompenzačních stupňů  
jmenovitý proud 110 A  
připojení max. 70 mm<sup>2</sup>

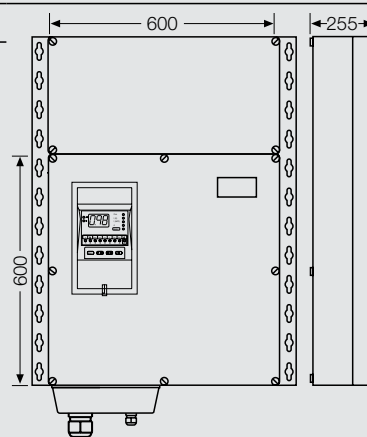

<b>Napájecí síť:</b>	3 PEN, TN-C 400V, 50 Hz
<b>Stupeň krytí:</b>	IP 54
<b>Proudový měřicí obvod:</b>	x/ 5
<b>Teplota prostředí:</b>	-10° až +40°C
<b>Rozměry (bez přírub a montážního rámu):</b>	Sestava A – 600 x 600 x 255 mm Sestava B – 600 x 900 x 255 mm

Zařízení je vyrobeno v souladu s ČSN 35 7141 a ČSN EN 60439-1.

**Použití:** Je vhodný pro kompenzaci jalového odběru menších provozních jednotek, obchodních center, administrativních budov a zemědělských provozů. Jedná se o klasické odběry světelných, zásuvkových a motorických obvodů.

Není vhodný pro kompenzaci v průmyslových provozech s vysokým podílem nelineárních spotřebičů, např. spotřebičů osazených frekvenčními měniči, spínanými zdroji nebo usměrňovači. Hranicí použitelnosti je proudový odběr s maximálním podílem vyšších harmonických menších než 20 %.

#### Popis provedení:

- rozváděč podle ČSN 357141 a ČSN EN 60439-1,
- plastový, zapouzdřený rozváděč v třídě ochrany II,
- nástěnné provedení, upevnění na rámu typu Z,
- 2 varianty sestavy
- sestava A (QM 10..QM 28), společné jištění všech kompenzačních stupňů,
- sestava B (QM 31..QM 75), samostatné jištění každého kompenzačního stupně,
- automatická regulace pomocí mikroprocesorového programovatelného regulátoru, který měří základní parametry sítě, včetně obsahu harmonických složek,
- jištění válcovými pojistkami typu PV,
- spínání pomocí speciálních dvoustupňových stykačů, zabezpečující vysokou spolehlivost zařízení,
- kondenzátory jsou suché bez impregnace, neobsahující žádné PCB látky, jsou vyrobené v systému MKP (dielektrikum je metalizovaná polypropylenová fólie), jsou samohojitelné s bezpečnostním přetlakovým odpojovačem.

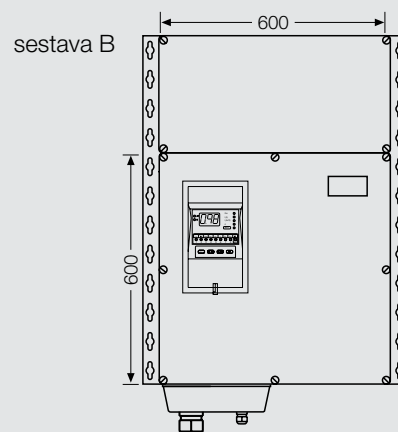
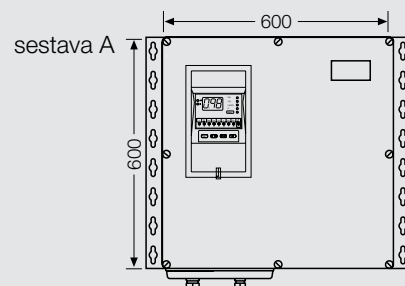

Typ	Výkon [ kVAr ]	Počet stupňů	Jmenovitý proud [ A ]	První stupeň [ kVAr ]	Spínací program	Přívodní svorky [ mm <sup>2</sup> ]	Vývody	Rozměr š x v x h [ mm ]	Hmotnost [ kg ]	Popis produktu strana
QM-10/5	10	5	17	2	1:1:1:1:1	16	ASM 32 + ASM 25	600x600x210	25	
QM-12/6	12	6	20	2	1:1:1:1:1	16	ASM 40 + ASM 25	600x600x210	25	
QM-16/5	16	5	25	3,15	1:1:1:1:1	16	ASM 40 + ASM 25	600x600x210	25	
QM-19/6	19	6	30	3,15	1:1:1:1:1	16	ASM 40 + ASM 25	600x600x210	25	
QM-20/5	20	5	31	4	1:1:1:1:1	16	ASM 40 + ASM 25	600x600x210	25	
QM-24/6	24	6	37	4	1:1:1:1:1	16	ASM 40 + ASM 25	600x600x210	25	
QM-28/5	28	5	43	3,15	1:2:2:2:2	16	ASM 40 + ASM 25	600x600x210	25	
QM-31/5	31	5	47	6,25	1:1:1:1:1	35	ASM 40 + ASM 25	600x900x210	30	
QM-37/6	37	6	56	6,25	1:1:1:1:1	35	ASM 40 + ASM 25	600x900x210	30	
QM-38/6	38	6	57	2	1:2:4:4:4:4	35	ASM 40 + ASM 25	600x900x210	30	
QM-40/5	40	5	60	8	1:1:1:1:1	35	ASM 40 + ASM 25	600x900x210	45	
QM-44/6	44	6	66	4	1:2:2:2:2:2	35	ASM 50 + ASM 25	600x900x210	45	
QM-48/6	48	6	72	8	1:1:1:1:1:1	35	ASM 50 + ASM 25	600x900x210	45	
QM-50/5	50	5	74	10	1:1:1:1:1	70	ASM 50 + ASM 25	600x900x210	45	
QM-55/6	55	6	82	5	1:2:2:2:2:2	70	ASM 50 + ASM 25	600x900x210	45	
QM-60/6	60	6	89	10	1:1:1:1:1:1	70	ASM 50 + ASM 25	600x900x210	45	
QM-63/5	63	5	92	12,5	1:1:1:1:1	70	ASM 50 + ASM 25	600x900x210	45	
QM-69/6	69	6	101	6,25	1:2:2:2:2:2	70	ASM 50 + ASM 25	600x900x210	45	
QM-75/6	75	6	110	12,5	1:1:1:1:1:1	70	ASM 50 + ASM 25	600x900x210	45	





## Mi-typové výrobky

Služby

DK

KV

Mi-rozváděče

Mi-typové