

Vodící „C“ profil určený k vedení kabelu až do hmotnosti 20 kg v závislosti na konfiguraci a provedení závěsu. Je využíván k napájení el. energií pohyblivých spotřebičů jako např. jeřábových drah, pojezdějících zařízení, zavážejících strojů, zavěšení svítidel apod.

# SUPERTRAK

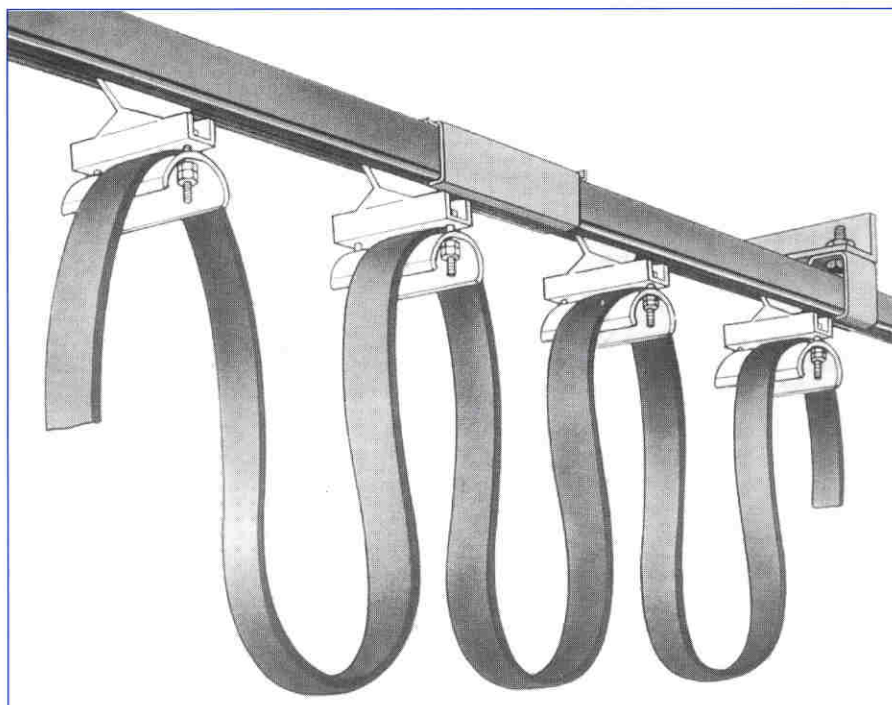

## Charakteristika

- ◆ Volba ocelových nebo plastových vozíků a koleček.
- ◆ Odolný a použitelný pro všechna okolní prostředí.
- ◆ Nová moderní konstrukce Click-Clack spojek, které eliminují problémy nesouososti spoje, nevyžadují dodatečné centrování a mají nucené blokování proti rozpojení. Jsou odolné vůči vibracím a umožňují snadnou montáž bez pomoci náradí.
- ◆ Jednoduchý, ale efektivní jednobodový, šroubový závěsný systém.
- ◆ Vysoká kvalita, užité vlastnosti a **příznivá cena!**
- ◆ K dodání v rovných nebo zakřivených sekcích do min. poloměru 1 m.
- ◆ Do agresivních prostředí je systém dodáván v nerezovém provedení.
- ◆ Nosiče pro ploché kabely s radiusem 25 nebo 50 mm. Vozíky s průchody pro kabel 54x22, 51x27, 100x28 mm.
- ◆ Uložení kulatých kabelů o průměru 5 až 19 mm.
- ◆ Kompletní systém s mobilním konektorovým připojením (16 a 24 pólů) jako i mobilní připojovací krabice, případně v kombinaci s brzdou vozíků.
- ◆ max. teplota okolí +60 °C
- ◆ max. pojezdová rychlost: 70 m/min. s ocelovými kolečky  
60 m/min. s plastovými kolečky
- ◆ max. zatížení vozíčků: 5 kg u vozíčků s plastovými kolečky  
20 kg u vozíčků s ocelovými kolečky
- ◆ maximální zatížení „C“ profilu mezi dvěma upevňovacími body vzdálenými 1,5 m = 54 kg.

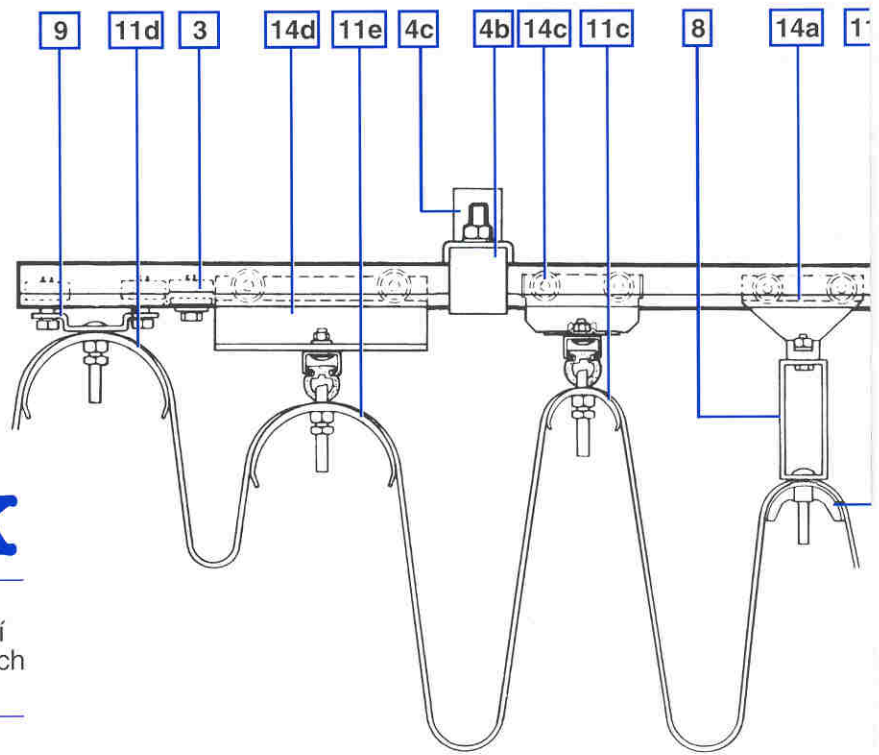

# SUPERTRAK

Navíc k tomuto standardnímu sortimentu konstruujeme a vyrábíme komponenty splňující Vaše speciální požadavky. Většina konstrukčních dílů je dostupná ze skladu.

## 1 Nosný „C“ – Profil

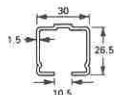

Za studena válcovaná pozinkovaná ocel.  
**Váha: 1,11 kg/m**  
Dodáváme v 3 nebo 6 metrové délce.

č. 2300/3, 3 m délka, 2300/6, 6 m délka

## 2 Spojka profilů

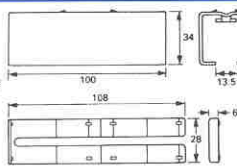
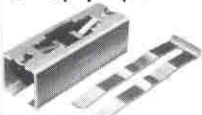

Výlisek z pozinkované oceli.  
**Váha: 0,15 kg**

Obj. č. 2384

## 3 Koncová zarážka

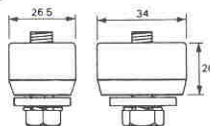

Plastový výlisek s pozinkovaným ocelovým šroubem.  
**Váha: 0,05 kg**

Obj. č. 2102

## 4a Držák „C“ profilu

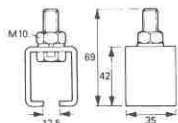

Pozinkovaný a lakovaný ocelový výlisek.  
**Váha: 0,14 kg**

Obj. č. 2357

## 4b Svorník „C“ profilu

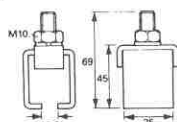

Pozinkovaný a lakovaný ocelový výlisek.  
**Váha: 0,15 kg**

Obj. č. 2358

## 4c Upevňovací nosník

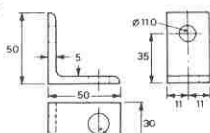

Pozinkovaný ocelový výlisek.  
**Váha: 0,12 kg**

## 4d Konzolový svorník „C“ profilu

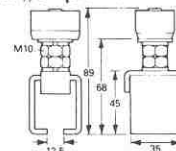

Plastový výlisek. Pozinkovaný a lakovaný ocelový výlisek se šroubem.  
**Váha: 0,20 kg**

Obj. č. 2360

## 4e Konzolový držák „C“ profilu

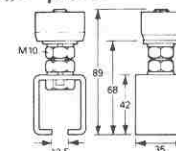

Plastový výlisek. Pozinkovaný a lakovaný ocelový výlisek se šroubem.  
**Váha: 0,19 kg**

Obj. č. 2359

## 5a Konzole = 1 m

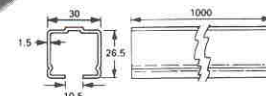

Pozinkovaná ocel.  
**Váha: 1,11 kg**

Obj. č. 2305

## 5b Držák konzole

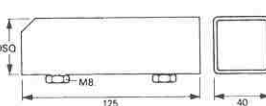
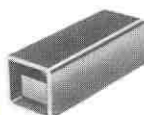

Čtvercový profil z černé oceli s pozinkovanými šrouby.  
**Váha: 0,29 kg**

Obj. č. 2391

## 6 Upínáky konzole k „I“ profilu

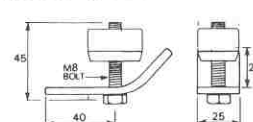

Plastový výlisek. Pozinkovaná pásová ocel – výlisek.  
**Váha: 0,12 kg**

Obj. č. 2106

## 7 Vodící konzole

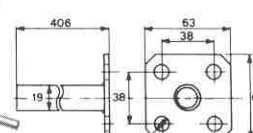

Pozinkovaná ocel.  
**Váha: 0,5 kg**



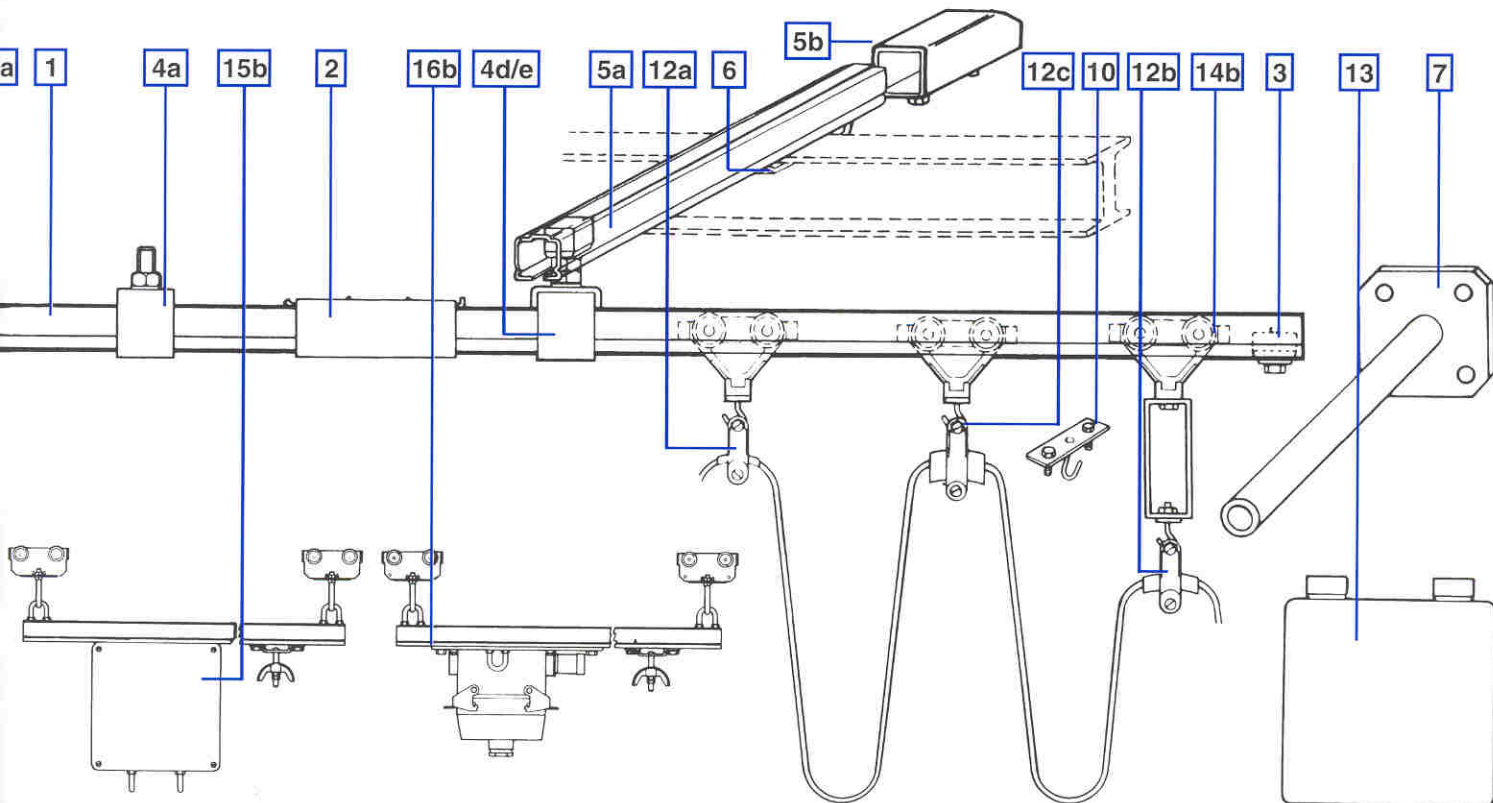

**8 Unašeč**

Hliníkový profil s pozinkovanými šrouby.  
**Váha: 0,17 kg**

Obj. č. 2141

**11d Hliníkový nosič plochého kabelu 50 x 76 do průřezu vodičů max. 25 mm<sup>2</sup>**

Hliníkový profil s pozinkovanými šrouby.  
**Váha: 0,12 kg**  
Používá se pouze v kombinaci s dílem 2381.

Obj. č. 2125

**9 Koncová svorka**

Hliníkový profil s pozinkovanými šrouby v plastových výlisech.  
**Váha: 0,10 kg**

Obj. č. 2151

**11e Hliníkový nosič plochého kabelu 50 x 130 do průřezu vodičů max. 25 mm<sup>2</sup>**

Hliníkový profil s pozinkovanými šrouby a gumovou vložkou.  
**Váha: 0,37 kg**

Obj. č. 2132

**10 Adaptér pro uchycení kulatých kabelů**

Pozinkovaná ocel.  
**Váha: 0,045 kg**  
Používá se pouze v kombinaci s díly 2311 a 2312.

Obj. č. 2353

**12a Plastový nosič kulat. kab. Ø 5–9 mm**

Plastový výlisek s pozinkovanými šrouby.  
**Váha: 0,01 kg**

Obj. č. 1131

**11a Plastový nosič plochého kabelu 25 x 74 do průřezu vodičů max. 4 mm<sup>2</sup>**

Plastový výlisek s pozinkovanými šrouby.  
**Váha: 0,04 kg**  
Používá se pouze v kombinaci s díly 2311, 2312 a 2319.

Obj. č. 2321

**12b Plastový nosič kul. kab. Ø 10–14 mm**

Plastový výlisek s pozinkovanými šrouby.  
**Váha: 0,01 kg**

Obj. č. 1132

**11b Hliníkový nosič plochého kabelu 25 x 76 do průřezu vodičů max. 4 mm<sup>2</sup>**

Hliníkový profil s pozinkovanými šrouby.  
**Váha: 0,05 kg**  
Používá se pouze v kombinaci s dílem 2381.

Obj. č. 2123

**12c Plastový nosič kulatého kabelu Ø 15–19 mm**

Plastový výlisek s pozinkovanými šrouby.  
**Váha: 0,02 kg**

Obj. č. 1133

**11c Hliníkový nosič plochého kabelu 25 x 130 do průřezu vodičů max. 4 mm<sup>2</sup>**

Hliníkový profil s pozinkovanými šrouby a gumovou vložkou.  
**Váha: 0,24 kg**

Obj. č. 2132

**13 Oceloplechová přípojnice**

Lakovaná ocelová skříňka s pozinkovanými úchyty kabelu a uchycením k „C“ profilu.  
**Váha: 2,11 kg**

Obj. č. 2381

## SCHMACHTL

ELEKTROTECHNIKA - STROJÍRENSTVÍ

Vídeňská 185 – 252 42 VESTEC u Prahy  
tel.: 02-44001500 fax: 02-44910700  
e-mail: office@schmachtlcz, internet: www.schmachtl.cz

### TECHNICKÉ PORADENSTVÍ

Firma též dodává oblíbenou řadu motorových a pružinových navíjecích bubnů, sestavy kroužkových sběračů a troleje pro veřejnou dopravu.

Na objednávku lze také dodat systém pro pojezd na ocelovém lanku.

#### 14a Celoplastový vozík

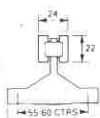
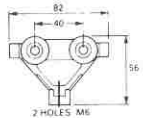

Tělo, kolečka a osy z plastické hmoty.  
**Váha: 0,04 kg**

Obj. č. 2311

#### 15a Vozíčková přípojnice 160 x 160

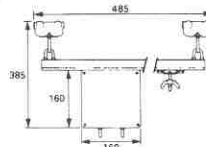
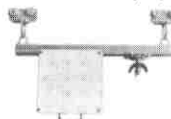

Lakovaná ocelová skříňka s pozinkov. úchyty kabelu a kolečky.  
**Váha: 1,94 kg**

Obj. č. 2361

#### 14b Plast. vozík s ložisky a kov. kolečky

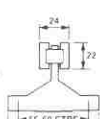
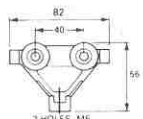

Plastové tělo a kolečka s osami z pozinkované oceli.  
**Váha: 0,08 kg**

Obj. č. 2312

#### 15b Vozíčková přípojnice 200 x 200

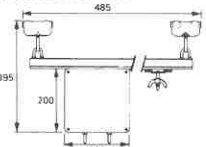

Lakovaná ocelová skříňka s pozinkovanými úchyty kabelu a kolečky.  
**Váha: 3,34 kg**

Obj. č. 2362

#### 14c Pozinkovaný vozík s ložisky a kovovými kolečky

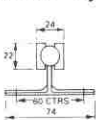
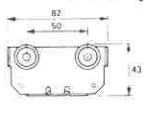

Tělo, kolečka a osy z pozinkované oceli.  
**Váha: 0,27 kg**

Obj. č. 2319

#### 16a Vozíčkový přípojovací konektor 16 pólů

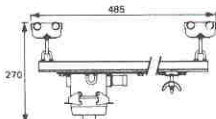
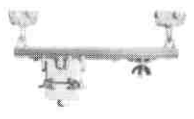

16pólová zásuvka a zástrčka s pozinkovanými úchyty kabelu a kolečky.  
**Váha: 2,40 kg**

Obj. č. 2366

#### 14d Hliníkový vozík

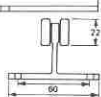
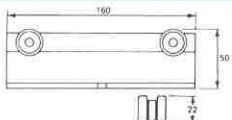
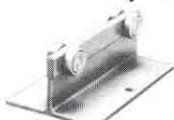

Hliníkové tělo a kolečka s osami z pozinkované oceli.  
**Váha: 0,29 kg**

Obj. č. 2381

#### 16b Vozíčkový přípojovací konektor 24 pólů

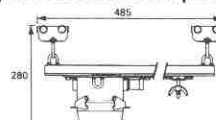

24 pólův zásuvka a zástrčka s pozinkovanými úchyty kabelu a kolečky.  
**Váha: 2,54 kg**

Obj. č. 2367

Velkoobchodní partner

