



SCHMACHTL

DIGITAL

RGB

MONOCHROMATICKÝ

SMD 335

SMD 5050

SMD 2835

SMD 3528

LED pásky



McLED®

cesta k úsporám

Ceny 11/2013

LED pásky

LED pásek je tištěný spoj opatřený z jedné strany LEDkami a z druhé strany samolepicí fólií 3M, která umožňuje jednoduchou montáž.

Vzájemně se mezi sebou liší použitými LEDkami, barvou vyzařovaného světla, stupněm krytí a počtem LEDek na jeden metr pásku.



Pásky jsou osazeny čtyřmi druhy LEDek. Je to SMD 5050, která má vyšší světelný tok (14 až 16lm/LED). SMD 2835 (10 až 12lm/LED). SMD 3528, která má nižší tok (5 až 6lm/LED) a nakonec SMD 335 (5 až 6lm/LED). Tato LEDka se používá u tzv. bočních LED pásků, kdy LEDka nevyzařuje světelný tok kolmo k pásku, ale z jeho boku.

Index podání barev u těchto pásků je: Ra ≈ 70

Kromě standardních barev jsou pásky RGB a digitální pásky, které je možno dálkově ovládat. U RGB pásků lze měnit barvu emitovaného světla a pomocí dálkového ovládání spouštět jednotlivé barevné módy, jako je měnění barev, blikání atd. U digitálních pásků je řízen každý čip samostatně, a proto je možné dosáhnout více světelných módů než u RGB pásku. Při použití dálkového

ovládání (lze použít i na monochromatické pásky) je potřeba pásek vybavit přijímačem signálu. Pakliže chceme ovládat paralelně více digitálních pásků současně, pak se musí sestava doplnit o tzv. Amplifier (zesilovač).

Pásky jsou ve čtyřech stupních krytí, je to IP20, kdy jsou pásky pokryté lakem. Vhodné pouze k použití v interiérech. Dále IP54, kdy je pásek zalit čirým epoxidem nebo silikonem. Pásek v krytí IP67 je vložen do silikonového profilu. Pásek v krytí IP68 je rovněž v silikonovém profilu, který je však navíc vyplněn čirým epoxidem nebo silikonem. Pracovní teplota LED pásků je od -20° do +40°. Pásky s vyšším krytím než IP 20 je nutné umístit na materiál s dobrou tepelnou vodivostí (např. hliník). Pásky v krytí IP68 mohou být ponořené ve vodě pouze po dobu několika hodin, ne trvale.

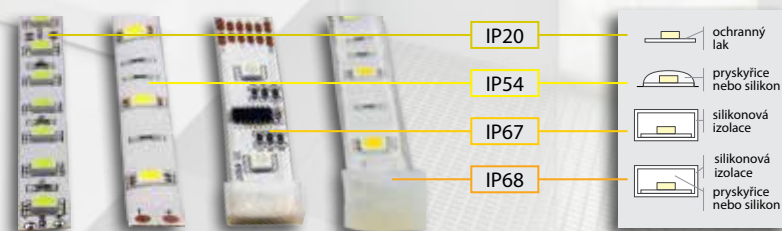

Dimenzování napájecího zdroje:

U každého pásku je vždy uveden příkon na jeden metr délky. Dle počtu metrů napájeného pásku si spočítáte celkový potřebný výkon napájecího zdroje. Pro zvýšení životnosti zdroje se doporučuje navrhnout zdroj s 20% výkonovou rezervou.

Před nalepením či krácením pásků si zkontrolujte jejich jas a jednotnou barevnost.

Případné rozdíly jsou nejmarkantnější při odrazu světla pásků od bílé plochy.

V případě odchylek je nutno ještě před montáží dodávku reklamovat.

Záruka: 2 roky



Barevné provedení

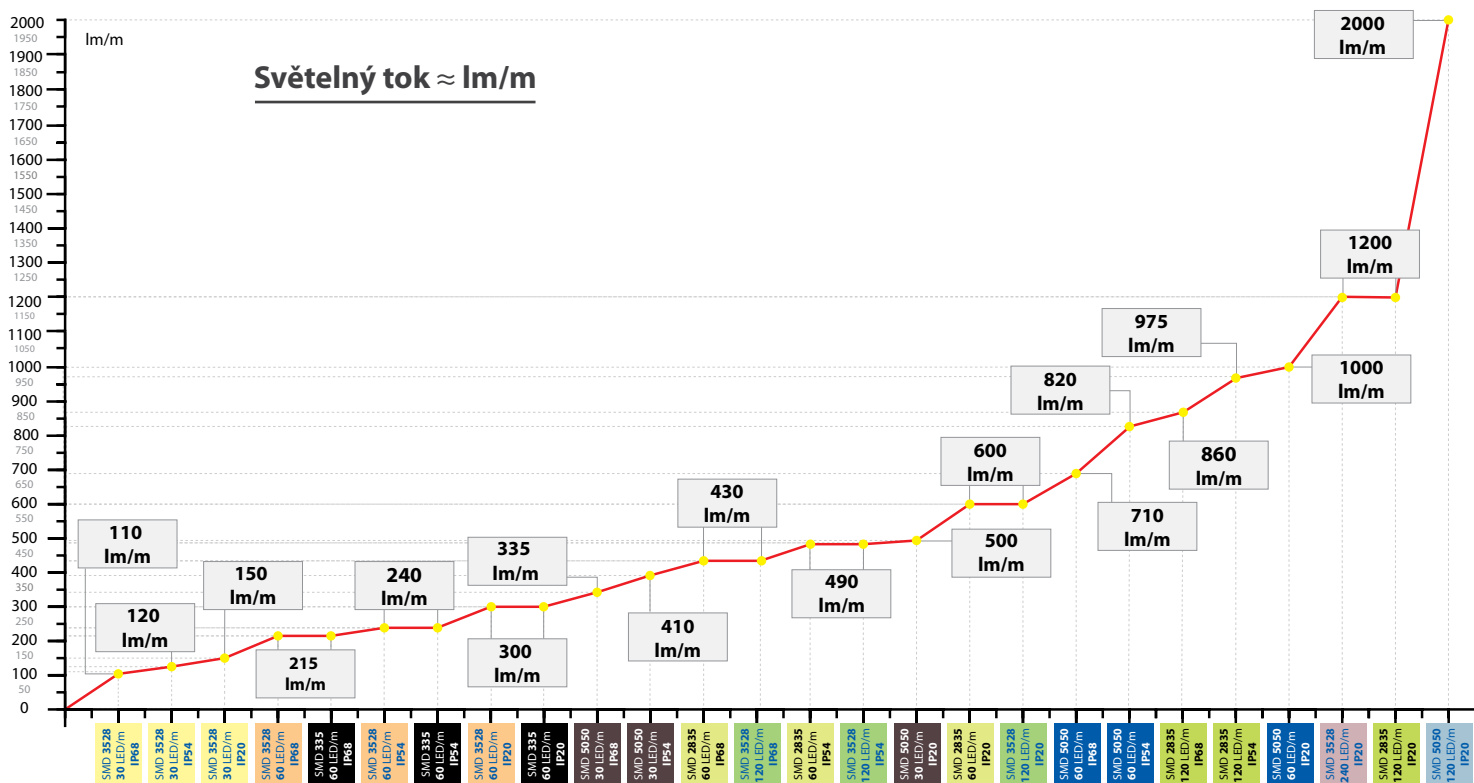
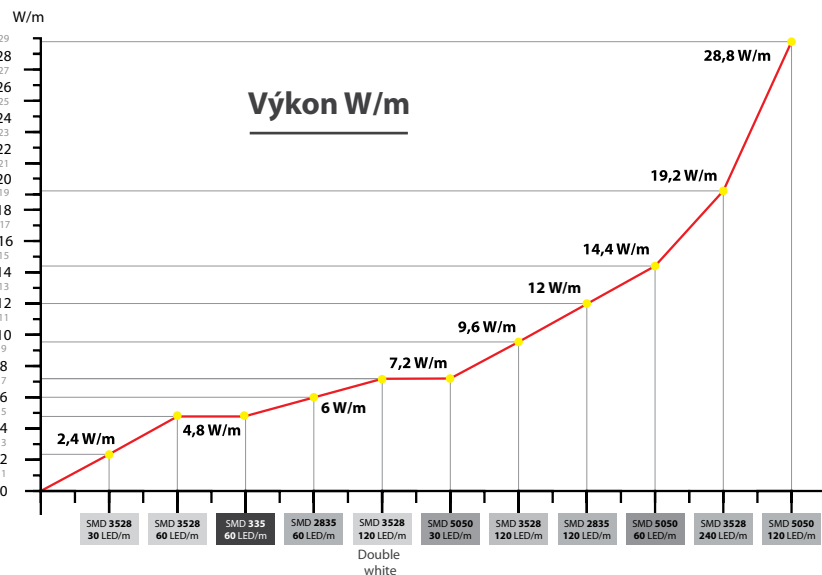
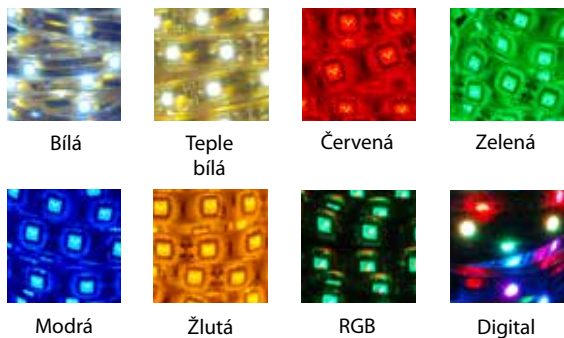

SMD	Provedení	LED/m	Napětí	Světelný tok (lm/m)			Výkon (W/m)	Strana				Cena Kč/m**			
				IP20	IP54	IP68		IP20	IP54	IP67	IP68	IP20	IP54	IP67	IP68
3528	Monochromatický	30	12V / 24V	150	120	110	2,4	4	4	-	4	126,60 - 138,10	149,70 - 166,90	-	166,90 - 230,20
		60		300	240	215	4,8	5	5	-	5	155,40 - 166,90	178,40 - 201,50	-	195,70 - 270,50
		120		600	490	430	9,6	6	6	-	6	236,00 - 253,30	259,00 - 284,90	-	276,30 - 359,80
	240	1200	-	-	19,2	7	-	-	-	466,20 - 500,80	-	-	-		
	Double white	120	12V	560 - 600	460 - 490	-	7,2	7	7	-	-	648,60	679,50	-	-
2835	Monochromatický	60	12V / 24V	600	490	430	6	8	8	-	8	230,20	282,00	-	339,60
		120		1200	975	860	12	9	9	-	9	333,80	397,20	-	454,70
5050	Monochromatický	30	12V / 24V	500	410	355	7,2	10	10	-	10	184,20	210,10 - 227,40	-	267,70
		60		1000	820	710	14,4	11	11	-	11	250,40	270,50 - 287,80	-	328,10
	120	24V	2000	-	-	28,8	12	-	-	-	690,70	-	-	-	
	30	12V / 24V	-	-	-	7,2	10	10	-	10	195,70	210,20	-	267,70	
60	-		-	-	14,4	11	11	-	11	250,40	287,80	-	328,10		
120	24V		-	-	-	28,8	12	-	-	-	690,70	-	-	-	
	Digital	30	12V	-	-	-	7,2	-	-	12	-	-	581,40	-	-
335	Monochromatický	60	12V / 24V	300	240	215	4,8	13	13	-	13	264,80 - 293,60	293,60 - 345,40	-	408,70

**Uvedené ceny jsou brutto velkoobchodní ceny v Kč bez DPH

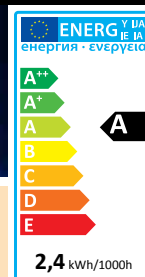

Okolní teplota: -10°C ~ +40°C
 Délka kabelu: 200mm
 Světelný tok na LED: 5 - 6lm
 Index podání barev: Ra 70
 Životnost: 25 000h

30 LED/m
 SMD 3528
 2,4 W/m
 120°

IP 20

12V DC

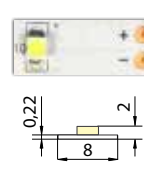
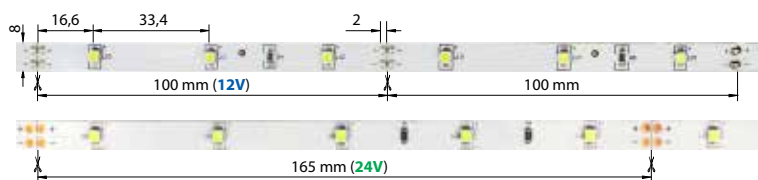

24V DC



Příslušenství:
 napájecí zdroje 20 - 22
 hliníkové profily 26 - 27
 sada příslušenství „A“ 23

ⓘ Upevnění k podkladu pomocí 3M pásky 200MP

12V DC		Skladové položky - TUČNĚ		24V DC		Skladové položky - TUČNĚ		Světelný tok ≈ (lm/m)	Barva	Vlnová délka (nm) Teplota bílé (K)	Balení	Cena (Kč) za 1 metr **
Kód	Typ	Kód	Typ	Kód	Typ							
ML-121.178.10.0	3528R-M30L8W20F12	ML-126.178.10.0	3528R-M30L8W20F24	45	■	620-630nm	5m	126,60				
ML-121.179.10.0	3528Y-M30L8W20F12	ML-126.179.10.0	3528Y-M30L8W20F24	45	■	585-595nm	5m	126,60				
ML-121.180.10.0	3528B-M30L8W20F12	ML-126.180.10.0	3528B-M30L8W20F24	15	■	455-470nm	5m	126,60				
ML-121.181.10.0	3528G-M30L8W20F12	ML-126.181.10.0	3528G-M30L8W20F24	65	■	510-525nm	5m	138,10				
ML-121.182.10.0	3528W-M30L8W20F12	ML-126.182.10.0	3528W-M30L8W20F24	150	□	6000-7000K	5m	126,60				
ML-121.183.10.0	3528WW-M30L8W20F12	ML-126.183.10.0	3528WW-M30L8W20F24	140	□	3000-3500K	5m	126,60				

ML-121.1XX.10.1 (12V) a ML-126.2XX.10.1 (24V)- kód pro balení 30m

IP 54

12V DC

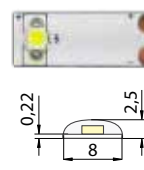
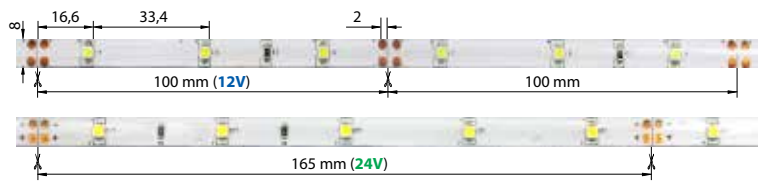

24V DC



Příslušenství:
 napájecí zdroje 20 - 22
 hliníkové profily 26 - 27
 sada příslušenství „A“ 23

ⓘ Upevnění k podkladu pomocí 3M pásky 200MP

12V DC		Skladové položky - TUČNĚ		24V DC		Skladové položky - TUČNĚ		Světelný tok ≈ (lm/m)	Barva	Vlnová délka (nm) Teplota bílé (K)	Balení	Cena (Kč) za 1 metr **
Kód	Typ	Kód	Typ	Kód	Typ							
ML-121.184.10.0	3528R-M30L8W54F12	ML-126.184.10.0	3528R-M30L8W54F24	40	■	620-630nm	5m	155,40				
ML-121.185.10.0	3528Y-M30L8W54F12	ML-126.185.10.0	3528Y-M30L8W54F24	40	■	585-595nm	5m	155,40				
ML-121.186.10.0	3528B-M30L8W54F12	ML-126.186.10.0	3528B-M30L8W54F24	12	■	455-470nm	5m	155,40				
ML-121.187.10.0	3528G-M30L8W54F12	ML-126.187.10.0	3528G-M30L8W54F24	50	■	510-525nm	5m	166,90				
ML-121.188.10.0	3528W-M30L8W54F12	ML-126.188.10.0	3528W-M30L8W54F24	120	□	6000-7000K	5m	149,70				
ML-121.189.10.0	3528WW-M30L8W54F12	ML-126.189.10.0	3528WW-M30L8W54F24	115	□	3000-3500K	5m	155,40				

IP 68

12V DC

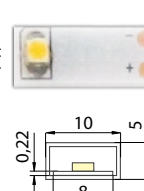
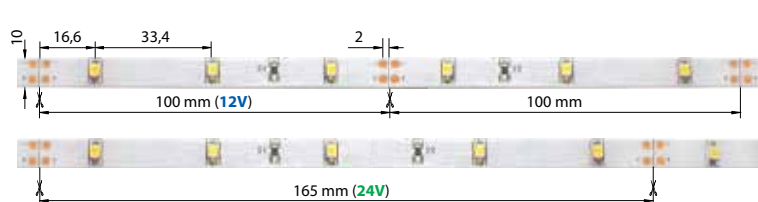

24V DC



Příslušenství:
 napájecí zdroje 20 - 22
 hliníkové profily 26 - 27
 sada příslušenství „D“ 24

ⓘ 3M páska pouze usnadňuje montáž, fixace pomocí upevňovacích spon je nezbytná*. (11 spon je součástí balení)

12V DC		Skladové položky - TUČNĚ		24V DC		Skladové položky - TUČNĚ		Světelný tok ≈ (lm/m)	Barva	Vlnová délka (nm) Teplota bílé (K)	Balení	Cena (Kč) za 1 metr **
Kód	Typ	Kód	Typ	Kód	Typ							
ML-121.196.10.0	3528R-M30L8W68F12	ML-126.196.10.0	3528R-M30L8W68F24	30	■	620-630nm	5m	218,70				
ML-121.197.10.0	3528Y-M30L8W68F12	ML-126.197.10.0	3528Y-M30L8W68F24	30	■	585-595nm	5m	218,70				
ML-121.198.10.0	3528B-M30L8W68F12	ML-126.198.10.0	3528B-M30L8W68F24	10	■	455-470nm	5m	218,70				
ML-121.199.10.0	3528G-M30L8W68F12	ML-126.199.10.0	3528G-M30L8W68F24	45	■	510-525nm	5m	230,20				
ML-121.200.10.0	3528W-M30L8W68F12	ML-126.200.10.0	3528W-M30L8W68F24	110	□	6000-7000K	5m	166,90				
ML-121.201.10.0	3528WW-M30L8W68F12	ML-126.201.10.0	3528WW-M30L8W68F24	100	□	3000-3500K	5m	218,70				

**Uvedené ceny jsou brutto velkoobchodní ceny v Kč bez DPH

Doporučený výkon zdroje pro napájení 5m pásku s čipy 3528 - 30 LED/m - 15W.

Na požádání je k dodání rovněž páska na žluté a černé PCB základně. *Míra přilnavosti 3M pásky na spodní straně LED pásku je závislá na druhu podkladového materiálu, teplotě a vlhkosti prostředí, a proto je nezbytná dodatečná fixace pomocí upevňovacích spon, které jsou součástí balení.



Okolní teplota: -10°C ~ +40°C
 Délka kabelu: 200mm
 Světelný tok na LED: 5 - 6lm
 Index podání barev: Ra 70
 Životnost: 25 000h

60 LED/m SMD 3528 4,8 W/m 120°

IP 20

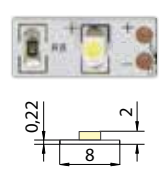
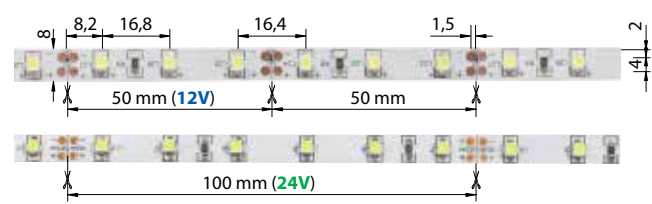
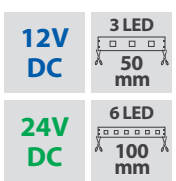

Příslušenství:
 napájecí zdroje 20 - 22
 hliníkové profily 26 - 27
 sada příslušenství „A“ 23
 Ⓢ Upevnění k podkladu pomocí 3M pásky 200MP

12V DC	Skladové položky - TUČNĚ Max. délka pásku při jednostranném napájení je až 5m	24V DC	Skladové položky - TUČNĚ Max. délka pásku při jednostranném napájení je až 10m	Světelný tok ≈ (lm/m)	Barva	Vlnová délka (nm) Teplota bílé (K)	Balení	Cena (Kč) za 1 metr **
Kód	Typ	Kód	Typ					
ML-121.202.10.0	3528R-M60L8W20F12	ML-126.202.10.0	3528R-M60L8W20F24	90	■	620-630nm	5m	155,40
ML-121.203.10.0	3528Y-M60L8W20F12	ML-126.203.10.0	3528Y-M60L8W20F24	90	■	585-595nm	5m	155,40
ML-121.204.10.0	3528B-M60L8W20F12	ML-126.204.10.0	3528B-M60L8W20F24	30	■	455-470nm	5m	155,40
ML-121.205.10.0	3528G-M60L8W20F12	ML-126.205.10.0	3528G-M60L8W20F24	125	■	510-525nm	5m	166,90
ML-121.206.10.0	3528W-M60L8W20F12	ML-126.206.10.0	3528W-M60L8W20F24	300	□	6000-7000K	5m	155,40
ML-121.207.10.0	3528WW-M60L8W20F12	ML-126.207.10.0	3528WW-M60L8W20F24	280	□	3000-3500K	5m	155,40

ML-121.2XX.10.1 (12V) a ML-126.2XX.10.1 (24V) - kód pro balení 30m

IP 54

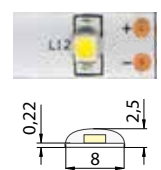
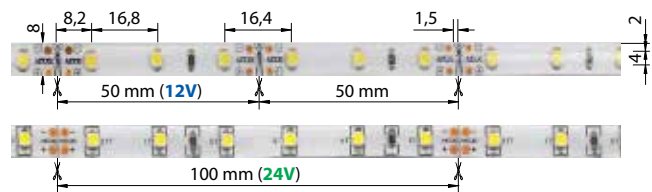
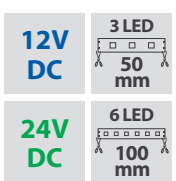

Příslušenství:
 napájecí zdroje 20 - 22
 hliníkové profily 26 - 27
 sada příslušenství „A“ 23
 Ⓢ Upevnění k podkladu pomocí 3M pásky 200MP

12V DC	Skladové položky - TUČNĚ Max. délka pásku při jednostranném napájení je až 5m	24V DC	Skladové položky - TUČNĚ Max. délka pásku při jednostranném napájení je až 10m	Světelný tok ≈ (lm/m)	Barva	Vlnová délka (nm) Teplota bílé (K)	Balení	Cena (Kč) za 1 metr **
Kód	Typ	Kód	Typ					
ML-121.208.10.0	3528R-M60L8W54F12	ML-126.208.10.0	3528R-M60L8W54F24	75	■	620-630nm	5m	178,40
ML-121.209.10.0	3528Y-M60L8W54F12	ML-126.209.10.0	3528Y-M60L8W54F24	75	■	585-595nm	5m	178,40
ML-121.210.10.0	3528B-M60L8W54F12	ML-126.210.10.0	3528B-M60L8W54F24	25	■	455-470nm	5m	178,40
ML-121.211.10.0	3528G-M60L8W54F12	ML-126.211.10.0	3528G-M60L8W54F24	100	■	510-525nm	5m	189,90
ML-121.212.10.0	3528W-M60L8W54F12	ML-126.212.10.0	3528W-M60L8W54F24	240	□	6000-7000K	5m	201,50
ML-121.213.10.0	3528WW-M60L8W54F12	ML-126.213.10.0	3528WW-M60L8W54F24	230	□	3000-3500K	5m	201,50

IP 68

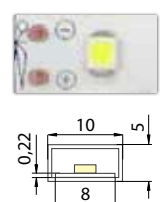
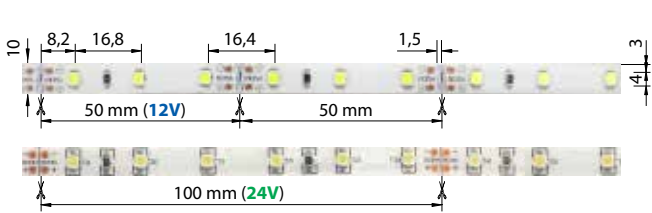
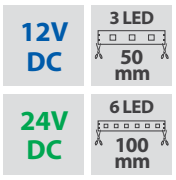

Příslušenství:
 napájecí zdroje 20 - 22
 hliníkové profily 26 - 27
 sada příslušenství „D“ 24
 Ⓢ 3M páska pouze usnadňuje montáž, fixace pomocí upevňovacích spon je nezbytná*. (11 spon je součástí balení)

12V DC	Skladové položky - TUČNĚ Max. délka pásku při jednostranném napájení je až 5m	24V DC	Skladové položky - TUČNĚ Max. délka pásku při jednostranném napájení je až 10m	Světelný tok ≈ (lm/m)	Barva	Vlnová délka (nm) Teplota bílé (K)	Balení	Cena (Kč) za 1 metr **
Kód	Typ	Kód	Typ					
ML-121.220.10.0	3528R-M60L8W68F12	ML-126.220.10.0	3528R-M60L8W68F24	65	■	620-630nm	5m	264,80
ML-121.221.10.0	3528Y-M60L8W68F12	ML-126.221.10.0	3528Y-M60L8W68F24	65	■	585-595nm	5m	264,80
ML-121.222.10.0	3528B-M60L8W68F12	ML-126.222.10.0	3528B-M60L8W68F24	20	■	455-470nm	5m	264,80
ML-121.223.10.0	3528G-M60L8W85F12	ML-126.223.10.0	3528G-M60L8W85F24	90	■	510-525nm	5m	270,50
ML-121.224.10.0	3528W-M60L8W68F12	ML-126.224.10.0	3528W-M60L8W68F24	215	□	6000-7000K	5m	195,70
ML-121.225.10.0	3528WW-M60L8W68F12	ML-126.225.10.0	3528WW-M60L8W68F24	200	□	3000-3500K	5m	195,70

**Uvedené ceny jsou brutto velkoobchodní ceny v Kč bez DPH

Doporučený výkon zdroje pro napájení 5m pásku s čipy 3528 - 60 LED/m - 30W
 Na poptávku je k dodání rovněž páska na žluté a černé PCB základně. *Míra přilnavosti 3M pásky na spodní straně LED pásku je závislá na druhu podkladového materiálu, teplotě a vlhkosti prostředí, a proto je nezbytná dodatečná fixace pomocí upevňovacích spon, které jsou součástí balení.



Okolní teplota: -10°C ~ +40°C
 Délka kabelu: 200mm
 Světelný tok na LED: 5 - 6lm
 Index podání barev: Ra 70
 Životnost: 25 000h

120
LED/mSMD
35289,6
W/m

120°

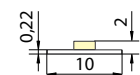
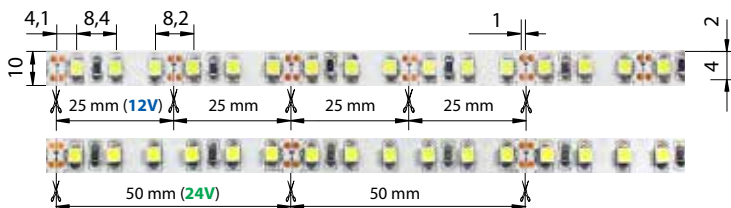
IP
2012V
DC24V
DC

Príslušenství:
 napájecí zdroje 20 - 22
 hliníkové profily 26 - 27
 sada příslušenství „G“ 23

ⓘ Upevnění k podkladu pomocí 3M pásky 200MP

12V
DC

Skladové položky - TUČNĚ

Max. délka pásku při jednostranném napájení je až 5m

24V
DC

Skladové položky - TUČNĚ

Max. délka pásku při jednostranném napájení je až 8m

Kód	Typ	Kód	Typ	Světelný tok ≈ (lm/m)	Barva	Vlnová délka (nm) Teplota bílé (K)	Balení	Cena (Kč) ** za 1 metr
ML-121.226.10.0	3528R-M120L10W20F12	ML-126.226.10.0	3528R-M120L10W20F24	180	■	620-630nm	5m	236,00
ML-121.227.10.0	3528Y-M120L10W20F12	ML-126.227.10.0	3528Y-M120L10W20F24	180	■	585-595nm	5m	236,00
ML-121.228.10.0	3528B-M120L10W20F12	ML-126.228.10.0	3528B-M120L10W20F24	60	■	455-470nm	5m	236,00
ML-121.229.10.0	3528G-M120L10W20F12	ML-126.229.10.0	3528G-M120L10W20F24	250	■	510-525nm	5m	253,30
ML-121.230.10.0	3528W-M120L10W20F12	ML-126.230.10.0	3528W-M120L10W20F24	600	□	6000-7000K	5m	236,00
ML-121.231.10.0	3528WW-M120L10W20F12	ML-126.231.10.0	3528WW-M120L10W20F24	560	□	3000-3500K	5m	236,00

ML-121.2XX.10.1 (12V) a ML-126.2XX.10.1 (24V)- kód pro balení 30m

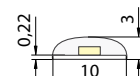
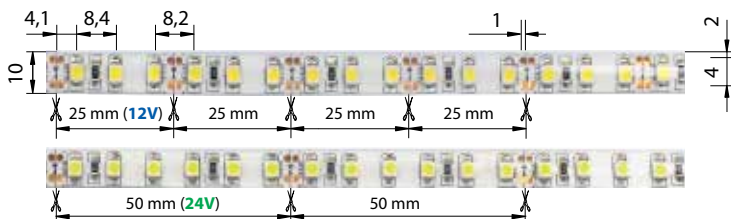
IP
5412V
DC24V
DC

Príslušenství:
 napájecí zdroje 20 - 22
 hliníkové profily 26 - 27
 sada příslušenství „G“ 23

ⓘ Upevnění k podkladu pomocí 3M pásky 200MP

12V
DC

Skladové položky - TUČNĚ

Max. délka pásku při jednostranném napájení je až 5m

24V
DC

Skladové položky - TUČNĚ

Max. délka pásku při jednostranném napájení je až 8m

Kód	Typ	Kód	Typ	Světelný tok ≈ (lm/m)	Barva	Vlnová délka (nm) Teplota bílé (K)	Balení	Cena (Kč) ** za 1 metr
ML-121.232.10.0	3528R-M120L10W54F12	ML-126.232.10.0	3528R-M120L10W54F24	145	■	620-630nm	5m	259,00
ML-121.233.10.0	3528Y-M120L10W54F12	ML-126.233.10.0	3528Y-M120L10W54F24	145	■	585-595nm	5m	259,00
ML-121.234.10.0	3528B-M120L10W54F12	ML-126.234.10.0	3528B-M120L10W54F24	50	■	455-470nm	5m	259,00
ML-121.235.10.0	3528G-M120L10W54F12	ML-126.235.10.0	3528G-M120L10W54F24	205	■	510-525nm	5m	276,30
ML-121.236.10.0	3528W-M120L10W54F12	ML-126.236.10.0	3528W-M120L10W54F24	490	□	6000-7000K	5m	284,90
ML-121.237.10.0	3528WW-M120L10W54F12	ML-126.237.10.0	3528WW-M120L10W54F24	460	□	3000-3500K	5m	284,90

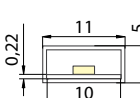
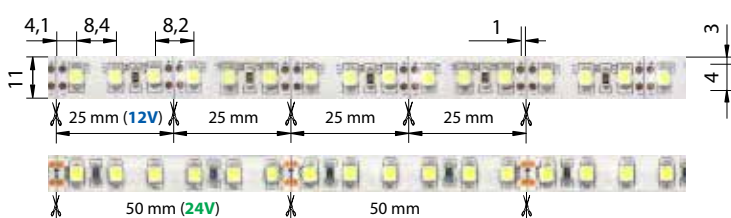
IP
6812V
DC24V
DC

Príslušenství:
 napájecí zdroje 20 - 22
 hliníkové profily 26 - 27
 sada příslušenství „E“ 24

ⓘ 3M páska pouze usnadňuje montáž, fixace pomocí upevňovacích spon je nezbytná* (11 spon je součástí balení)

12V
DC

Skladové položky - TUČNĚ

Max. délka pásku při jednostranném napájení je až 5m

24V
DC

Skladové položky - TUČNĚ

Max. délka pásku při jednostranném napájení je až 8m

Kód	Typ	Kód	Typ	Světelný tok ≈ (lm/m)	Barva	Vlnová délka (nm) Teplota bílé (K)	Balení	Cena (Kč) ** za 1 metr
ML-121.244.10.0	3528R-M120L10W68F12	ML-126.244.10.0	3528R-M120L10W68F24	130	■	620-630nm	5m	342,50
ML-121.245.10.0	3528Y-M120L10W68F12	ML-126.245.10.0	3528Y-M120L10W68F24	130	■	585-595nm	5m	342,50
ML-121.246.10.0	3528B-M120L10W68F12	ML-126.246.10.0	3528B-M120L10W68F24	45	■	455-470nm	5m	342,50
ML-121.247.10.0	3528G-M120L10W68F12	ML-126.247.10.0	3528G-M120L10W68F24	180	■	510-525nm	5m	359,80
ML-121.248.10.0	3528W-M120L10W68F12	ML-126.248.10.0	3528W-M120L10W68F24	430	□	6000-7000K	5m	342,50
ML-121.249.10.0	3528WW-M120L10W68F12	ML-126.249.10.0	3528WW-M120L10W68F24	405	□	3000-3500K	5m	276,30

Doporučený výkon zdroje pro napájení 5m pásku s čipy 3528 - 120 LED/m - 60W

Na poptávku je k dodání rovněž pásek na žluté a černé PCB základně. *Míra přilnavosti 3M pásky na spodní straně LED pásku je závislá na druhu podkladového materiálu, teplotě a vlhkosti prostředí, a proto je nezbytná dodatečná fixace pomocí upevňovacích spon, které jsou součástí balení.

**Uvedené ceny jsou brutto velkoobchodní ceny v Kč bez DPH



240 LED/m **SMD 3528** **19,2 W/m** **120°**

Okolní teplota: -10°C ~ +40°C
 Délka kabelu: 200mm
 Světelný tok na LED: 5 - 6lm
 Index podání barev: Ra 70
 Životnost: 25 000h

IP 20 **12V DC** **6 LED** **25 mm**
24V DC **12 LED** **50 mm**

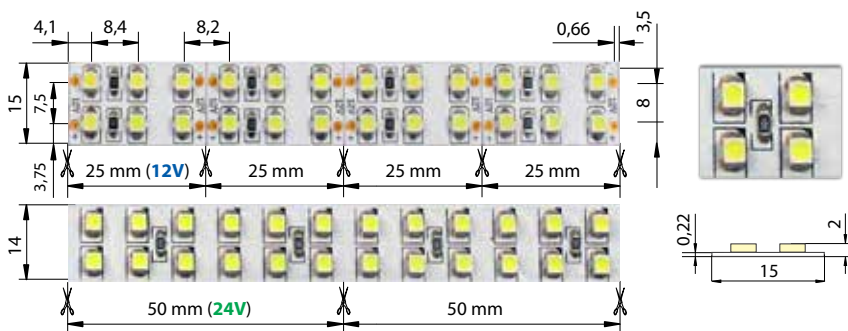

Příslušenství: napájecí zdroje 20 - 22
 hliníkové profily 26 - 27
 sada příslušenství „G“ 24

Upevnění k podkladu pomocí 3M pásky 200MP

12V DC		Skladové položky - TUČNĚ		24V DC		Skladové položky - TUČNĚ		Světelný tok ≈ (lm/m)	Barva	Vlnová délka (nm) Teplota bílé (K)	Balení	Cena (Kč) za 1 metr **
Kód	Typ	Kód	Typ	Kód	Typ							
ML-121.250.10.0	3528R-M240L15W20F12	ML-126.250.10.0	3528R-M240L15W20F24	360	■	620-630nm	5m	466,20				
ML-121.251.10.0	3528Y-M240L15W20F12	ML-126.251.10.0	3528Y-M240L15W20F24	360	■	585-595nm	5m	466,20				
ML-121.252.10.0	3528B-M240L15W20F12	ML-126.252.10.0	3528B-M240L15W20F24	120	■	455-470nm	5m	466,20				
ML-121.253.10.0	3528G-M240L15W20F12	ML-126.253.10.0	3528G-M240L15W20F24	505	■	510-525nm	5m	500,80				
ML-121.254.10.0	3528W-M240L15W20F12	ML-126.254.10.0	3528W-M240L15W20F24	1200	□	6000-7000K	5m	466,20				
ML-121.255.10.0	3528WW-M240L15W20F12	ML-126.255.10.0	3528WW-M240L15W20F24	1125	□	3000-3500K	5m	466,20				

ML-121.2XX.10.1 (12V) a ML-126.2XX.10.1 (24V)- kód pro balení 30m

120 LED/m **SMD 3528** **7,2 W/m** **120°** **Double white**

IP 20 **12V DC** **6 LED** **50 mm**

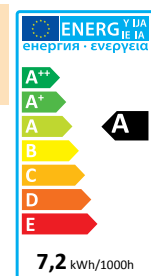
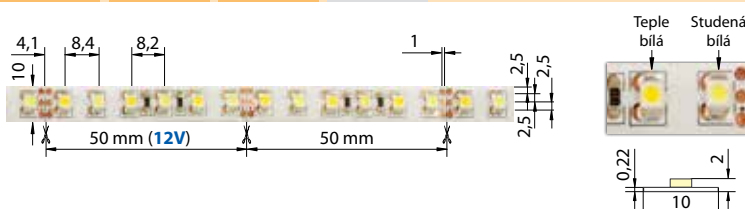

Na pásku se střídají LED studené a teple bílé. Každý druh se dá nezávisle stmívat.

Příslušenství: napájecí zdroje 20 - 22
 hliníkové profily 26 - 27

Upevnění k podkladu pomocí 3M pásky 200MP

12V DC		Skladové položky - TUČNĚ		Světelný tok ≈ (lm/m)	Barva světla	Teplota bílé	Bal.	Cena (Kč) za 1 metr **
Kód	Typ	Kód	Typ					
ML-122.616.20.0	3528WW/W-M120L10Y20F12			560 - 600		3000 a 6500K	5m	648,60

IP 54 **12V DC** **6 LED** **50 mm**

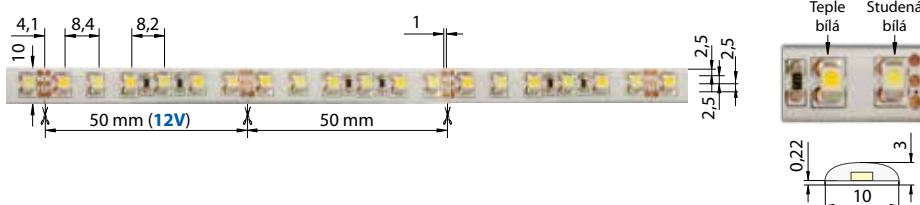

12V DC		Skladové položky - TUČNĚ		Světelný tok ≈ (lm/m)	Barva světla	Teplota bílé	Bal.	Cena (Kč) za 1 metr **
Kód	Typ	Kód	Typ					
ML-122.617.20.0	3528WW/W-M120L10Y54F12			460 - 490		3000 a 6500K	5m	679,50

Příslušenství: napájecí zdroje 20 - 22
 hliníkové profily 26 - 27

Upevnění k podkladu pomocí 3M pásky 200MP

Kód	Pro LED pásek 10mm-IP20, IP54	Obrázek	Cena Kč / kus **
ML-110.014.90.0	Sponka upevňovací		8,60

Doporučený výkon zdroje pro napájení 5m pásku s čipy 3528 - 240 LED/m - 120W a s čipy 3528 - 120 LED/m - 50W
 Na poptávku je k dodání rovněž pásek na žluté a černé PCB základně. Míra přilnavosti 3M pásky na spodní straně LED pásku je závislá na druhu podkladového materiálu, teplotě a vlhkosti prostředí, a proto je nezbytná dodatečná fixace pomocí upevňovacích spon.

**Uvedené ceny jsou brutto velkoobchodní ceny v Kč bez DPH



Okolní teplota: -10°C ~ +40°C
 Délka kabelu: 200mm
 Světelný tok na LED: 10 - 12lm
 Index podání barev: Ra 70
 Životnost: 25 000h

60
LED/mSMD
28356
W/m

120°

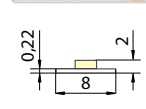
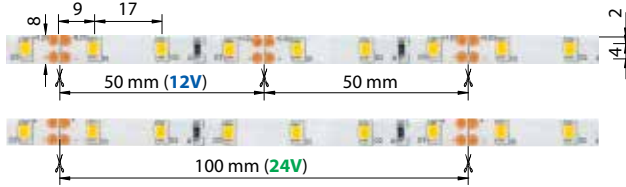
UV
stabilníIP
2012V
DC

Příslušenství:
 napájecí zdroje 20 - 22
 hliníkové profily 26 - 27
 sada příslušenství „A“ 23
 ⓘ Upevnění k podkladu pomocí
 3M pásky 200MP

Strana:

12V DC	Skladové položky - TUČNĚ		24V DC	Skladové položky - TUČNĚ		Světelný tok ≈ (lm/m)	Barva	Vlnová délka (nm) Teplota bílé (K)	Balení	Cena (Kč) za 1 metr **
	Kód	Typ		Kód	Typ					
	ML-121.374.10.0	2835WW-M60L8W20F12		ML-126.374.10.0	2835WW-M60L8W20F24	550	<input type="checkbox"/>	3000-3500K	5m	230,20
	ML-121.375.10.0	2835CW-M60L8W20F12		ML-126.375.10.0	2835CW-M60L8W20F24	600	<input type="checkbox"/>	6000-7000K	5m	230,20

ML-121.3XX.10.1 (12V) a ML-126.3XX.10.1 (24V) - kód pro balení 30m

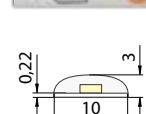
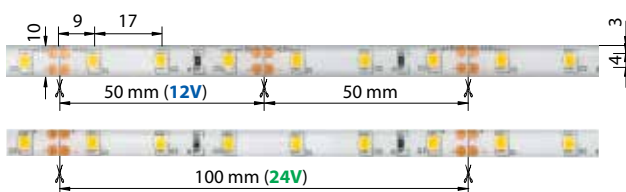
IP
5412V
DC

Příslušenství:
 napájecí zdroje 20 - 22
 hliníkové profily 26 - 27
 sada příslušenství „A“ 23
 ⓘ Upevnění k podkladu pomocí
 3M pásky 200MP

Strana:

12V DC	Skladové položky - TUČNĚ		24V DC	Skladové položky - TUČNĚ		Světelný tok ≈ (lm/m)	Barva	Vlnová délka (nm) Teplota bílé (K)	Balení	Cena (Kč) za 1 metr **
	Kód	Typ		Kód	Typ					
	ML-121.376.10.0	2835WW-M60L10W54F12		ML-126.376.10.0	2835WW-M60L10W54F24	450	<input type="checkbox"/>	3000-3500K	5m	282,00
	ML-121.377.10.0	2835CW-M60L10W54F12		ML-126.377.10.0	2835CW-M60L10W54F24	490	<input type="checkbox"/>	6000-7000K	5m	282,00

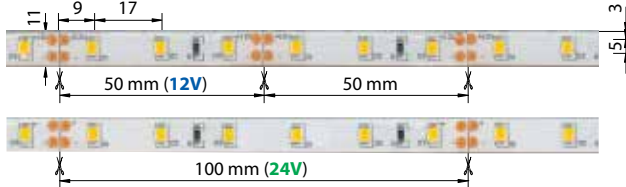
IP
6812V
DC

Příslušenství:
 napájecí zdroje 20 - 22
 hliníkové profily 26 - 27
 sada příslušenství „D“ 24
 ⓘ 3M páska pouze usnadňuje
 montáž, fixace pomocí upev-
 ňovacích spon je **nezbytná***
 (11 spon je součástí balení)

Strana:

12V DC	Skladové položky - TUČNĚ		24V DC	Skladové položky - TUČNĚ		Světelný tok ≈ (lm/m)	Barva	Vlnová délka (nm) Teplota bílé (K)	Balení	Cena (Kč) za 1 metr **
	Kód	Typ		Kód	Typ					
	ML-121.378.10.0	2835WW-M60L10W68F12		ML-126.378.10.0	2835WW-M60L10W68F24	400	<input type="checkbox"/>	3000-3500K	5m	339,60
	ML-121.379.10.0	2835CW-M60L10W68F12		ML-126.379.10.0	2835CW-M60L10W68F24	430	<input type="checkbox"/>	6000-7000K	5m	339,60

**Uvedené ceny jsou brutto velkoobchodní ceny v Kč bez DPH

Doporučený výkon zdroje pro napájení 5m pásku s čípy 2835 - 60 LED/m - 36W

Na poptávku je k dodání rovněž pásek na žluté a černé PCB základně. *Míra přilnavosti 3M pásky na spodní straně LED pásku je závislá na druhu podkladového materiálu, teplotě a vlhkosti prostředí, a proto je nezbytná dodatečná fixace pomocí upevňovacích spon, které jsou součástí balení.



Okolní teplota: -10°C ~ +40°C
 Délka kabelu: 200mm
 Světelný tok na LED: 10 - 12lm
 Index podání barev: Ra 70
 Životnost: 25 000h

120 LED/m SMD 2835 12 W/m 120° UV stabilní

IP 20

12V DC 3 LED 25 mm
 24V DC 6 LED 50 mm

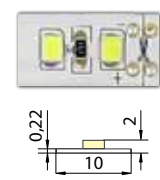
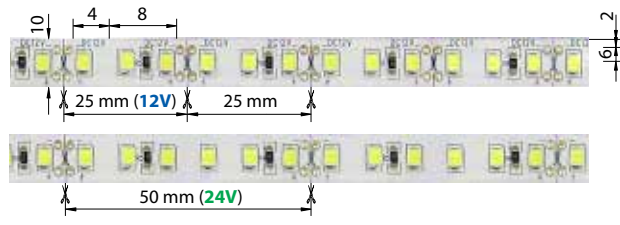

Příslušenství: napájecí zdroje, hliníkové profily, sada příslušenství „G“
Strana: 20 - 22, 26 - 27, 23
 ⓘ Upevnění k podkladu pomocí 3M pásky 200MP

12V DC	Skladové položky - TUČNĚ	24V DC	Skladové položky - TUČNĚ	Světelný tok ≈ (lm/m)	Barva	Vlnová délka (nm) Teplota bílé (K)	Balení	Cena (Kč) za 1 metr **
	Max. délka pásky při jednostraném napájení je až 5m		Max. délka pásky při jednostraném napájení je až 7m					
Kód	Typ	Kód	Typ					
ML-121.367.10.0	2835WW-M120L10W20F12	ML-126.367.10.0	2835WW-M120L10W20F24	1100	<input type="checkbox"/>	3000-3500K	5m	333,80
ML-121.368.10.0	2835CW-M120L10W20F12	ML-126.368.10.0	2835CW-M120L10W20F24	1200	<input type="checkbox"/>	6000-7000K	5m	333,80

ML-121.3XX.10.1 (12V) a ML-126.3XX.10.1 (24V)- kód pro balení 30m

IP 54

12V DC 3 LED 25 mm
 24V DC 6 LED 50 mm

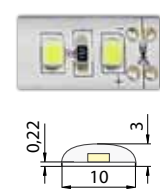
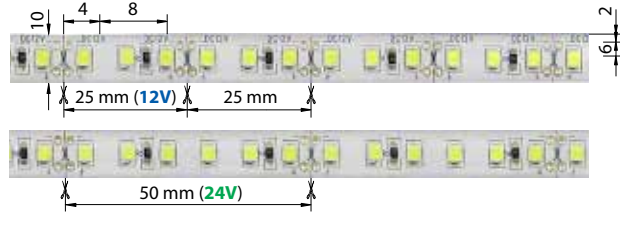

Příslušenství: napájecí zdroje, hliníkové profily, sada příslušenství „G“
Strana: 20 - 22, 26 - 27, 23
 ⓘ Upevnění k podkladu pomocí 3M pásky 200MP

12V DC	Skladové položky - TUČNĚ	24V DC	Skladové položky - TUČNĚ	Světelný tok ≈ (lm/m)	Barva	Vlnová délka (nm) Teplota bílé (K)	Balení	Cena (Kč) za 1 metr **
	Max. délka pásky při jednostraném napájení je až 5m		Max. délka pásky při jednostraném napájení je až 7m					
Kód	Typ	Kód	Typ					
ML-121.359.10.0	2835WW-M120L10W54F12	ML-126.359.10.0	2835WW-M120L10W54F24	890	<input type="checkbox"/>	3000-3500K	5m	397,20
ML-121.360.10.0	2835CW-M120L10W54F12	ML-126.360.10.0	2835CW-M120L10W54F24	975	<input type="checkbox"/>	6000-7000K	5m	397,20

IP 68

12V DC 3 LED 25 mm
 24V DC 6 LED 50 mm

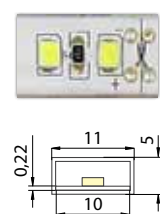

Příslušenství: napájecí zdroje, hliníkové profily, sada příslušenství „E“
Strana: 20 - 22, 26 - 27, 24
 ⓘ 3M pásky pouze usnadňuje montáž, fixace pomocí upevňovacích spon je nezbytná* (11 spon je součástí balení)

12V DC	Skladové položky - TUČNĚ	24V DC	Skladové položky - TUČNĚ	Světelný tok ≈ (lm/m)	Barva	Vlnová délka (nm) Teplota bílé (K)	Balení	Cena (Kč) za 1 metr **
	Max. délka pásky při jednostraném napájení je až 5m		Max. délka pásky při jednostraném napájení je až 7m					
Kód	Typ	Kód	Typ					
ML-121.369.10.0	2835WW-M120L10W68F12	ML-126.369.10.0	2835WW-M120L10W68F24	785	<input type="checkbox"/>	3000-3500K	5m	454,70
ML-121.370.10.0	2835CW-M120L10W68F12	ML-126.370.10.0	2835CW-M120L10W68F24	860	<input type="checkbox"/>	6000-7000K	5m	454,70

**Uvedené ceny jsou brutto velkoobchodní ceny v Kč bez DPH

Doporučený výkon zdroje pro napájení 5m pásky s čipy 2835 - 120 LED/m - 72W
 Na poptávku je k dodání rovněž pásek na žluté a černé PCB základně. *Míra přilnavosti 3M pásky na spodní straně LED pásky je závislá na druhu podkladového materiálu, teplotě a vlhkosti prostředí, a proto je nezbytná dodatečná fixace pomocí upevňovacích spon, které jsou součástí balení.



30
LED/m

SMD
5050

7,2
W/m

120°

Okolní teplota: -10°C ~ +40°C
 Délka kabelu: 200mm
 Světelný tok na LED: 14 - 16lm
 Index podání barev: Ra 70
 Životnost: 50 000h

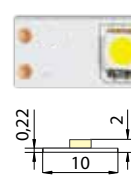
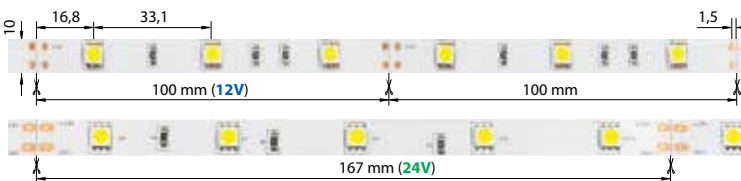
IP
2012V
DC24V
DC

Průslušenství:
 napájecí zdroje 20 - 22
 hliníkové profily 26 - 27
 sada průslušenství „B“ 23
 sada průslušenství „C“ (RGB) 23
 ⓘ Upevnění k podkladu pomocí
 3M pásky 200MP

Strana:
 20 - 22
 26 - 27
 23
 23

12V DC	Skladové položky - TUČNĚ		24V DC	Skladové položky - TUČNĚ		Světelný tok ≈ (lm/m)	Barva	Vlnová délka (nm) Teplota bílé (K)	Balení	Cena (Kč) za 1 metr **
	Kód	Typ		Kód	Typ					
	ML-121.574.70.0	5050R-M30L10W20F12		ML-126.574.70.0	5050R-M30L10W20F24	150	■	625-630nm	5m	184,20
	ML-121.575.70.0	5050Y-M30L10W20F12		ML-126.575.70.0	5050Y-M30L10W20F24	150	■	585-595nm	5m	184,20
	ML-121.576.70.0	5050B-M30L10W20F12		ML-126.576.70.0	5050B-M30L10W20F24	75	■	465-470nm	5m	184,20
	ML-121.577.70.0	5050G-M30L10W20F12		ML-126.577.70.0	5050G-M30L10W20F24	230	■	520-525nm	5m	184,20
	ML-121.578.70.0	5050W-M30L10W20F12		ML-126.578.70.0	5050W-M30L10W20F24	500	□	6500-7000K	5m	184,20
	ML-121.579.70.0	5050WW-M30L10W20F12		ML-126.579.70.0	5050WW-M30L10W20F24	480	□	3200-3500K	5m	184,20
	ML-123.580.70.0	5050RGB-M30L10W20F12		ML-128.580.70.0	5050RGB-M30L10W20F24	-	■	-	5m	195,70
	ML-121(3).5XX.70.2 (12V) a ML-126(8).5XX.70.2 (24V) - kód pro balení 50m									

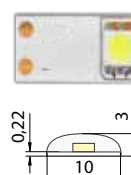
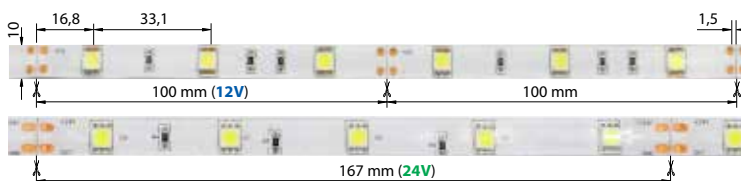
IP
5412V
DC24V
DC

Průslušenství:
 napájecí zdroje 20 - 22
 hliníkové profily 26 - 27
 sada průslušenství „B“ 23
 sada průslušenství „C“ (RGB) 23
 ⓘ Upevnění k podkladu pomocí
 3M pásky 200MP

Strana:
 20 - 22
 26 - 27
 23
 23

12V DC	Skladové položky - TUČNĚ		24V DC	Skladové položky - TUČNĚ		Světelný tok ≈ (lm/m)	Barva	Vlnová délka (nm) Teplota bílé (K)	Balení	Cena (Kč) za 1 metr **
	Kód	Typ		Kód	Typ					
	ML-121.581.70.0	5050R-M30L10W54F12		ML-126.581.70.0	5050R-M30L10W54F24	125	■	625-630nm	5m	227,40
	ML-121.582.70.0	5050Y-M30L10W54F12		ML-126.582.70.0	5050Y-M30L10W54F24	125	■	585-595nm	5m	227,40
	ML-121.583.70.0	5050B-M30L10W54F12		ML-126.583.70.0	5050B-M30L10W54F24	60	■	465-470nm	5m	227,40
	ML-121.584.70.0	5050G-M30L10W54F12		ML-126.584.70.0	5050G-M30L10W54F24	190	■	520-525nm	5m	227,40
	ML-121.585.70.0	5050W-M30L10W54F12		ML-126.585.70.0	5050W-M30L10W54F24	410	□	6500-7000K	5m	227,40
	ML-121.586.70.0	5050WW-M30L10W54F12		ML-126.586.70.0	5050WW-M30L10W54F24	390	□	3000-3500K	5m	210,10
	ML-123.587.70.0	5050RGB-M30L10W54F12		ML-128.587.70.0	5050RGB-M30L10W54F24	-	■	-	5m	210,10

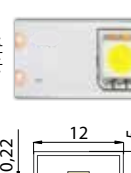
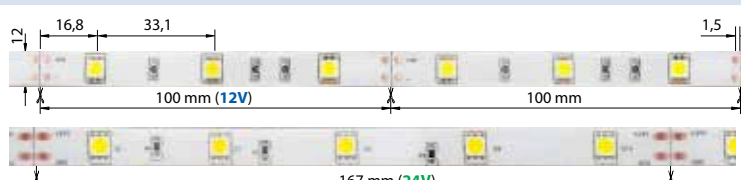
IP
6812V
DC24V
DC

Průslušenství:
 napájecí zdroje 20 - 22
 hliníkové profily 26 - 27
 sada průslušenství „E“ 24
 sada průslušenství „F“ (RGB) 24
 ⓘ 3M pásky pouze usnadňuje montáž, fixace pomocí upevňovacích spon je **nezbytná*** (11 spon je součástí balení)

Strana:
 20 - 22
 26 - 27
 24
 24

12V DC	Skladové položky - TUČNĚ		24V DC	Skladové položky - TUČNĚ		Světelný tok ≈ (lm/m)	Barva	Vlnová délka (nm) Teplota bílé (K)	Balení	Cena (Kč) za 1 metr **
	Kód	Typ		Kód	Typ					
	ML-121.588.70.0	5050R-M30L10W68F12		ML-126.588.70.0	5050R-M30L10W68F24	105	■	625-630nm	5m	267,70
	ML-121.589.70.0	5050Y-M30L10W68F12		ML-126.589.70.0	5050Y-M30L10W68F24	105	■	585-595nm	5m	267,70
	ML-121.590.70.0	5050B-M30L10W68F12		ML-126.590.70.0	5050B-M30L10W68F24	55	■	465-470nm	5m	267,70
	ML-121.591.70.0	5050G-M30L10W68F12		ML-126.591.70.0	5050G-M30L10W68F24	160	■	520-525nm	5m	267,70
	ML-121.592.70.0	5050W-M30L10W68F12		ML-126.592.70.0	5050W-M30L10W68F24	355	□	6500-7000K	5m	267,70
	ML-121.593.70.0	5050WW-M30L10W68F12		ML-126.593.70.0	5050WW-M30L10W68F24	340	□	3000-3500K	5m	267,70
	ML-123.594.70.0	5050RGB-M30L10W68F12		ML-128.594.70.0	5050RGB-M30L10W68F24	-	■	-	5m	267,70

Doporučený výkon zdroje pro napájení 5m pásky s čípy 5050 - 30 LED/m - 45W. Na poptávku je k dodání rovněž pásek na žluté a černé PCB základně. *Míra přilnavosti 3M pásky na spodní straně LED pásky je závislá na druhu podkladového materiálu, teplotě a vlhkosti prostředí, a proto je nezbytná dodatečná fixace pomocí upevňovacích spon, které jsou součástí balení.

** Uvedené ceny jsou brutto velkoobchodní ceny v Kč bez DPH

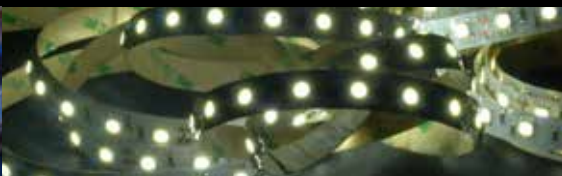

Okolní teplota: -10°C ~ +40°C
 Délka kabelu: 200mm
 Světelný tok na LED: 14 - 16lm
 Index podání barev: Ra 70
 Životnost: 50 000h

60 LED/m **SMD 5050** **14,4 W/m** **120°**

IP 20
12V DC 3 LED 50 mm
24V DC 6 LED 100 mm

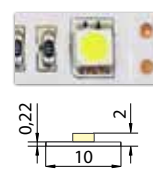
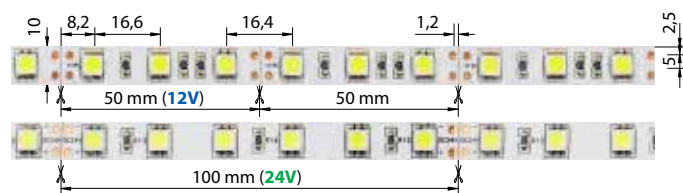

Průslušenství: napájecí zdroje 20 - 22
 hliníkové profily 26 - 27
 sada průslušenství „B“ 23
 sada průslušenství „C“ (RGB) 23
 ⚠ Upevnění k podkladu pomocí 3M pásky 200MP

12V DC		Skladové položky - TUČNĚ		24V DC		Skladové položky - TUČNĚ		Světelný tok ≈ (lm/m)	Barva	Vlnová délka (nm) Teplota bílé (K)	Balení	Cena (Kč) za 1 metr **
Kód	Typ	Kód	Typ	Kód	Typ							
ML-121.595.70.0	5050R-M60L10W20F12	ML-126.595.70.0	5050R-M60L10W20F24	300	■	625-630nm	5m	250,40				
ML-121.596.70.0	5050Y-M60L10W20F12	ML-126.596.70.0	5050Y-M60L10W20F24	300	■	585-595nm	5m	250,40				
ML-121.597.70.0	5050B-M60L10W20F12	ML-126.597.70.0	5050B-M60L10W20F24	150	■	465-470nm	5m	250,40				
ML-121.598.70.0	5050G-M60L10W20F12	ML-126.598.70.0	5050G-M60L10W20F24	460	■	520-525nm	5m	250,40				
ML-121.599.70.0	5050W-M60L10W20F12	ML-126.599.70.0	5050W-M60L10W20F24	1000	□	6500-7000K	5m	250,40				
ML-121.600.70.0	5050WW-M60L10W20F12	ML-126.600.70.0	5050WW-M60L10W20F24	960	□	3200-3500K	5m	250,40				
ML-123.601.70.0	5050RGB-M60L10W20F12	ML-128.601.70.0	5050RGB-M60L10W20F24	-	■	-	5m	250,40				

Max. délka pásky při jednostranném napájení je až 5m (12V) a až 8m (24V).
 ML-121(3).XXX.70.2 (12V) a ML-126(8).XXX.70.2 (24V) - kód pro balení 50m

IP 54
12V DC 3 LED 50 mm
24V DC 6 LED 100 mm

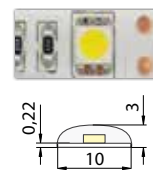
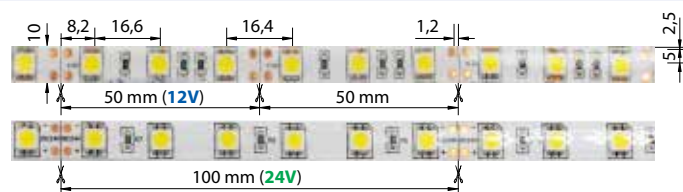

Průslušenství: napájecí zdroje 20 - 22
 hliníkové profily 26 - 27
 sada průslušenství „B“ 23
 sada průslušenství „C“ (RGB) 23
 ⚠ Upevnění k podkladu pomocí 3M pásky 200MP

12V DC		Skladové položky - TUČNĚ		24V DC		Skladové položky - TUČNĚ		Světelný tok ≈ (lm/m)	Barva	Vlnová délka (nm) Teplota bílé (K)	Balení	Cena (Kč) za 1 metr **
Kód	Typ	Kód	Typ	Kód	Typ							
ML-121.602.70.0	5050R-M60L10W54F12	ML-126.602.70.0	5050R-M60L10W54F24	250	■	625-630nm	5m	270,50				
ML-121.603.70.0	5050Y-M60L10W54F12	ML-126.603.70.0	5050Y-M60L10W54F24	250	■	585-595nm	5m	270,50				
ML-121.604.70.0	5050B-M60L10W54F12	ML-126.604.70.0	5050B-M60L10W54F24	125	■	465-470nm	5m	270,50				
ML-121.605.70.0	5050G-M60L10W54F12	ML-126.605.70.0	5050G-M60L10W54F24	380	■	520-525nm	5m	270,50				
ML-121.606.70.0	5050W-M60L10W54F12	ML-126.606.70.0	5050W-M60L10W54F24	820	□	6500-7000K	5m	287,80				
ML-121.607.70.0	5050WW-M60L10W54F12	ML-126.607.70.0	5050WW-M60L10W54F24	790	□	3200-3500K	5m	287,80				
ML-123.608.70.0	5050RGB-M60L10W54F12	ML-128.608.70.0	5050RGB-M60L10W54F24	-	■	-	5m	287,80				

Max. délka pásky při jednostranném napájení je až 5m (12V) a až 8m (24V).

IP 68
12V DC 3 LED 50 mm
24V DC 6 LED 100 mm

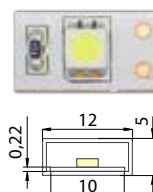
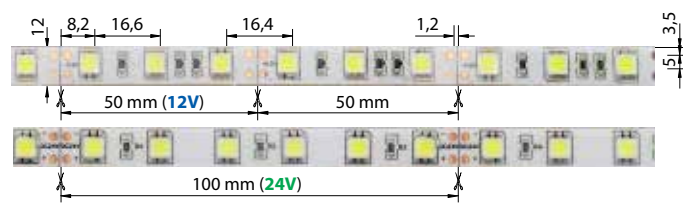

Průslušenství: napájecí zdroje 20 - 22
 hliníkové profily 26 - 27
 sada průslušenství „E“ 24
 sada průslušenství „F“ (RGB) 24
 ⚠ 3M pásky pouze usnadňuje montáž, fixace pomocí upevňovacích spon je nezbytná* (11 spon je součástí balení)

12V DC		Skladové položky - TUČNĚ		24V DC		Skladové položky - TUČNĚ		Světelný tok ≈ (lm/m)	Barva	Vlnová délka (nm) Teplota bílé (K)	Balení	Cena (Kč) za 1 metr **
Kód	Typ	Kód	Typ	Kód	Typ							
ML-121.609.70.0	5050R-M60L10W68F12	ML-126.609.70.0	5050R-M60L10W68F24	215	■	625-630nm	5m	328,10				
ML-121.610.70.0	5050Y-M60L10W68F12	ML-126.610.70.0	5050Y-M60L10W68F24	215	■	585-595nm	5m	328,10				
ML-121.611.70.0	5050B-M60L10W68F12	ML-126.611.70.0	5050B-M60L10W68F24	105	■	465-470nm	5m	328,10				
ML-121.612.70.0	5050G-M60L10W68F12	ML-126.612.70.0	5050G-M60L10W68F24	325	■	520-525nm	5m	328,10				
ML-121.613.70.0	5050W-M60L10W68F12	ML-126.613.70.0	5050W-M60L10W68F24	710	□	6500-7000K	5m	328,10				
ML-121.614.70.0	5050WW-M60L10W68F12	ML-126.614.70.0	5050WW-M60L10W68F24	680	□	3200-3500K	5m	328,10				
ML-123.615.70.0	5050RGB-M60L10W68F12	ML-128.615.70.0	5050RGB-M60L10W68F24	-	■	-	5m	328,10				

Max. délka pásky při jednostranném napájení je až 5m (12V) a až 8m (24V).

Doporučený výkon zdroje pro napájení 5m pásky s čipy 5050 - 60 LED/m - 90W. Na poptávku je k dodání rovněž pásky na žluté a černé PCB základně. *Míra přilnavosti 3M pásky na spodní straně LED pásky je závislá na druhu podkladového materiálu, teplotě a vlhkosti prostředí, a proto doporučujeme dodatečnou fixaci pomocí upevňovacích spon, které jsou součástí balení.

**Uvedené ceny jsou brutto bez DPH

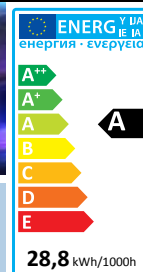

120
LED/m

SMD
5050

28,8
W/m

120°

Okolní teplota: -10°C ~ +40°C
 Délka kabelu: 200mm
 Světelný tok na LED: 14 - 16lm
 Index podání barev: Ra 70
 Životnost: 25 000h

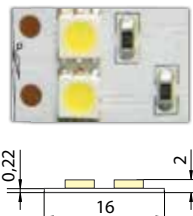
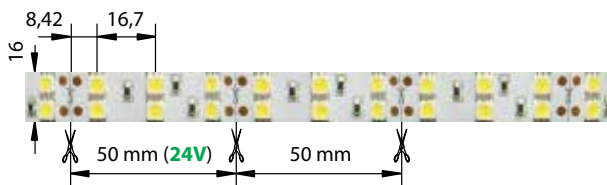
IP
2024V
DC6 LED
50 mm

Příslušenství:
 napájecí zdroje 20 - 22
 hliníkové profily 26 - 27
 sada příslušenství „G“ 24
 sada příslušenství „H“ (RGB) 24
 Ⓛ Upevnění k podkladu pomocí
 3M pásky 200MP

Strana:24V
DC**Skladové položky - TUČNĚ**

Max. délka pásky při jednostranném napájení je až 8m

Kód	Typ	Světelný tok ≈ (lm/m)	Barva	Vlnová délka (nm) Teplota bílé (K)	Balení	Cena (Kč) za 1 metr**
ML-121.684.70.0	5050R-M120L16W20F24	600	■	625±2.5nm	5m	690,70
ML-121.685.70.0	5050Y-M120L16W20F24	600	■	590±2.5nm	5m	690,70
ML-121.686.70.0	5050B-M120L16W20F24	300	■	470±2.5nm	5m	690,70
ML-121.687.70.0	5050G-M120L16W20F24	920	■	525±2.5nm	5m	690,70
ML-121.688.70.0	5050W-M120L16W20F24	2000	□	6000-6500K	5m	690,70
ML-121.689.70.0	5050WW-M120L16W20F24	1880	□	3000-3500K	5m	690,70
ML-123.690.70.0	5050RGB-M120L16W20F24	-	■	-	5m	690,70

ML-121(3).6XX.70.2 - kód pro balení 50m

Doporučený výkon zdroje pro napájení 5m pásky s čipy 5050 - 120 LED/m - 200W

Životnost 50 000 hod. Na poptávku je k dodání rovněž pásek na žluté a černé PCB základně. Míra přilnavosti 3M pásky na spodní straně LED pásky je závislá na druhu podkladového materiálu, teplotě a vlhkosti prostředí, a proto doporučujeme dodatečnou fixaci pomocí upevňovacích spon.

30
LED/mSMD
50507,2
W/m

120°

DIGITAL

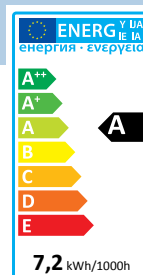
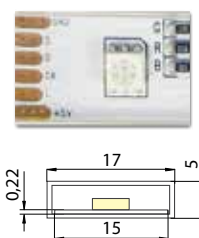
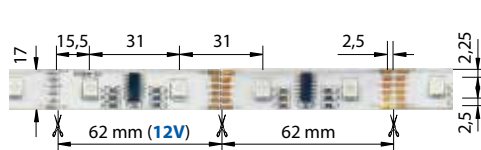
IP
6712V
DC2 LED
62 mm

Příslušenství:
 napájecí zdroje 20 - 22
 hliníkové profily 26 - 27
 Ⓛ 3M páska pouze usnadňuje montáž, fixace pomocí upevňovacích spon je **nezbytná***

Strana:12V
DC**Skladové položky - TUČNĚ****Barva světla**

Kód	Typ	Digital	Vlnová délka (nm)	Balení	Cena (Kč) za 1 metr**
ML-124.330.10.0	5050DC-M32L15W67F12	Digital	R 620-630 G 515-525 B 460-470	5m	581,40

Kód**Popis příslušenství - LED pásek DIGITAL - IP67****Obrázek**Cena Kč/
kus**

ML-110.015.90.0	Sponka upevňovací		11,50
ML-110.029.90.0	Koncovka (bez otvorů)		10,40

Doporučený výkon zdroje pro napájení 5m pásky s čipy 5050 - 30 LED/m - 45W

Životnost 25 000 hod. Na poptávku je k dodání rovněž pásek na žluté a černé PCB základně. *Míra přilnavosti 3M pásky na spodní straně LED pásky je závislá na druhu podkladového materiálu, teplotě a vlhkosti prostředí, a proto doporučujeme dodatečnou fixaci pomocí upevňovacích spon.

**Uvedené ceny jsou brutto
velkoobchodní ceny v Kč bez DPH

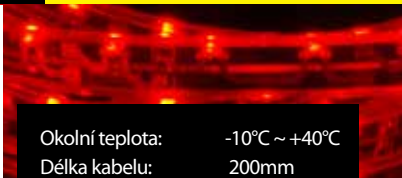
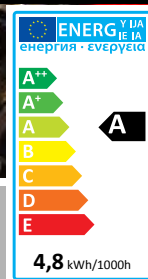

Okolní teplota: -10°C ~ +40°C
 Délka kabelu: 200mm
 Světelný tok na LED: 5 - 6lm
 Index podání barev: Ra 70
 Životnost: 25 000h

60 LED/m **SMD 335** **4,8 W/m** **120°**

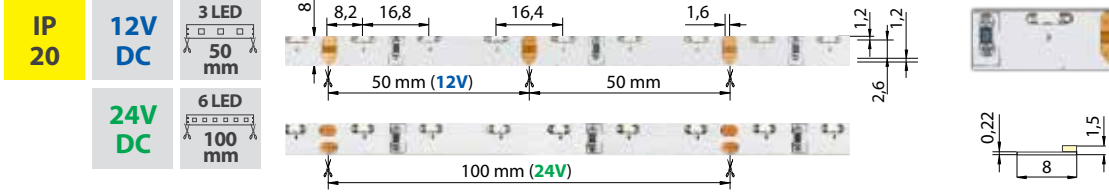

Průslušenství:
 napájecí zdroje - 20 - 22
 hliníkové profily - 26 - 27
 sada průslušenství „A“ - 23
 ⓘ Upevnění k podkladu pomocí 3M pásky 200MP

Kód	Skladové položky - TUČNĚ		Kód	Skladové položky - TUČNĚ		Světelný tok ≈ (lm/m)	Barva	Vlnová délka (nm) Teplota bílé (K)	Balení	Cena (Kč) za 1 metr **
	Typ	Max. délka pásku při jednostranném napájení je až 5m		Typ	Max. délka pásku při jednostranném napájení je až 10m					
ML-121.331.10.0	335R-M60L8W20F12		ML-126.331.10.0	335R-M60L8W20F24	90	■	620-630nm	5m	293,60	
ML-121.332.10.0	335Y-M60L8W20F12		ML-126.332.10.0	335Y-M60L8W20F24	90	■	585-595nm	5m	293,60	
ML-121.333.10.0	335B-M60L8W20F12		ML-126.333.10.0	335B-M60L8W20F24	30	■	455-470nm	5m	293,60	
ML-121.334.10.0	335G-M60L8W20F12		ML-126.334.10.0	335G-M60L8W20F24	125	■	510-525nm	5m	293,60	
ML-121.335.10.0	335W-M60L8W20F12	ML-126.335.10.0	335W-M60L8W20F24	300	□	□	6000-7000K	5m	264,80	
ML-121.336.10.0	335WW-M60L8W20F12	ML-126.336.10.0	335WW-M60L8W20F24	280	□	□	3000-3500K	5m	293,60	

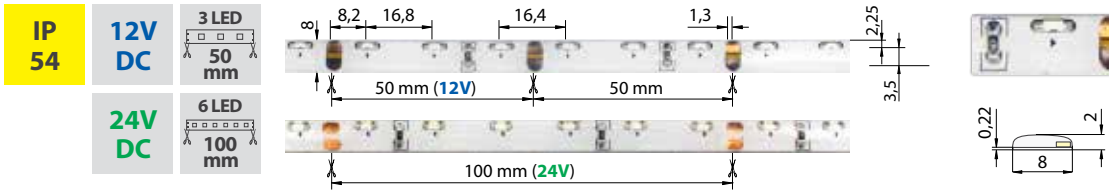

Průslušenství:
 napájecí zdroje - 20 - 22
 hliníkové profily - 26 - 27
 sada průslušenství „A“ - 23
 ⓘ Upevnění k podkladu pomocí 3M pásky 200MP

Kód	Skladové položky - TUČNĚ		Kód	Skladové položky - TUČNĚ		Světelný tok ≈ (lm/m)	Barva	Vlnová délka (nm) Teplota bílé (K)	Balení	Cena (Kč) za 1 metr **
	Typ	Max. délka pásku při jednostranném napájení je až 5m		Typ	Max. délka pásku při jednostranném napájení je až 10m					
ML-121.337.10.0	335R-M60L8W54F12		ML-126.337.10.0	335R-M60L8W54F24	75	■	620-630nm	5m	345,40	
ML-121.338.10.0	335Y-M60L8W54F12		ML-126.338.10.0	335Y-M60L8W54F24	75	■	585-595nm	5m	345,40	
ML-121.339.10.0	335B-M60L8W54F12		ML-126.339.10.0	335B-M60L8W54F24	25	■	455-470nm	5m	345,40	
ML-121.340.10.0	335G-M60L8W54F12		ML-126.340.10.0	335G-M60L8W54F24	100	■	510-525nm	5m	345,40	
ML-121.341.10.0	335W-M60L8W54F12	ML-126.341.10.0	335W-M60L8W54F24	240	□	□	6000-7000K	5m	293,60	
ML-121.342.10.0	335WW-M60L8W54F12	ML-126.342.10.0	335WW-M60L8W54F24	230	□	□	3000-3500K	5m	293,60	

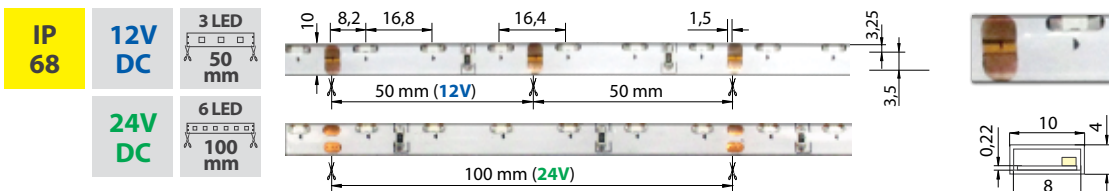

Průslušenství:
 napájecí zdroje - 20 - 22
 hliníkové profily - 26 - 27
 sada průslušenství „D“ - 24
 ⓘ 3M páska pouze usnadňuje montáž, fixace pomocí upevňovacích spon je **nezbytná*** (11 spon je součástí balení)

Kód	Skladové položky - TUČNĚ		Kód	Skladové položky - TUČNĚ		Světelný tok ≈ (lm/m)	Barva	Vlnová délka (nm) Teplota bílé (K)	Balení	Cena (Kč) za 1 metr **
	Typ	Max. délka pásku při jednostranném napájení je až 5m		Typ	Max. délka pásku při jednostranném napájení je až 10m					
ML-121.349.10.0	335R-M60L8W68F12		ML-126.349.10.0	335R-M60L8W68F24	65	■	620-630nm	5m	408,70	
ML-121.350.10.0	335Y-M60L8W68F12		ML-126.350.10.0	335Y-M60L8W68F24	65	■	585-595nm	5m	408,70	
ML-121.351.10.0	335B-M60L8W68F12		ML-126.351.10.0	335B-M60L8W68F24	20	■	455-470nm	5m	408,70	
ML-121.352.10.0	335G-M60L8W68F12		ML-126.352.10.0	335G-M60L8W68F24	90	■	510-525nm	5m	408,70	
ML-121.353.10.0	335W-M60L8W68F12	ML-126.353.10.0	335W-M60L8W68F24	215	□	□	6000-7000K	5m	408,70	
ML-121.354.10.0	335WW-M60L8W68F12	ML-126.354.10.0	335WW-M60L8W68F24	200	□	□	3000-3500K	5m	408,70	

Doporučený výkon zdroje pro napájení 5m pásku s čipy 335 - 60 LED/m - 30W
 Životnost 25 000 hod. Na poptávku je k dodání rovněž pásek na žluté a černé PCB základně. Míra přilnavosti 3M pásky na spodní straně LED pásku je závislá na druhu podkladového materiálu, teplotě a vlhkosti prostředí, a proto doporučujeme dodatečnou fixaci pomocí upevňovacích spon, které jsou součástí balení.

**Uvedené ceny jsou brutto velkoobchodní ceny v Kč bez DPH



Zesilovač DIGITAL

12V
DC

ML-113.005.10.0

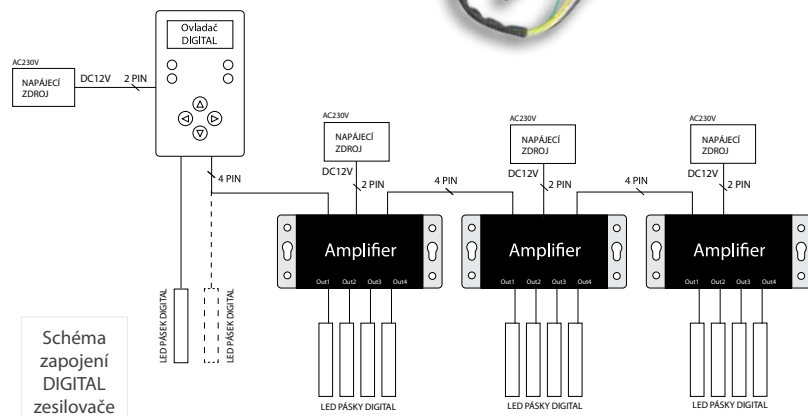

Zesilovač RGB

12V
DC24V
DC

ML-113.006.10.0



ML-113.006.10.1

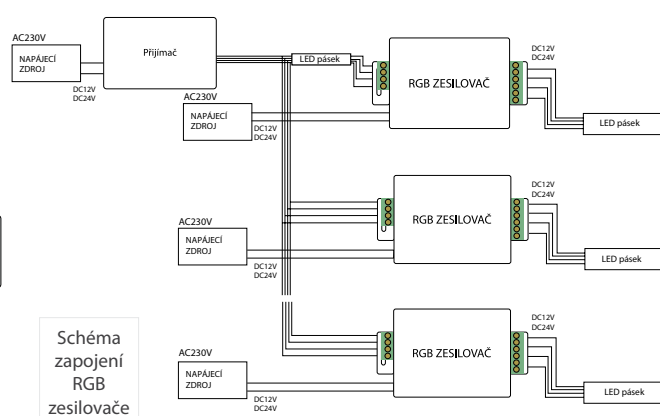

K DIGITAL zesilovači lze připojit max. dva digitální pásy bez použití zesilovače
K DIGITAL zesilovači nutno dokoupit napájecí zdroj dle příkonu připojených pásků

Kód	Popis	Výstup	Rozměry	Napětí	Váha (čistá)	Výkon (W)	Poznámka	Cena Kč/kus**
ML-113.005.10.0	DIGITAL zesilovač	5 SPI signálů	101x44x19 mm	DC12V	92g	1	Ovládání pásků Digital (Magic), použití s ovladačem DIGITAL. V případě, že je potřeba ovládat více DIGITAL pásků jedním ovladačem.	863,40 Kč
ML-113.006.10.0	RGB zesilovač		L95xW65xH24 mm	DC12V	110g		Ovládání RGB pásků, použití s ovladači RGB. V případě, že je potřeba ovládat více RGB pásků jedním ovladačem.	460,50 Kč
ML-113.006.10.1				DC24V				

Ovladač 94 módů DIGITAL

12V
DC

Kód	Výstup	Rozměr	Rozměry balení	Napětí	Váha (čistá)	Výkon (W)	Poznámka	Cena Kč/kus**
ML-113.004.10.0	2 SPI signály	94x59x25 mm	155x103x57mm	DC12V	85g	2.2	Ovládání pásků Digital (Magic), 94 možných módů	921,00 Kč

**Uvedené ceny jsou brutto velkoobchodní ceny v Kč bez DPH

RF dotykové ovládání

12V
DC

24V
DC

Způsob připojení: společná anoda
Pracovní teplota: -30°C ~ +60°C

Řízení RGB
ML-113.001.20.0



Řízení teploty bílé a jasu
ML-113.002.20.0



Řízení jasu
ML-113.003.20.0



Napájení 3ks AAA baterie

Kód	Ovládání	Popis	Parametry	Dosah 20m 433 MHz	Rozměry	Výstupní napětí	Cena Kč/ kus**
ML-113.001.20.0	RGB	Radiové dotykové ovládání LED RGB pásků, 15 módů + přijímač	12V/6A pro každou RGB barvu.		Dálkový ovladač: 114×56×22mm Přijímač: 85×64×24mm	DC12V/24V	883,30
ML-113.002.20.0	Řízení teploty bílé a jasu pásků ML-122.616.20.0 a ML-122.617.20.0	Radiové dotykové ovládání LED pásků + přijímač	12V/6A výstup WW + 6A výstup CW Samostatná regulace každého výstupu		Dálkový ovladač: 114×56×22mm Přijímač: 85×64×24mm		926,60
ML-113.003.20.0	Řízení jasu	Radiové dotykové stmívání LED pásků + přijímač	12V/6A výstup č. 1 + 6A výstup č. 2 Společná regulace obou výstupů		Dálkový ovladač: 114×56×22mm Přijímač: 85×64×24mm		883,30

Řízení RGB
ML-113.014.90.0



Řízení teploty bílé
ML-113.017.90.0



Řízení jasu
ML-113.016.90.0



**Dosah 20m
433 MHz**

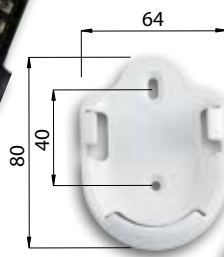

Napájení 3ks AAA baterie

Nelze párovat více dálkových ovladačů, nelze napájet plastovými zdroji.
Kompatibilní s napětově řízenými LED pásky a LED panely

Příslušenství
ML-112.027.90.0

Kód	Ovládání	Popis	Počet výstupů	Počet kanálů	Výstupní proud na 1 kanál	Maximální zátěž	Rozměry	Výstupní napětí	Cena Kč/ kus**
ML-113.014.90.0	RGB	Radiové dotykové ovládání LED RGB pásků + přijímač	1	3 (R, G, B)	6A (3 x 6A)	216W / 12V 432W / 24V	83 x 78 x 33	DC12V/24V	883,30
ML-113.017.90.0	Řízení teploty bílé a jasu pásků ML-122.616.20.0 a ML-122.617.20.0	Radiové dotykové ovládání LED pásků + přijímač	1	2 (CW, WW)	6A (2 x 6A)	144W / 12V 288W / 24V			926,60
ML-113.016.90.0	Řízení jasu	Radiové dotykové stmívání LED pásků + přijímač	1	3	6A (3 x 6A)	216W / 12V 432W / 24V			883,30
ML-112.027.90.0	Příslušenství pro uchycení dálkového ovládání na stěnu (včetně 2 ks šroubů, hmoždinek a 1 ks upevňovacího 3M štítku)								25,90

**Uvedené ceny jsou brutto velkoobchodní ceny v Kč bez DPH

Ovládání 13 módů
IR RGB ovladač12V
DC

ML-113.007.10.0

*Nutno doobjednat příslušenství
ML-112.008.10.0Ovládání 21 módů
IR RGB ovladač12V
DC

ML-113.008.10.0

*Nutno doobjednat příslušenství
ML-112.008.10.0Ovládání 13 módů
RF RGB ovladač12V
DC

ML-113.009.10.0

Ovládání 21 módů
RF RGB ovladač12V
DC

ML-113.010.10.0



Kód	Popis	Parametry	Rozměry	Váha	Cena Kč/ kus**
ML-113.007.10.0	IR RGB dálkový ovladač, 13 módů + přijímač	12V/2A pro každou barvu, celkem 72W (SMD 3528 30 LED - 30 m, 60 LED - 15m, 120 LED - 7,5m, SMD 5050 30 LED - 10m, 60 LED - 5m)	L50xW35xH22mm	46,5g	201,50 Kč
ML-113.008.10.0	IR RGB dálkový ovladač, 21 módů + přijímač		L63xW35xH22mm	60g	253,30 Kč
ML-113.009.10.0	RF RGB dálkový ovladač, 13 módů + přijímač	12V/4A pro každou barvu, celkem 144W (SMD 3528 30 LED - 60m, 60 LED - 30m, 120 LED - 15m, SMD 5050 30 LED - 20m, 60 LED - 10m)	L130xW64xH24mm	185g	477,80 Kč
ML-113.010.10.0	RF RGB dálkový ovladač, 21 módů + přijímač		L127xW65xH24mm	190g	615,90 Kč

Dosah 20m
433 MHz

Konektor pro připojení RGB ovladače



Kód	Poznámka	Cena Kč/kus**
ML-112.008.10.0	*Tento konektor naletovaný na konec pásku usnadní připojení pásku k RGB ovladači. Pouze v provedení IP20	14,40 Kč

**Uvedené ceny jsou brutto velkoobchodní ceny v Kč bez DPH

Dotykové ovládání pod omítku

12V
DC

24V
DC

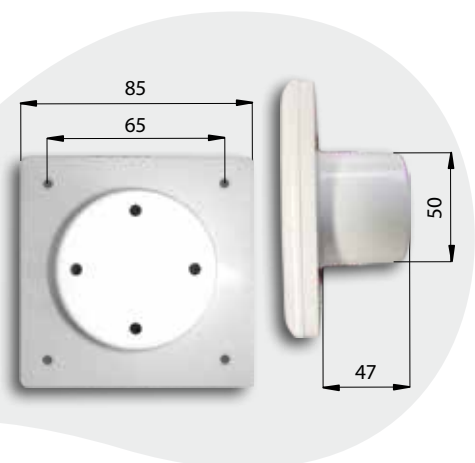

ML-113.025.85.0
Řízení RGB



ML-113.027.85.0
Řízení jasu
Nutno doobjednat příslušenství
ML-112.004.90.0 (v případě použití
kovového napájecího zdroje)*



ML-113.028.85.0
Řízení teploty bílé

Kód	Popis	Napětí	Počet výstupů	Počet kanálů	Výstupní proud na 1 kanál	Maximální zátěž	Způsob připojení	Cena Kč/kus**
ML.113.025.85.0	LED dotykový ovladač pod omítku - řízení RGB	12/24V DC	1	3 (R, G, B)	3A (3 x 3A)	108W / 12V 216W / 24V	společná anoda	1197,20
ML.113.027.85.0	LED dotykový ovladač pod omítku - řízení jasu	12/24V DC	1	1	8A (1 x 8A)	96W / 12V 192W / 24V		1197,20
ML.113.028.85.0	LED dotykový ovladač pro řízení teploty bílé a jasu pásků ML-122.616.20.0 a ML-122.617.20.0	12/24V DC	1	2 (CW, WW)	4A (2 x 4A)	96W / 12V 192W / 24V		1197,20

Kompatibilní s napětově řízenými LED pásky a LED panely

RF vícekanálové RGB ovládání

12V
DC

24V
DC



ML-113.022.85.0

ⓘ Komunikuje s RGB dálkovým ovladačem ML-113.023.85.0 (není součástí).



Rozměr 226 x 45 x 29

Kompatibilní s napětově řízenými LED pásky a LED panely

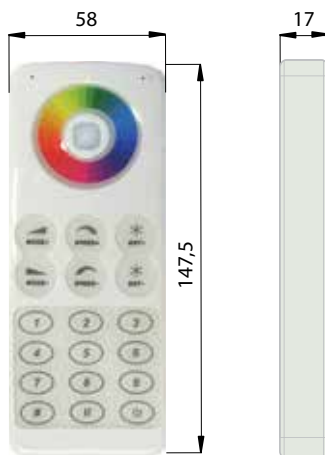
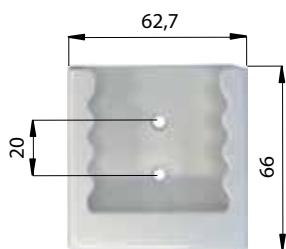

ⓘ Komunikuje s RGB přijímačem ML-113.022.85.0 (není součástí). Dokáže nezávisle ovládat až 99 těchto přijímačů. Použití v případě, že je potřeba ovládat nezávisle na sobě více RGB pásků jedním ovladačem.



Včetně nabíjecího USB kabelu
Lze použít USB nabíječku s výstupem 5V

ML-113.023.85.0

Kód	Popis	Napětí	Počet výstupů	Počet kanálů	Výstupní proud na 1 kanál	Maximální zátěž	Způsob připojení	Cena Kč/kus**
ML-113.022.85.0	RGB přijímač	12/24V DC	1	3 (R, G, B)	6A (3 x 6A)	216W/12V 432W/24V	společná anoda	978,50
ML-113.023.85.0	RGB dálkový ovladač	5V DC	Kapacita baterie: 800mAh, proud v pohotovostním režimu: <math>< 50 \mu A</math>, doba pohotovostního režimu: 1 rok, výdrž baterie: 10h provozu, doba nabíjení: 4h, nabíjecích cyklů: 500x					1899,50

** Uvedené ceny jsou brutto velkoobchodní ceny v Kč bez DPH

Ovládání - IR stmívač

12V DC

24V DC



❗ Počet voleb (vysílač): 10
 4 tlačítka rychlé volby jasu (100%, 75%, 50%, 25%),
 4 tlačítka předvolby vlastního nastavení jasu,
 2 tlačítka pro stmívání
 Pracovní teplota:
 -20°C ~ +60°C

Kompatibilní s napětově řízenými LED pásky a LED panely

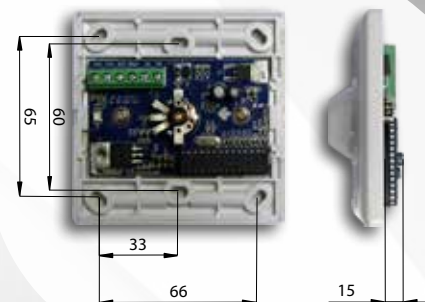

Kód	Popis	Přijímač				Vysílač			Cena Kč/kus**
		Napětí	Maximální zátěž	Počet výstupů	Výstupní proud	Vysílací frekvence	Pracovní napětí	Baterie	
ML-113.013.90.0	IR dálkové ovládání, stmívač, určeno pro krabici pod omítku	12/24V DC	48W/12V 96W/24V	1	4A	38kHz	3V DC	1ks CR2025	575,60 Kč

Nutno doobjednat příslušenství ML-112.004.10.0 (v případě použití kovového napájecího zdroje) a ML-112.005.90.0*

Kód	Poznámka	Obrázek	Cena Kč/kus **
ML-112.004.90.0	*Napájecí konektor - vidlice, volný konec		25,90
ML-112.005.90.0	*Napájecí konektor - zásuvka, volný konec		25,90

RF vícekanálový stmívač

12V DC

24V DC



ML-113.019.90.0

Rozměr 220 x 40 x 30



Dosah 20m
2,4 GHz

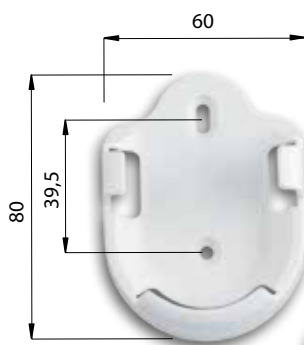

❗ RF dálkový ovladač ML-113.018.90.0 komunikuje se stmívačem

ML-113.019.90.0 (není součástí).
 Dokáže nezávisle ovládat 4 tyto přijímače.
 Použití v případě, že je potřeba stmívat nezávisle na sobě více LED pásků jedním ovladačem.



ML-113.018.90.0

Kód	Ovládání	Popis	Počet výstupů	Počet kanálů	Výstupní proud na 1 kanál	Maximální zátěž	Napájení	Cena Kč/kus**
ML-113.018.90.0	Řízení jasu	RF dálkový ovladač jasu 4 skupin	-	4	-	-	DC 3V 2ks AAA bat.	194,60
ML-113.019.90.0		RF dálkový přijímač	1	2	5A	120W / 12V 240W / 24V	DC12V/24V	622,80

Včetně příslušenství pro uchycení dálkového ovládání na stěnu (včetně 2 ks šroubů, hmoždinek a 1ks upevňovacího 3M štítku)

** Uvedené ceny jsou brutto velkoobchodní ceny v Kč bez DPH

Napájecí zdroj - plastový kryt - dvojitě krytí

12V
DC

24V
DC

Okolní teplota: -10°C ~ +60°C
Vstupní napětí: 200-230V AC
Frekvence: 47-63Hz
Účinnost: >75%
Materiál krytu: plast

IP
20

12V
DC



Kód	Napětí	Proud	Výkon	Počet výstupů*	Rozměry (mm)	Váha (kg)	Materiál	Cena Kč/kus**
1 ML-732.001.10.0	DC12V	1A	12W	1	75*28*45	0,087	Plastové pouzdro	130,20 Kč
2 ML-732.002.10.0		2A	24W	1	95*45*30	0,25		227,90 Kč
ML-732.003.10.0		3A	36W	1	114*50*30	0,3		280,00 Kč
3 ML-732.004.10.0		4A	48W	1		0,33		358,20 Kč
ML-732.005.10.0		5A	60W	1		0,34		390,70 Kč
ML-732.006.10.0		6A	72W	1	140*60*35	0,42		521,00 Kč
4 ML-732.007.10.0		7A	84W	1		0,45		540,50 Kč
ML-732.008.10.0		8A	96W	1	170*65*40	0,62		976,80 Kč
5 ML-732.009.10.0		10A	120W	1		0,64		1 015,90 Kč

IP
20

24V
DC

Kód	Napětí	Proud	Výkon	Počet výstupů*	Rozměry (mm)	Váha (kg)	Materiál	Cena Kč/kus**
3 ML-732.002.10.1	DC24V	2A	48W	1	114*50*30	0,42	Plastové pouzdro	403,70 Kč
4 ML-732.003.10.1		3A	72W	1	140*60*35	0,45		488,40 Kč
ML-732.004.10.1		4A	96W	1	170*65*40	0,62		976,80 Kč
5 ML-732.005.10.1		5A	120W	1		0,64		1 015,90 Kč

**Uvedené ceny jsou brutto velkoobchodní ceny v Kč bez DPH

Napájecí zdroj - kovový kryt

12V
DC

24V
DC

Okolní teplota: -10°C ~ +60°C
Vstupní napětí: 200-230V AC
Frekvence: 47-63Hz
Účinnost: >75%
Materiál krytu: hliník

IP 20 12V DC

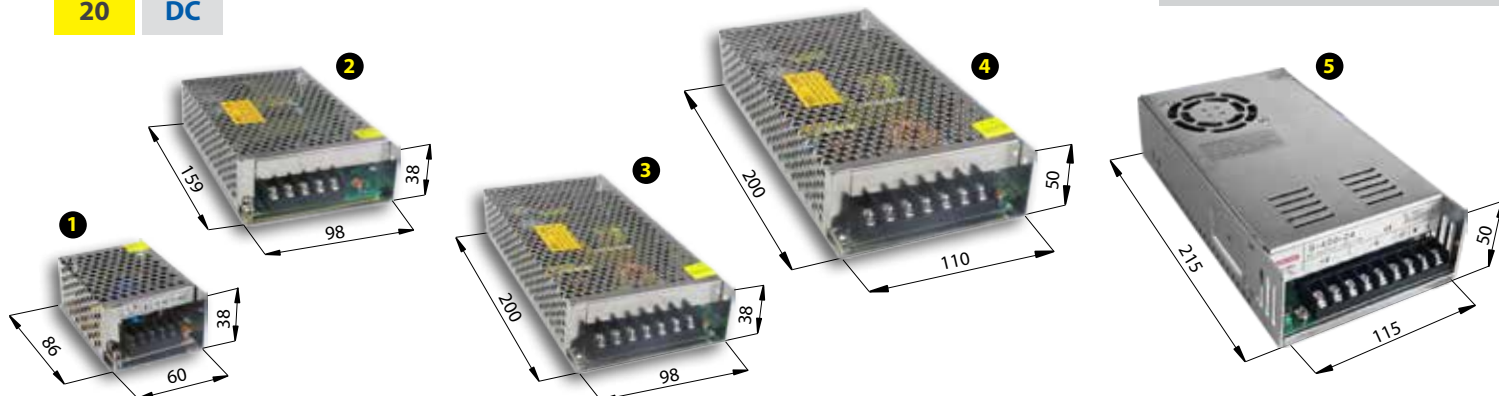

	Kód	Napětí	Proud	Výkon	Počet výstupů*	Rozměry (mm)	Váha (kg)	Materiál	Cena Kč/kus**
12V DC	1 ML-732.010.10.0	DC12V	1,3A	15W	1	86*60*38	0,15	Kovové pozdro	273,50 Kč
	1 ML-732.011.10.0		2,1A	25W	1		0,16		299,60 Kč
	ML-732.012.10.0		3A	35W	1		0,17		338,60 Kč
	2 ML-732.013.10.0		5A	60W	1	159*98*38	0,55		481,90 Kč
	ML-732.014.10.0		6,2A	75W	2		0,55		547,00 Kč
	3 ML-732.015.10.0		8,5A	100W	2	200*98*38	0,65		599,10 Kč
	3 ML-732.016.10.0		10A	120W	2		0,65		638,20 Kč
	ML-732.017.10.0		12,5A	150W	2		0,7		716,30 Kč
	4 ML-732.018.10.0		16,5A	200W	3	200*110*50	0,8		1 074,50 Kč
	ML-732.019.10.0		20A	250W	3		0,9		1 139,60 Kč
	ML-732.020.10.0		25A	300W	3	215*115*50	1,15		1 224,30 Kč
	5 ML-732.021.10.0		29A	350W	3		1,15		1 269,80 Kč
ML-732.022.10.0	33A	400W	3	1,2	1 400,10 Kč				

IP 20 24V DC

	Kód	Napětí	Proud	Výkon	Počet výstupů*	Rozměry (mm)	Váha (kg)	Materiál	Cena Kč/kus**
24V DC	1 ML-732.011.10.1	DC24V	1,1A	25W	1	86*60*38	0,16	Kovové pozdro	299,60 Kč
	ML-732.012.10.1		1,5A	35W	1		0,17		338,60 Kč
	2 ML-732.013.10.1		2,5A	60W	1		159*98*38		0,55
	ML-732.014.10.1		3,2A	75W	2	0,55			547,00 Kč
	3 ML-732.015.10.1		4,3A	100W	2	200*98*38	0,65		599,10 Kč
	3 ML-732.016.10.1		5A	120W	2		0,65		638,20 Kč
	ML-732.017.10.1		6A	150W	2		0,7		716,30 Kč
	4 ML-732.018.10.1		8,3A	200W	3	200*110*50	0,8		1 074,50 Kč
	ML-732.019.10.1		10A	250W	3		0,9		1 139,60 Kč
	ML-732.020.10.1		12,5A	300W	3	215*115*50	1,15		1 224,30 Kč
	5 ML-732.021.10.1		14,6A	350W	3		1,15		1 269,80 Kč
	ML-732.022.10.1		16A	400W	3		1,2		1 400,10 Kč

* U zdrojů s více výstupy se celkový výkon zdroje dělí mezi tyto výstupy (např. u napájecího zdroje 300W se třemi výstupy je zatížitelnost jednoho výstupu maximálně 100W).

**Uvedené ceny jsou brutto velkoobchodní ceny v Kč bez DPH

Napájecí zdroj - hliníkový kryt - IP 67

12V
DC

24V
DC

IP
67

Okolní teplota: -30°C ~ +50°C
Vstupní napětí: 170-250V AC
Frekvence: 47-63Hz
Účinnost: >80%
Materiál krytu: hliník

12V DC	Kód	Napětí	Proud	Výkon	Počet výstupů*	Rozměry (mm)	Váha	Cena Kč /kus**	24V DC	Kód	Napětí	Proud	Výkon	Počet výstupů*	Rozměry (mm)	Váha	Cena Kč /kus**
1	ML-732.027.45.0	DC12V	1,5A	18W	1	157*25*18	130g	267,00	-	-	DC24V	-	-	-	-	-	-
2	ML-732.028.45.0		2,5A	30W	1	180*33*23	250g	338,60	ML-732.028.45.1	1,25A		30W	1	180*33*23	250g	338,60	
3	ML-732.032.45.0		3,7A	45W	1	230*35*23	350g	487,10	ML-732.032.45.1	1,67A		40W	1	242*29*21	280g	426,50	
4	ML-732.029.45.0		5A	60W	1	182*72*45	850g	661,00	ML-732.029.45.1	2,5A		60W	1	182*72*45	850g	661,00	
5	ML-732.030.45.0		8,3A	100W	2	202*72*45	1kg	945,50	ML-732.030.45.1	4,2A		100W	1	202*72*45	1kg	945,50	
6	ML-732.031.45.0		12,5A	150W	2	245*72*45	1,2kg	1 380,50	ML-732.031.45.1	6,25A		150W	2	245*72*45	1,2kg	1 380,50	
7	ML-732.034.45.0		16,67A	200W	4	220*127*59	2,8kg	1790,80	ML-732.034.45.1	8,33A		200W	4	220*127*59	2,8kg	1790,80	

1 Napájecí zdroj 18W IP67

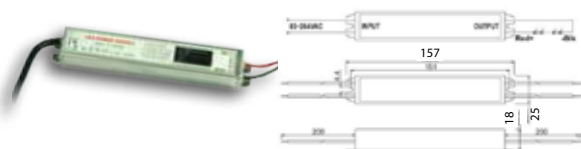

2 Napájecí zdroj 30W IP67

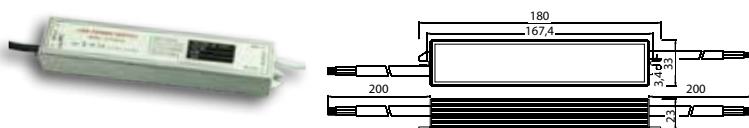

3 Napájecí zdroj 40W IP67



3 Napájecí zdroj 45W IP67

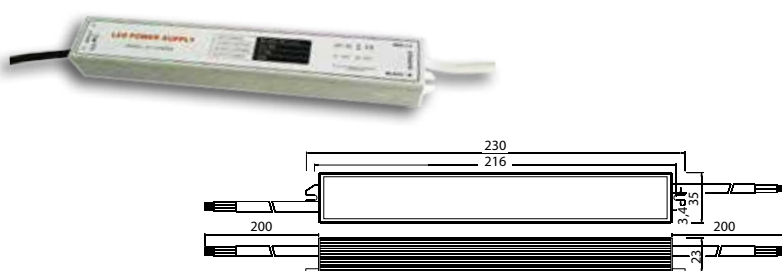

4 Napájecí zdroj 60W IP67

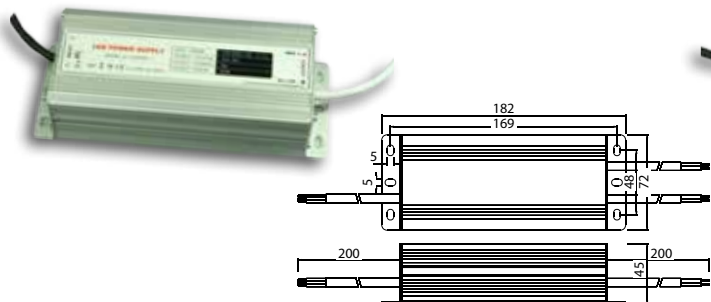

5 Napájecí zdroj 100W IP67

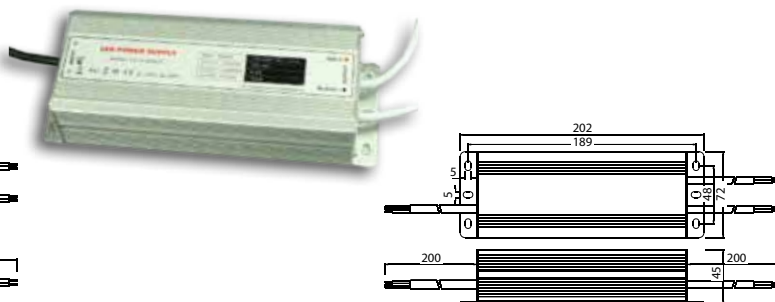

6 Napájecí zdroj 150W IP67

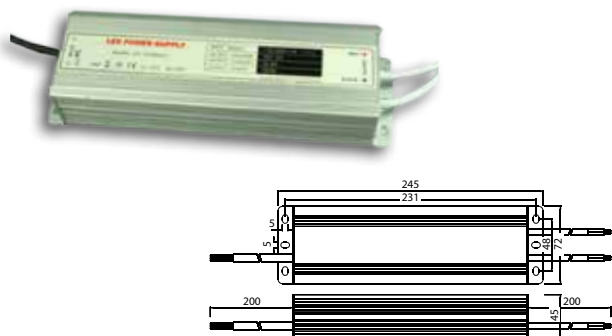

7 Napájecí zdroj 200W IP67

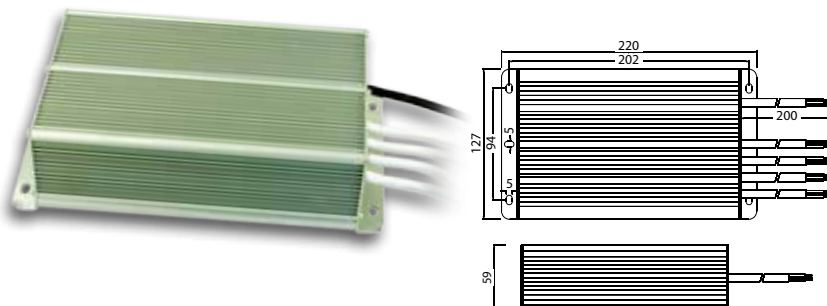

**Uvedené ceny jsou brutto velkoobchodní ceny v Kč bez DPH

* U zdrojů s více výstupy se celkový výkon zdroje dělí mezi tyto výstupy (např. u napájecího zdroje 200W se čtyřmi výstupy je zatížitelnost jednoho výstupu maximálně 50W).

Sady příslušenství

Kód	Sada příslušenství „A“ pro pásy šíře 8mm - IP 20, IP 54	Obrázek	Cena Kč/kus**
ML-112.001.90.0	Spojka LED pásků		16,10
ML-112.002.90.0	Spojka LED pásků - flexibilní		25,90
ML-112.003.90.0	Připojovací konektor LED pásků - volný konec		19,00
ML-112.003.90.1	Připojovací konektor LED pásků - volný konec (2 metry)		35,10
ML-112.004.90.0	Napájecí konektor - vidlice, volný konec		25,90
ML-112.005.90.0	Napájecí konektor - zásuvka, volný konec		25,90
ML-112.006.90.0	Napájecí konektor - vidlice s připojením k pásku		86,30
ML-112.007.90.0	Napájecí konektor - zásuvka s připojením k pásku		86,30
ML-112.009.90.0	Propojovací konektor IP54 - volný konec (pár)		31,70
ML-110.014.90.0	Upevňovací spona		8,60
Kód	Sada příslušenství „B“ pro pásy šíře 10mm - IP 20, IP 54	Obrázek	Cena Kč/ kus**
ML-112.017.90.0	Spojka LED pásků		17,30
ML-112.019.90.0	Spojka LED pásků - flexibilní		28,20
ML-112.021.90.0	Připojovací konektor LED pásků - volný konec		21,30
ML-112.021.90.1	Připojovací konektor LED pásků - volný konec (2 metry)		37,40
ML-112.004.90.0	Napájecí konektor - vidlice, volný konec		25,90
ML-112.005.90.0	Napájecí konektor - zásuvka, volný konec		25,90
ML-112.023.90.0	Napájecí konektor - vidlice s připojením k pásku		86,30
ML-112.024.90.0	Napájecí konektor - zásuvka s připojením k pásku		86,30
ML-112.009.90.0	Propojovací konektor IP54 - volný konec (pár)		31,70
ML-110.014.90.0	Upevňovací spona		8,60
Kód	Sada příslušenství „C“ pro RGB pásy šíře 10mm - IP 20, IP 54	Obrázek	Cena Kč/kus**
ML-112.018.90.0	Spojka RGB LED pásků		18,40
ML-112.020.90.0	Spojka RGB LED pásků - flexibilní		33,40
ML-112.022.90.0	Připojovací konektor RGB LED pásků - volný konec		21,30
ML-112.022.90.1	Připojovací konektor RGB LED pásků - volný konec (2 metry)		47,20
ML-110.014.90.0	Upevňovací spona		8,60











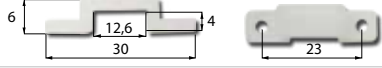

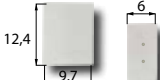
Sada „A“

Sada „B“

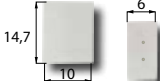
Sada „C“

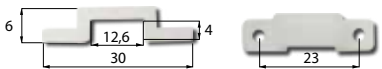
**Uvedené ceny jsou brutto velkoobchodní ceny v Kč bez DPH

Sady příslušenství

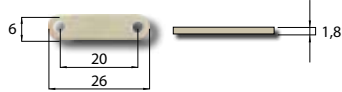
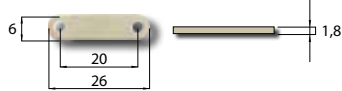
Kód	Sada příslušenství „D“ pro pásky šíře 10mm - IP68	Obrázek	Cena Kč/ kus**
ML-112.010.90.0	Propojovací konektor IP68 - volný konec		46,00
ML-110.015.90.0	Sponka upevňovací		11,50
ML-110.016.90.0	Koncovka (bez otvorů)		10,40
ML-110.016.90.1	Koncovka (s dvěma otvory)		11,50
Kód	Sada příslušenství „E“ pro pásky šíře 12mm - IP 68	Obrázek	Cena Kč/ kus**
ML-112.010.90.0	Propojovací konektor IP68 - volný konec		46,00
ML-110.015.90.0	Sponka upevňovací		11,50
ML-110.029.90.0	Koncovka (bez otvorů)		10,40
ML-110.029.90.1	Koncovka (s dvěma otvory)		11,50
Kód	Sada příslušenství „F“ pro RGB pásky šíře 12mm - IP 68	Obrázek	Cena Kč/ kus**
ML-112.012.90.0	Propojovací konektor IP68 RGB LED pásků - volný konec		60,40
ML-110.015.90.0	Sponka upevňovací		11,50
Kód	Sada příslušenství „G“ pro pásky šíře 15 a 16mm - IP 20	Obrázek	Cena Kč/ kus**
ML-112.004.90.0	Napájecí konektor - vidlice, volný konec		25,90
ML-112.005.90.0	Napájecí konektor - zásuvka, volný konec		25,90
ML-112.012.90.0	Propojovací konektor IP68 RGB LED pásků - volný konec		60,40
ML-110.014.90.0	Sponka upevňovací		8,60
Kód	Sada příslušenství „H“ pro RGB pásky šíře 16mm - IP 20	Obrázek	Cena Kč/ kus**
ML-110.014.90.0	Sponka upevňovací		8,60

**Uvedené ceny jsou brutto velkoobchodní ceny v Kč bez DPH

Sada „D“

Sada „E“

Sada „F“

Sada „G“

Sada „H“

Konektory

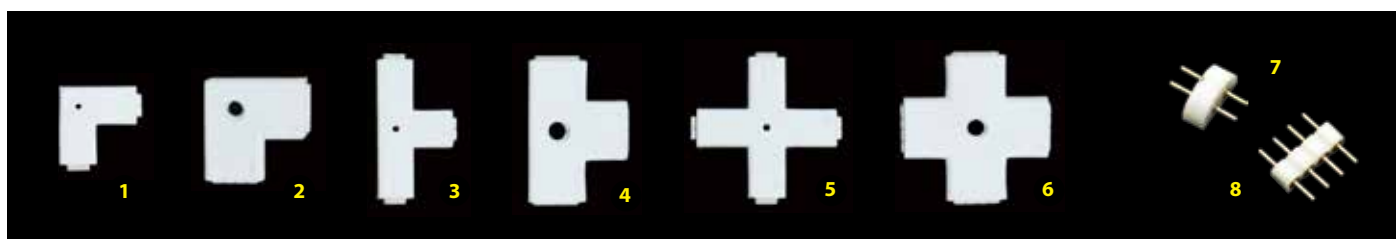

Kód	Popis	Poznámka	Cena Kč/kus**
1 ML-111.012.10.0	L konektor	L - propojení LED pásků širokých 8mm, 2 PIN	34,50 Kč
2 ML-111.013.10.0	L konektor	L - propojení LED pásků širokých 10mm, 4 PIN	40,30 Kč
3 ML-111.014.10.0	T konektor	T - propojení LED pásků širokých 8mm, 2 PIN	48,90 Kč
4 ML-111.015.10.0	T konektor	T - propojení LED pásků širokých 10mm, 4 PIN	54,70 Kč
5 ML-111.016.10.0	Křížový konektor	křížové propojení LED pásků širokých 8mm, 2 PIN	57,60 Kč
6 ML-111.017.10.0	Křížový konektor	křížové propojení LED pásků širokých 10mm, 4 PIN	63,30 Kč
7 ML-110.019.10.0	Přímý propojovací konektor. Dvoupinový	Slouží k propojení pásku širokého 8 mm a konektoru pro připojení ovladače	26,50 Kč
ML-110.019.10.1	Přímý propojovací konektor. Dvoupinový	Slouží k propojení pásku širokého 10 mm a konektoru pro připojení ovladače	28,80 Kč
8 ML-110.020.10.0	Přímý propojovací konektor. Čtyřpinový	Slouží k propojení pásku širokého 10 mm a konektoru pro připojení ovladače	28,80 Kč

Nabídka platí pouze pro LED pásky s krytím IP 20

Zákaznická řešení - dodávky LED pásků a hliníkových profilů na míru s různými délkami a druhy připojení

Požadovaný počet modulů: _____ délka pásku: _____ počet kusů: _____
Zadejte počet modulů, požadovanou délku pásku a počet kusů

Doplatek: práce 300 Kč + vodič 10 Kč/m + 35 Kč konektor
délka: _____ Zadejte požadovanou délku vodiče

Kód
 ML- _____
Zadejte kód pásku



ML- _____
Zadejte kód pásku

Doplatek: práce 250 Kč + 35 Kč konektor



ML- _____
Zadejte kód pásku

Doplatek: práce 250 Kč + vodič 10 Kč/m
Zaokrouhлено na celé metry
délka: _____ Zadejte požadovanou délku vodiče

ML- _____
Zadejte kód pásku

Doplatek: práce 100 Kč



ML- _____
Zadejte kód pásku

délka: 100-2500 mm _____ počet kusů: _____
Zadejte požadovanou délku profilu a počet kusů Cena: u profilů upravených na rozměr je cena na poptávku

ML- _____



Celková cena pásku upraveného na míru se skládá z ceníkové ceny a doplatku.

U hliníkových profilů dodávaných jinak než po balení (nestandardní délky, popřípadě jednotlivé kusy 2,5m) Vám bude účtováno balné.

Vypíšte tento formulář a jeho kopii nám přiložte k Vaší objednávce

**Uvedené ceny jsou brutto velkoobchodní ceny v Kč bez DPH

Hliníkové profily

• Délka 2,5 m • Balení 20 m

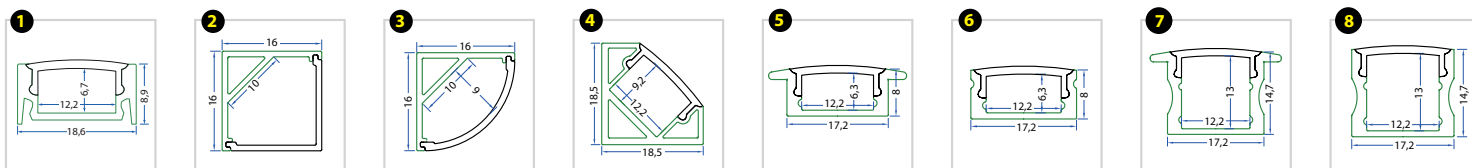

Kód	Produkt	Provedení	Váha	Cena Kč**
1	ML-761.051.40.0	Přisazený profil se skrytými sponami	PMMA - mléčný difuzor (opal)	0,20Kg/m 342,00 Kč/m
	ML-761.052.40.0	Přisazený profil se skrytými sponami	PMMA - čirý pískovaný difuzor (frosted)	0,20Kg/m 342,00 Kč/m
	ML-761.053.40.0	Přisazený profil se skrytými sponami	PMMA - čirý difuzor (clear)	0,20Kg/m 342,00 Kč/m
	ML-761.054.40.0	Kovová příchytka	průměr upevňovacího otvoru - 3,5mm	7,60 Kč/kus
2	ML-761.055.40.0	Koncovky - pár	světle šedý plast	11,40 Kč/pár
	ML-761.003.40.0	Profil 45°	PMMA - mléčný difuzor (opal)	0.18Kg/m 266,00 Kč/m
3	ML-761.004.40.0	Profil 45°	PMMA - čirý pískovaný difuzor (frosted)	0.18Kg/m 266,00 Kč/m
	ML-761.005.40.0	Profil 45°	PMMA - čirý difuzor (clear)	0.18Kg/m 266,00 Kč/m
4	ML-761.006.40.0	PC - příchytka	průměr upevňovacího otvoru - 3,5mm	15,20 Kč/kus
	ML-761.007.40.0	Koncovky - pár	světle šedý plast	15,20 Kč/pár
5	ML-761.008.40.0	Profil 45°	PMMA - mléčný difuzor (opal)	0.17Kg/m 266,00 Kč/m
	ML-761.009.40.0	Profil 45°	PMMA - čirý pískovaný difuzor (frosted)	0.17Kg/m 266,00 Kč/m
6	ML-761.010.40.0	Profil 45°	PMMA - čirý difuzor (clear)	0.17Kg/m 266,00 Kč/m
	ML-761.006.40.0	PC - příchytka	průměr upevňovacího otvoru - 3,5mm	15,20 Kč/kus
7	ML-761.012.40.0	Koncovky - pár	světle šedý plast	15,20 Kč/pár
	ML-761.013.40.0	Profil 45°	PMMA - mléčný difuzor (opal)	0.35Kg/m 357,20 Kč/m
8	ML-761.014.40.0	Profil 45°	PMMA - čirý pískovaný difuzor (frosted)	0.35Kg/m 357,20 Kč/m
	ML-761.015.40.0	Profil 45°	PMMA - čirý difuzor (clear)	0.35Kg/m 357,20 Kč/m
9	ML-761.016.40.0	PC - příchytka	průměr upevňovacího otvoru - 3,5mm	19,00 Kč/kus
	ML-761.017.40.0	Koncovky - pár	světle šedý plast	15,20 Kč/pár
10	ML-761.018.40.0	Vestavný nízký profil, šířka 12,2mm, výška 6,3mm	PMMA - mléčný difuzor (opal)	0.18Kg/m 273,60 Kč/m
	ML-761.019.40.0	Vestavný nízký profil, šířka 12,2mm, v. 6,3mm	PMMA - čirý pískovaný difuzor (frosted)	0.18Kg/m 273,60 Kč/m
11	ML-761.020.40.0	Vestavný nízký profil, šířka 12,2mm, v. 6,3mm	PMMA - čirý difuzor (clear)	0.18Kg/m 273,60 Kč/m
	ML-761.021.40.0	Koncovky - pár	světle šedý plast	15,20 Kč/pár
12	ML-761.022.40.0	Přisazený nízký profil, š. 12,2mm, v. 6,3mm	PMMA - mléčný difuzor (opal)	0.17Kg/m 273,60 Kč/m
	ML-761.023.40.0	Přisazený nízký profil, š. 12,2mm, v. 6,3mm	PMMA - čirý pískovaný difuzor (frosted)	0.17Kg/m 273,60 Kč/m
13	ML-761.024.40.0	Přisazený nízký profil, š. 12,2mm, v. 6,3mm	PMMA - čirý difuzor (clear)	0.17Kg/m 273,60 Kč/m
	ML-761.025.40.0	PC - příchytka	průměr upevňovacího otvoru - 3,5mm	19,00 Kč/kus
14	ML-761.026.40.0	Koncovky - pár	světle šedý plast	15,20 Kč/pár
	ML-761.027.40.0	Vestavný profil, š. 12,2mm, v. 13mm	PMMA - mléčný difuzor (opal)	0.28Kg/m 349,60 Kč/m
15	ML-761.028.40.0	Vestavný profil, š. 12,2mm, v. 13mm	PMMA - čirý pískovaný difuzor (frosted)	0.28Kg/m 349,60 Kč/m
	ML-761.029.40.0	Vestavný profil, š. 12,2mm, v. 13mm	PMMA - čirý difuzor (clear)	0.28Kg/m 349,60 Kč/m
16	ML-761.030.40.0	Koncovky - pár	světle šedý plast	19,00 Kč/pár
	ML-761.031.40.0	Přisazený profil, š. 12,2mm, v. 13mm	PMMA - mléčný difuzor (opal)	0.26Kg/m 349,60 Kč/m
17	ML-761.032.40.0	Přisazený profil, š. 12,2mm, v. 13mm	PMMA - čirý pískovaný difuzor (frosted)	0.26Kg/m 349,60 Kč/m
	ML-761.033.40.0	Přisazený profil, š. 12,2mm, v. 13mm	PMMA - čirý difuzor (clear)	0.26Kg/m 349,60 Kč/m
18	ML-761.025.40.0	PC - příchytka	průměr upevňovacího otvoru - 3,5mm	19,00 Kč/kus
	ML-761.035.40.0	Koncovky - pár	světle šedý plast	19,00 Kč/pár

**Uvedené ceny jsou brutto veškeré poplatky v Kč bez DPH



U hliníkových profilů dodávaných jinak než po balení (nestandardní délky viz str. 25, popřípadě jednotlivé kusy 2,5m) Vám bude účtováno balné.
Tučně zvýrazněné položky - skladem Ostatní položky k dodání v minimálním množství 100m

Hliníkové profily

• Délka 2,5 m • Balení 20 m

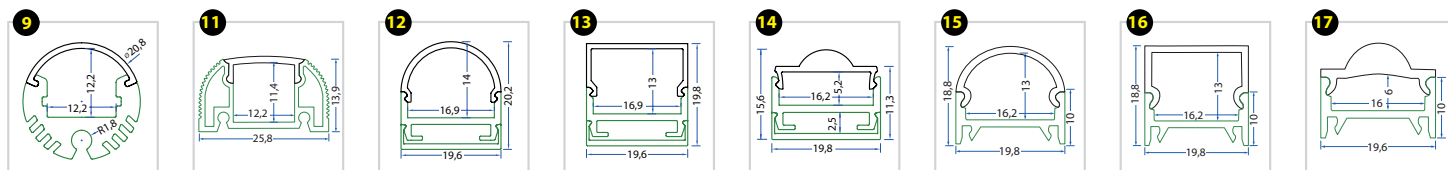

	Kód	Produkt	Provedení	Váha	Cena Kč**
9	ML-761.036.40.0	Kruhový profil	PMMA - mléčný difuzor (opal)	0,44Kg/m	532,00 Kč/m
	ML-761.037.40.0	Kruhový profil	PMMA - čirý difuzor (clear)	0,44Kg/m	532,00 Kč/m
	ML-761.038.40.0	Koncovky - pár	světle šedý plast		22,80 Kč/pár
10	ML-741.001.50.0	Plynule nastavitelný závěs. 2m	poniklovaná mosaz		79,00 Kč/kus
11	ML-761.056.40.0	Přisazený oblý profil se skrytými sponami	PMMA - mléčný difuzor (opal)	0,27Kg/m	425,60 Kč/m
	ML-761.057.40.0	Přisazený oblý profil se skrytými sponami	PMMA - pískovaný difuzor (frosted)	0,27Kg/m	425,60 Kč/m
	ML-761.058.40.0	Přisazený oblý profil se skrytými sponami	PMMA - čirý difuzor (clear)	0,27Kg/m	425,60 Kč/m
12	ML-761.054.40.0	Kovová příchytka	průměr upevňovacího otvoru - 3,5mm		7,60 Kč/kus
	ML-761.060.40.0	Koncovky - pár	světle šedý plast		11,40 Kč/pár
	ML-761.043.40.0	Profil linka	PMMA - mléčný difuzor (opal)	0,25Kg/m	395,20 Kč/m
	ML-761.045.40.0	Profil linka	PMMA - čirý difuzor (clear)	0,25Kg/m	395,20 Kč/m
13	ML-761.046.40.0	Koncovky - pár	světle šedý plast		19,00 Kč/pár
	ML-761.047.40.0	Profil linka	PMMA - mléčný difuzor (opal)	0,24Kg/m	410,40 Kč/m
	ML-761.048.40.0	Koncovky - pár	světle šedý plast		19,00 Kč/pár
14	ML-761.049.40.0	Profil linka	PMMA - čirý difuzor (clear)	0,27Kg/m	395,20 Kč/m
	ML-761.050.40.0	Koncovky - pár	světle šedý plast		19,00 Kč/pár
	15	ML-761.061.40.0	Přisazený oblý profil se skrytými sponami	PMMA - mléčný difuzor (opal)	0,22Kg/m
ML-761.062.40.0		Přisazený oblý profil se skrytými sponami	PMMA - čirý difuzor (clear)	0,22Kg/m	380,00 Kč/m
ML-761.054.40.0		Kovová příchytka	průměr upevňovacího otvoru - 3,5mm		7,60 Kč/kus
16	ML-761.064.40.0	Koncovky - pár	světle šedý plast		11,40 Kč/pár
	ML-761.065.40.0	Přisazený hranatý profil se skrytými sponami	PMMA - mléčný difuzor (opal)	0,22Kg/m	395,20 Kč/m
	ML-761.066.40.0	Přisazený hranatý profil se skrytými sponami	PMMA - čirý difuzor (clear)	0,22Kg/m	395,20 Kč/m
17	ML-761.054.40.0	Kovová příchytka	průměr upevňovacího otvoru - 3,5mm		7,60 Kč/kus
	ML-761.068.40.0	Koncovky - pár	světle šedý plast		11,40 Kč/pár
	ML-761.069.40.0	Přisazený profil se skrytými sponami	PMMA - čirý difuzor (clear)	0,24Kg/m	380,00 Kč/m
	ML-761.054.40.0	Kovová příchytka	průměr upevňovacího otvoru - 3,5mm		7,60 Kč/kus
	ML-761.071.40.0	Koncovky - pár	světle šedý plast		11,40 Kč/pár

**Uvedené ceny jsou brutto velkoobchodní ceny v Kč bez DPH

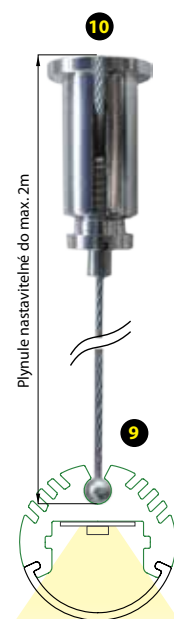
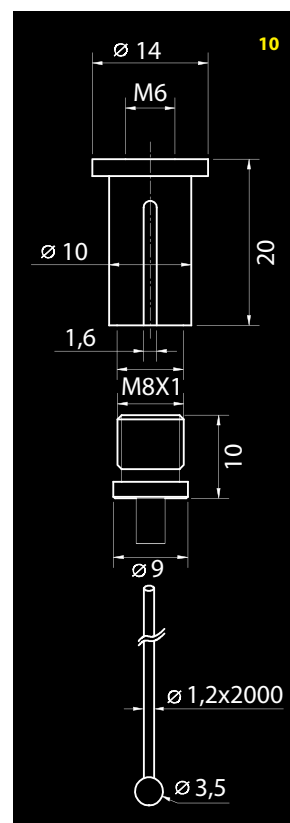



U hliníkových profilů dodávaných jinak než po balení (nestandardní délky viz str. 25, popřípadě jednotlivé kusy 2,5m) Vám bude účtováno balné.

Tučně zvýrazněné položky - skladem

Ostatní položky k dodání v minimálním množství 100m

 Schmachtl CZ, spol. s r.o.
Vestec 185, CZ - 252 42 Jesenice u Prahy
Tel.: +420 244 001 500; Fax: +420 244 910 700
e-mail: office@schmachtl.cz
www.schmachtl.cz

 Schmachtl SK, s.r.o.
Valchárska 3, SK - 82109 Bratislava
Tel.: +421 258 275 600; Fax: +421 258 275 601
e-mail: office@schmachtl.sk
www.schmachtl.sk

 Schmachtl GmbH
Pummererstraße 36, A - 4020 Linz
Tel.: +43 0732 7646 0; Fax: +43 0732 785036
e-mail: office.linz@schmachtl.at
www.schmachtl.at

HOT LINE
Miroslav Stehlik
Tel.: +420 244 001 586
Fax: +420 244 910 700
Mobil: +420 725 032 210

E-mail: miroslav.stehlik@schmachtl.cz
www.schmachtl.cz

