

Archilight 2007

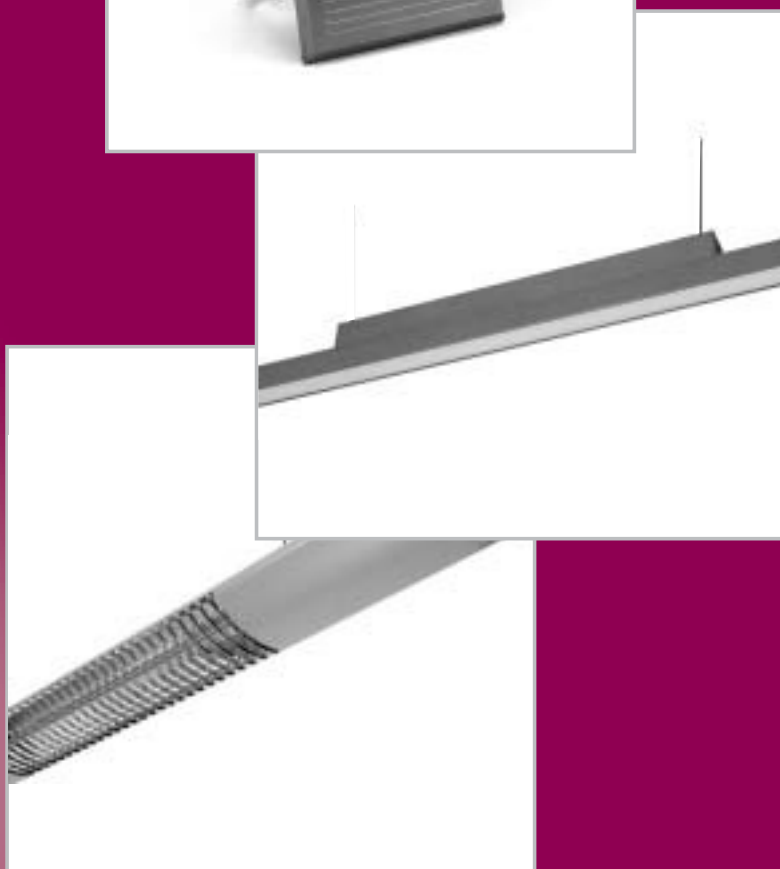

Iluminazione
Svietidlá
Svítidla
Lights
Licht

Firma Archilight s.r.o. je česká společnost založená v roce 2004 jako výrobce a prodejce osvětlovací techniky. Zakladatelé společnosti tímto navázali na dlouholetou praxi v oblasti svítidel.

Hlavní nabídku firmy tvoří vlastní výroba moderních úsporných zářivkových systémů a metalhalogenidových svítidel. Důraz je kladen na kvalitu, která je zaručena použitím prověřených značkových komponentů. Tyto výrobky najdete v kategorii **Profi Line**.

Vynikající poměr výkon/cena představují dovozová svítidla, která naleznete v kategorii **Zet Line**.

Veškerá svítidla vyráběná a dodávaná firmou Archilight s.r.o. procházejí přísnou výstupní kontrolou z hlediska technického provedení, elektrické bezpečnosti i kvality povrchové úpravy.

Uvedené ceny jsou doporučené pro maloobchodní prodej včetně DPH.

Profi Line

Výrobky firmy Archilight, nejen pro profesionální osvětlení interiéru a exteriéru s důrazem na kvalitu a užitnou hodnotu za dobrou cenu.

Závěsná	strana	7 – 8
Stojanová	strana	8
Kuchyňská	strana	8
Systém Hranol	strana	10 – 15
Systém Elipsa	strana	16 – 23
Systém Tubus	strana	24 – 27
Reflektory metalhalogenidové	strana	28 – 29

Zet Line

Dovozová svítidla pro běžné užití v kancelářích, domácnostech, výrobních provozech s vynikajícím poměrem cena / výkon.

Kuchyňské zářivky	strana	31
Přisazené zářivky	strana	32 – 34
Stolní lampy	strana	34
Prachotěsná	strana	35

Nové trendy

Tato kolekce představuje nové trendy v oblasti designu svítidel.

Společným prvkem této řady je hliníkový profil čtvercového průřezu pro lineární zářivky T8 nebo alternativně T5, krytý opálovým plexisklem, doplněný duralovými krytkami a kovovým lankovým závěsem pro snadnou montáž.

Standardně ve stříbrné a bílé barvě.

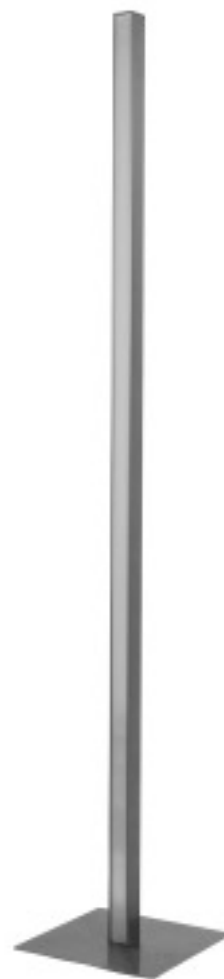
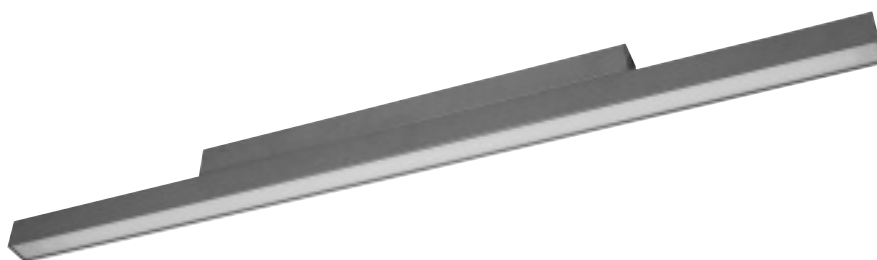
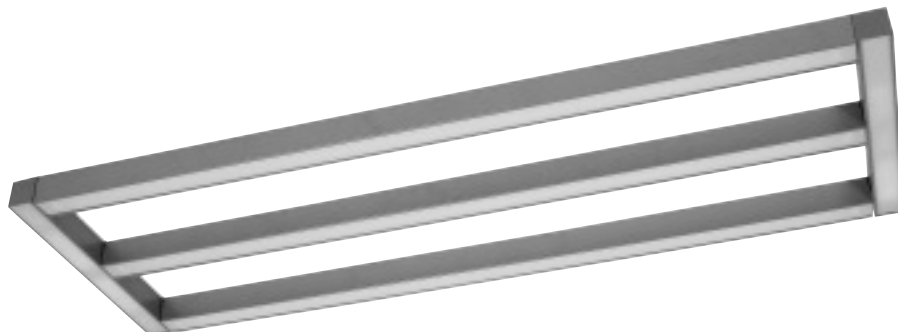





Altea s elektronickým předřadníkem

Kód výrobku	Barva	Napětí / Výkon	Patice	Cena vč. DPH
AZA154E/SI	stříbrná	230V / 1x54W	G5	3 690,00 Kč
AZA154E/WH	bílá	230V / 1x54W	G5	3 390,00 Kč

Závěsné svítidlo pro jednu zářivku T5 zavěšené na ocelovém lanku. Vhodné nad pracovní nebo jídelní stůl. S elektronickým předřadníkem. Recyklační příplatek 17,- Kč vč. DPH.

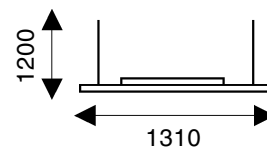

Trezzi s elektronickým předřadníkem

Kód výrobku	Barva	Napětí / Výkon	Patice	Cena vč. DPH
AZT336E/SI	stříbrná	230V / 3x36W	G13	7 990,00 Kč
AZT336E/WH	bílá	230V / 3x36W	G13	7 690,00 Kč

Závěsné svítidlo pro tři zářivky T8 zavěšené na ocelovém lanku. Vhodné nad pracovní nebo jídelní stůl. S elektronickým předřadníkem. Recyklační příplatek 17,- Kč vč. DPH.

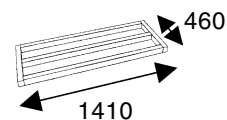

Quadra s elektronickým předřadníkem

Kód výrobku	Barva	Napětí / Výkon	Patice	Cena vč. DPH
AZQ414E/SI	stříbrná	230V / 4x14W	G5	7 690,00 Kč
AZQ414E/WH	bílá	230V / 4x14W	G5	7 390,00 Kč

Závěsné svítidlo pro čtyři zářivky T5 zavěšené na ocelovém lanku. S elektronickým předřadníkem. Recyklační příplatek 17,- Kč vč. DPH.

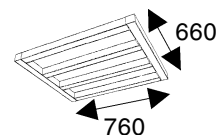

NOVINKA

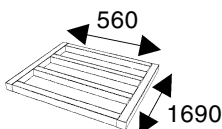

Due

Kód výrobku	Barva	Napětí / Výkon	Patice	Cena vč. DPH
AZD235E/SI	stříbrná	230V / 2x35W	G5	7 990,00 Kč
AZD235E/WH	bílá	230V / 2x35W	G5	7 690,00 Kč

Závěsné svítidlo pro dvě zářivky T5 zavěšené na ocelovém lanku.
Recyklační příplatek 17,- Kč vč. DPH.



Strade s elektronickým předřadníkem

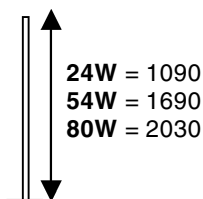

Kód výrobku	Barva	Napětí / Výkon	Patice	Cena vč. DPH
ASS124E/SI	stříbrná	230V / 24W	G5	4 390,00 Kč
ASS124E/WH	bílá	230V / 24W	G5	4 090,00 Kč
ASS154E/SI	stříbrná	230V / 54W	G5	4 690,00 Kč
ASS154E/WH	bílá	230V / 54W	G5	4 390,00 Kč
ASS180E/SI	stříbrná	230V / 80W	G5	4 990,00 Kč
ASS180E/WH	bílá	230V / 80W	G5	4 690,00 Kč
SPFN/T – 2,5 m	flexo čirá	230V		299,00 Kč

Stojanové svítidlo pro zářivku T5. S elektronickým předřadníkem.
Dodáváno včetně čiré flexošňůry 3x0,75 mm o délce 2,5 m s nožním vypínačem – je možné dodat i jako náhradní díl.
Recyklační příplatek 17,- Kč vč. DPH.



Kita kuchyňská zářivka s mléčným krytem

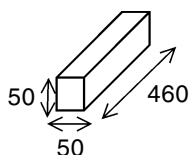

Kód výrobku	Barva	Napětí / Výkon	Patice	Cena vč. DPH
SHR111/SI/KM	stříbrná	230V / 11W	G23	499,00 Kč
SHR111/WH/KM	bílá	230V / 11W	G23	449,00 Kč

Slouží jako samostatné svítidlo k umístění např. pod kuchyňskou linku.
Je kompatibilní se všemi spojkami systému Hranol.
Dodáváno s koncovými krytkami bez lankových závěsů.



Kita kuchyňská zářivka s čirým krytem

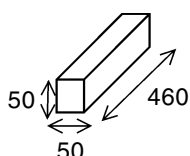

Kód výrobku	Barva	Napětí / Výkon	Patice	Cena vč. DPH
SHR111/SI/KT	stříbrná	230V / 11W	G23	499,00 Kč
SHR111/WH/KT	bílá	230V / 11W	G23	449,00 Kč

Slouží jako samostatné svítidlo k umístění např. pod kuchyňskou linku.
Je kompatibilní se všemi spojkami systému Hranol.
Dodáváno s koncovými krytkami bez lankových závěsů.





Hranol

je zářivkový systém navazující na kolekci designových svítidel. Základem je hliníkový profil moderního čtvercového průřezu splňující nejnáročnější estetické požadavky. Systém je zvláště vhodný k osvětlování moderních interiérů, kanceláří, učeben, prodejen a podobných prostor.

Standardně ve stříbrné a bílé barvě.

Moduly jsou dodávány s kompletní elektrickou výbavou a lankovými závěsy.

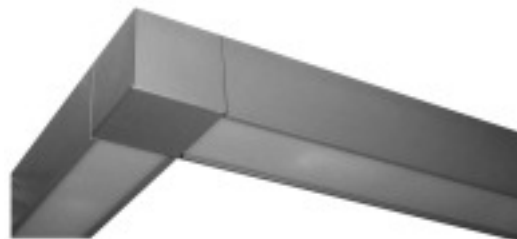

Možnosti nabídky:

- Varianta s elektromagnetickou tlumivkou pro zářivky T8.
- Varianta s elektronickým předřadníkem pro zářivky T5.
- Varianta s mléčným světelným krytem.
- Varianta s čirým světelným krytem.
- Součástí dodávky nejsou světelné zdroje.

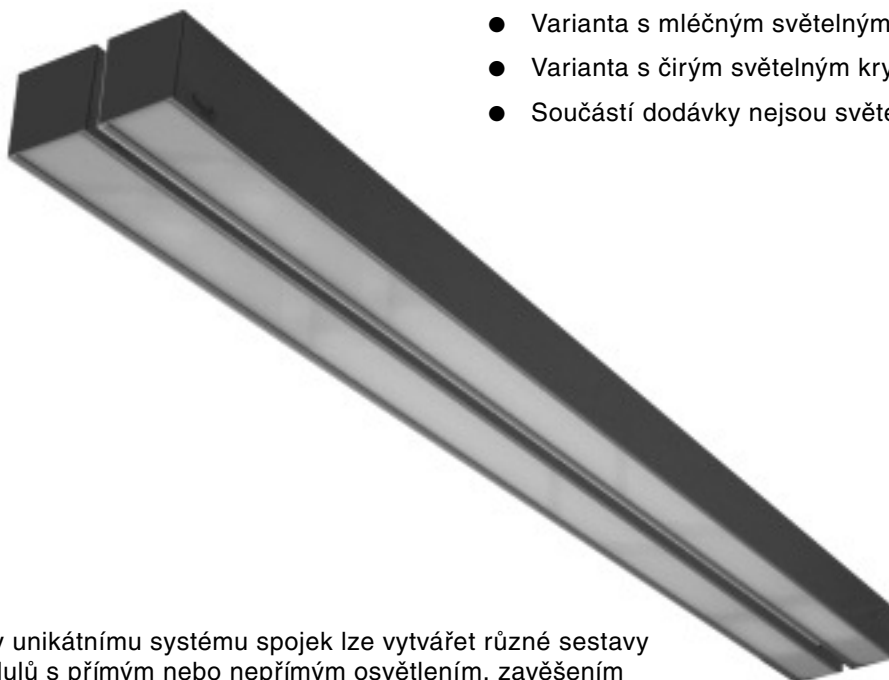

10

Díky unikátnímu systému spojek lze vytvářet různé sestavy modulů s přímým nebo nepřímým osvětlením, zavěšením nebo přisazením na strop či zeď.



Hranol s mléčným krytem

Kód výrobku	Barva	Napětí / Výkon	Patice	Cena vč. DPH
SHR118/SI/KM	stříbrná	230V / 18W	G13	1 469,00 Kč
SHR118/WH/KM	bílá	230V / 18W	G13	1 339,00 Kč
SHR136/SI/KM	stříbrná	230V / 36W	G13	1 869,00 Kč
SHR136/WH/KM	bílá	230V / 36W	G13	1 699,00 Kč
SHR158/SI/KM	stříbrná	230V / 58W	G13	2 099,00 Kč
SHR158/WH/KM	bílá	230V / 58W	G13	1 899,00 Kč

Moduly s kompletní el. výbavou včetně startéru bez zářivek.
 Dodáváno s lankovými závěsy bez koncových krytek.
 Recyklační příplatek 17,- Kč vč. DPH.

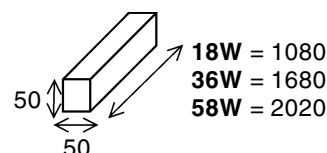

Hranol s mléčným krytem a elektronickým předřadníkem

Kód výrobku	Barva	Napětí / Výkon	Patice	Cena vč. DPH
SHR114E/SI/KM	stříbrná	230V / 21W	G5	2 168,00 Kč
SHR114E/WH/KM	bílá	230V / 21W	G5	2 038,00 Kč
SHR128E/SI/KM	stříbrná	230V / 28W	G5	2 568,00 Kč
SHR128E/WH/KM	bílá	230V / 28W	G5	2 398,00 Kč
SHR135E/SI/KM	stříbrná	230V / 35W	G5	2 798,00 Kč
SHR135E/WH/KM	bílá	230V / 35W	G5	2 598,00 Kč
SHR124E/SI/KM	stříbrná	230V / 24W	G5	2 168,00 Kč
SHR124E/WH/KM	bílá	230V / 24W	G5	2 038,00 Kč
SHR154E/SI/KM	stříbrná	230V / 54W	G5	2 568,00 Kč
SHR154E/WH/KM	bílá	230V / 54W	G5	2 398,00 Kč
SHR180E/SI/KM	stříbrná	230V / 80W	G5	2 798,00 Kč
SHR180E/WH/KM	bílá	230V / 80W	G5	2 598,00 Kč

Moduly s kompletní el. výbavou bez zářivek.
 Dodáváno s lankovými závěsy bez koncových krytek.
 U řady 14W, 28W a 35W se jedná o vysoce úsporné provedení.
 U řady 24W, 54W a 80W se jedná o vysoce výkonné provedení.
 Recyklační příplatek 17,- Kč vč. DPH.



11

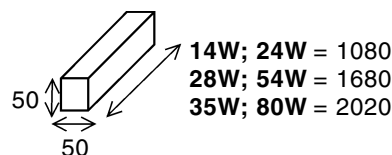



Hranol s čirým krytem

Kód výrobku	Barva	Napětí / Výkon	Patice	Cena vč. DPH
SHR118/SI/KT	stříbrná	230V / 18W	G13	1 469,00 Kč
SHR118/WH/KT	bílá	230V / 18W	G13	1 339,00 Kč
SHR136/SI/KT	stříbrná	230V / 36W	G13	1 869,00 Kč
SHR136/WH/KT	bílá	230V / 36W	G13	1 699,00 Kč
SHR158/SI/KT	stříbrná	230V / 58W	G13	2 099,00 Kč
SHR158/WH/KT	bílá	230V / 58W	G13	1 899,00 Kč

Moduly s kompletní el. výbavou včetně startéru bez zářivek.
 Dodáváno s lankovými závěsy bez koncových krytek.
 Recyklační příplatek 17,- Kč vč. DPH.

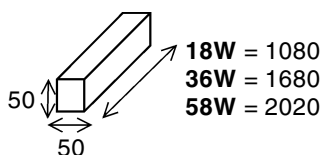

12



Hranol koncová krytka plastová 2 ks

Kód výrobku	Barva	Napětí / Výkon	Patice	Cena vč. DPH
SHRPKK/SI	stříbrná			79,00 Kč
SHRPKK/WH	bílá			69,00 Kč
SHRPKK/BL	černá			69,00 Kč

Slouží k zakrytí konce modulu.

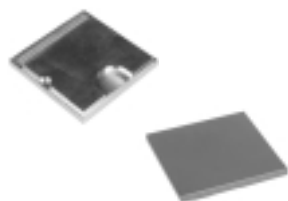

Hranol koncová krytka duralová 2 ks

Kód výrobku	Barva	Napětí / Výkon	Patice	Cena vč. DPH
SHRPKH/SI	stříbrná			329,00 Kč
SHRPKH/WH	bílá			299,00 Kč
SHRPKH/BL	černá			299,00 Kč

Slouží k zakrytí konce modulu. Vyrobeno z masivního duralu.



Hranol spoj S11 2 ks

Kód výrobku	Barva	Napětí / Výkon	Patice	Cena vč. DPH
SHRPS11	stříbrná			249,00 Kč

Při požadavku zavěšení dvou modulů pod sebe pro přímo – nepřímé osvětlení. Také pro zavěšení vedle sebe k svícení do protilehlých stran. Dodáváno včetně lankových závěsů.

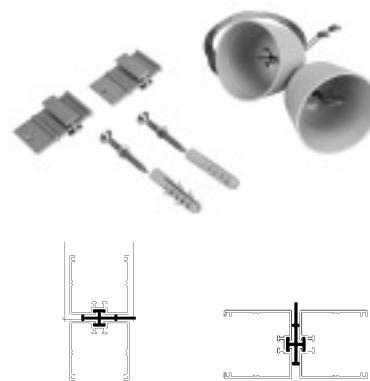
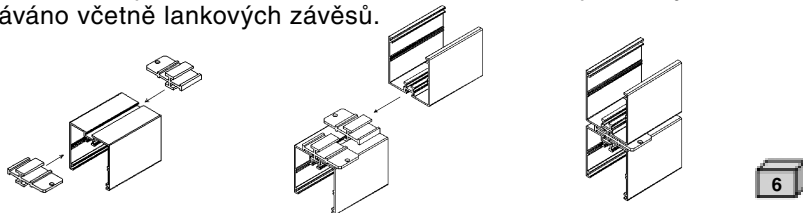

Hranol spoj S03 2 ks

Kód výrobku	Barva	Napětí / Výkon	Patice	Cena vč. DPH
SHRPS03	stříbrná			249,00 Kč

Při požadavku zavěšení dvou a více modulů vedle sebe pro přímé nebo přímo – nepřímé osvětlení v případě umístění modulů nad sebou. Dodáváno včetně lankových závěsů.

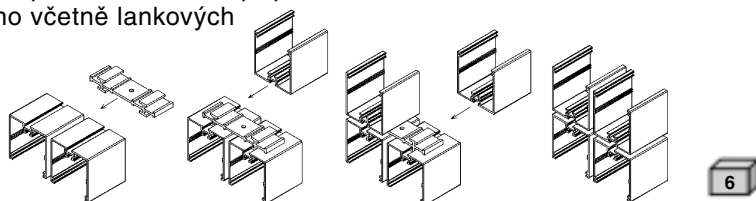

Hranol spoj S09 2 ks

Kód výrobku	Barva	Napětí / Výkon	Patice	Cena vč. DPH
SHRPS09	stříbrná			119,00 Kč

K přisazení modulů na stěnu nebo strop. Nutno použít v kombinaci se spojem S04 nebo S08.

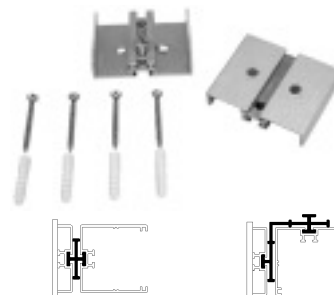
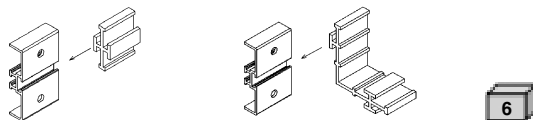

Hranol spoj S04 2 ks

Kód výrobku	Barva	Napětí / Výkon	Patice	Cena vč. DPH
SHRPS04	stříbrná			119,00 Kč

V kombinaci se spojem S09 slouží k přisazení modulů na strop nebo stěnu .

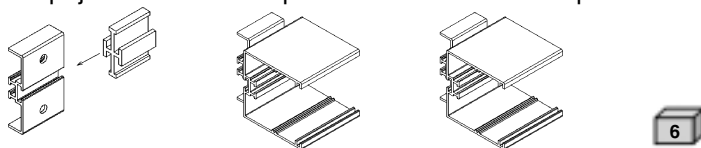

Hranol spoj S08 2 ks

Kód výrobku	Barva	Napětí / Výkon	Patice	Cena vč. DPH
SHRPS08	stříbrná			119,00 Kč

V kombinaci se spojem S9 umožní přisazení modulů na stěnu s orientací svícení nahoru nebo dolů, případně kombinaci obou.

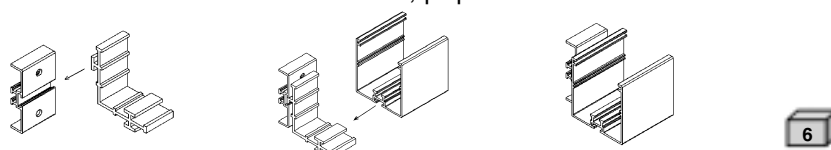



Hranol spoj S06 2 ks

Kód výrobku	Barva	Napětí / Výkon	Patice	Cena vč. DPH
SHRPS06	stříbrná			119,00 Kč

Slouží pro přímo – nepřímé osvětlení.

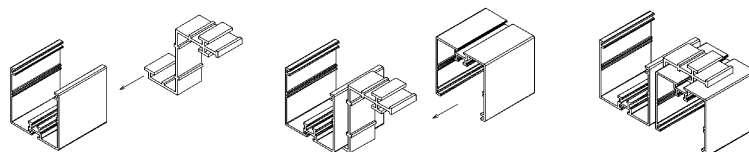
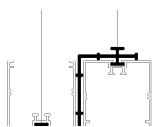

Vinutý přívod

Kód výrobku	Barva	Typ	Patice	Cena vč. DPH
SPVK305/BL	černá	3 x 0,5 mm		129,00 Kč
SPVK305/SI	stříbrná	3 x 0,5 mm		129,00 Kč
SPVK305/WH	bílá	3 x 0,5 mm		129,00 Kč
SPVK405/WH	bílá	4 x 0,5 mm		149,00 Kč

Slouží pro přívod elektřiny do systému. Varianty tří nebo čtyřžilový. Při požadavku rozfázování sestavy je nutné použít čtyřžilový přívod. Variabilní délka od 1 m do 2,5 m.



Průhledný kabel

Kód výrobku	Barva	Typ	Patice	Cena vč. DPH
SPPK3075 – 1 m	čirá	3x0,75 mm		39,00 Kč

Vzhledově moderní varianta přívodu elektřiny do systému.



NOVINKA



Lankový závěs – náhradní

Kód výrobku	Barva	Napětí / Výkon	Patice	Cena vč. DPH
SPZA2/SI	stříbrná			129,00 Kč
SPZA2/WH	bílá			129,00 Kč
SPZA2/BL	černá			129,00 Kč

Slouží k zavěšení modulů. Standardně součástí každého modulu. Délka 150 cm.

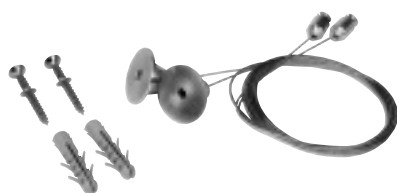

Lankový závěs – kovový

Kód výrobku	Barva	Napětí / Výkon	Patice	Cena vč. DPH
SPZAK2	kovově stříbrná			199,00 Kč

Vzhledově moderní varianta pro zavěšení modulů s ještě jednodušším způsobem uchycení na strop. Délka 150 cm.



NOVINKA

Hranol spoj 90°

Kód výrobku	Barva	Napětí / Výkon	Patice	Cena vč. DPH
SHRPS90/SI	stříbrná			269,00 Kč
SHRPS90/WH	bílá			239,00 Kč
SHRPS90/BL	černá			239,00 Kč

Slouží k pravoúhlému spojování modulů.

**Hranol spoj T**

Kód výrobku	Barva	Napětí / Výkon	Patice	Cena vč. DPH
SHRPST/SI	stříbrná			329,00 Kč
SHRPST/WH	bílá			299,00 Kč
SHRPST/BL	černá			299,00 Kč

Slouží k spojování modulů do tvaru T.

**Hranol spoj X**

Kód výrobku	Barva	Napětí / Výkon	Patice	Cena vč. DPH
SHRPSX/SI	stříbrná			399,00 Kč
SHRPSX/WH	bílá			369,00 Kč
SHRPSX/BL	černá			369,00 Kč

Slouží k spojování modulů do tvaru X.

**Hranol spoj přímý**

Kód výrobku	Barva	Napětí / Výkon	Patice	Cena vč. DPH
SPSP/WH	bílá			29,00 Kč

Slouží k propojování modulů za sebou.



Elipsa

je moderní systém pro zářivky T8 z hliníkového profilu na jehož povrchovou úpravu je použit vysoce kvalitní práškový lak. Vzhledem k vysoké svítivosti je zvláště vhodný k osvětlování kanceláří, učeben, prodejen a podobných prostor.

Standardně ve stříbrné a bílé barvě.

Moduly jsou dodávány s kompletní elektrickou výbavou včetně propojení vodiči pro průběžné zapojení do sestav, případně jejich rozfázování.

Montáž je jednoduchá a rychlá pomocí lankových závěsů, které jsou součástí dodávky.



Možnosti nabídky:

- Varianta s elektromagnetickou tlumivkou pro zářivky T8.
- Varianta s elektronickým předřadníkem pro zářivky T8.
- Varianta s prismatickým krytem.
- Varianta s mřížkou bílou.
- Varianta s mřížkou chromovou.
- Široká nabídka spojek pro vytváření různých sestav svítidel.
- Standardně dodáváno v barvě stříbrné a bílé.
- Součástí dodávky nejsou koncové krytky a zářivky.



Provedení s elektromagnetickou tlumivkou – dvoutrubicové

Elipsa dvouzářivková s bílou mřížkou

Kód výrobku	Barva	Napětí / Výkon	Patice	Cena vč. DPH
SEL218/SI/MWH	stříbrná	230V / 2x18W	G13	1 649,00 Kč
SEL218/WH/MWH	bílá	230V / 2x18W	G13	1 499,00 Kč
SEL236/SI/MWH	stříbrná	230V / 2x36W	G13	1 999,00 Kč
SEL236/WH/MWH	bílá	230V / 2x36W	G13	1 839,00 Kč
SEL258/SI/MWH	stříbrná	230V / 2x58W	G13	2 299,00 Kč
SEL258/WH/MWH	bílá	230V / 2x58W	G13	2 139,00 Kč

Moduly s kompletní el. výbavou včetně startéru.
 Dodáváno s lankovými závěsy bez koncových krytek.
 Recyklační příplatek 17,- Kč vč. DPH.

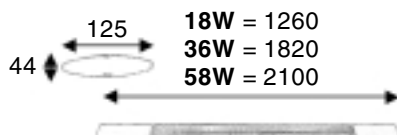

Elipsa dvouzářivková s chromovou mřížkou

Kód výrobku	Barva	Napětí / Výkon	Patice	Cena vč. DPH
SEL218/SI/MCR	stříbrná	230V / 2x18W	G13	1 787,00 Kč
SEL218/WH/MCR	bílá	230V / 2x18W	G13	1 637,00 Kč
SEL236/SI/MCR	stříbrná	230V / 2x36W	G13	2 275,00 Kč
SEL236/WH/MCR	bílá	230V / 2x36W	G13	2 115,00 Kč
SEL258/SI/MCR	stříbrná	230V / 2x58W	G13	2 644,00 Kč
SEL258/WH/MCR	bílá	230V / 2x58W	G13	2 484,00 Kč

Moduly s kompletní el. výbavou včetně startéru.
 Dodáváno s lankovými závěsy bez koncových krytek.
 Recyklační příplatek 17,- Kč vč. DPH.

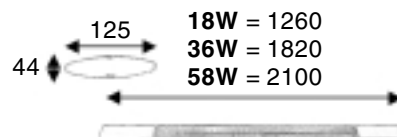

17

Elipsa dvouzářivková s prismatickým krytem

Kód výrobku	Barva	Napětí / Výkon	Patice	Cena vč. DPH
SEL218/SI/P	stříbrná	230V / 2x18W	G13	1 649,00 Kč
SEL218/WH/P	bílá	230V / 2x18W	G13	1 499,00 Kč
SEL236/SI/P	stříbrná	230V / 2x36W	G13	1 999,00 Kč
SEL236/WH/P	bílá	230V / 2x36W	G13	1 839,00 Kč
SEL258/SI/P	stříbrná	230V / 2x58W	G13	2 299,00 Kč
SEL258/WH/P	bílá	230V / 2x58W	G13	2 139,00 Kč

Moduly s kompletní el. výbavou včetně startéru.
 Dodáváno s lankovými závěsy bez koncových krytek.
 Recyklační příplatek 17,- Kč vč. DPH.

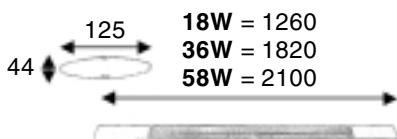

Provedení s elektromagnetickou tlumivkou – jednorubicové

Elipsa jednozářivková s bílou mřížkou



Kód výrobku	Barva	Napětí / Výkon	Patice	Cena vč. DPH
SEL118/SI/MWH	stříbrná	230V / 1x18W	G13	1 469,00 Kč
SEL118/WH/MWH	bílá	230V / 1x18W	G13	1 339,00 Kč
SEL136/SI/MWH	stříbrná	230V / 1x36W	G13	1 869,00 Kč
SEL136/WH/MWH	bílá	230V / 1x36W	G13	1 699,00 Kč
SEL158/SI/MWH	stříbrná	230V / 1x58W	G13	2 099,00 Kč
SEL158/WH/MWH	bílá	230V / 1x58W	G13	1 899,00 Kč

Moduly s kompletní el. výbavou včetně startéru.
 Dodáváno s lankovými závěsy bez koncových krytek.
 Recyklační příplatek 17,- Kč vč. DPH.

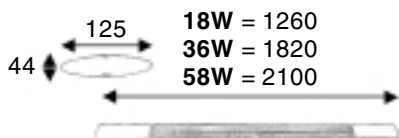

Elipsa jednozářivková s chromovou mřížkou



Kód výrobku	Barva	Napětí / Výkon	Patice	Cena vč. DPH
SEL118/SI/MCR	stříbrná	230V / 1x18W	G13	1 607,00 Kč
SEL118/WH/MCR	bílá	230V / 1x18W	G13	1 477,00 Kč
SEL136/SI/MCR	stříbrná	230V / 1x36W	G13	2 145,00 Kč
SEL136/WH/MCR	bílá	230V / 1x36W	G13	1 975,00 Kč
SEL158/SI/MCR	stříbrná	230V / 1x58W	G13	2 444,00 Kč
SEL158/WH/MCR	bílá	230V / 1x58W	G13	2 244,00 Kč

Moduly s kompletní el. výbavou včetně startéru.
 Dodáváno s lankovými závěsy bez koncových krytek.
 Recyklační příplatek 17,- Kč vč. DPH.

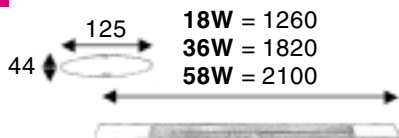

Elipsa jednozářivková s prismatickým krytem



Kód výrobku	Barva	Napětí / Výkon	Patice	Cena vč. DPH
SEL118/SI/P	stříbrná	230V / 1x18W	G13	1 469,00 Kč
SEL118/WH/P	bílá	230V / 1x18W	G13	1 339,00 Kč
SEL136/SI/P	stříbrná	230V / 1x36W	G13	1 869,00 Kč
SEL136/WH/P	bílá	230V / 1x36W	G13	1 699,00 Kč
SEL158/SI/P	stříbrná	230V / 1x58W	G13	2 099,00 Kč
SEL158/WH/P	bílá	230V / 1x58W	G13	1 899,00 Kč

Moduly s kompletní el. výbavou včetně startéru.
 Dodáváno s lankovými závěsy bez koncových krytek.
 Recyklační příplatek 17,- Kč vč. DPH.

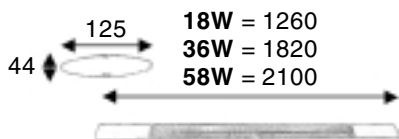

Provedení s elektronickým předřadníkem – dvoutrubicové

Elipsa dvouzářivková s bílou mřížkou

Kód výrobku	Barva	Napětí / Výkon	Patice	Cena vč. DPH
SEL218E/SI/MWH	stříbrná	230V / 2x18W	G13	2 348,00 Kč
SEL218E/WH/MWH	bílá	230V / 2x18W	G13	2 198,00 Kč
SEL236E/SI/MWH	stříbrná	230V / 2x36W	G13	2 698,00 Kč
SEL236E/WH/MWH	bílá	230V / 2x36W	G13	2 538,00 Kč
SEL258E/SI/MWH	stříbrná	230V / 2x58W	G13	2 998,00 Kč
SEL258E/WH/MWH	bílá	230V / 2x58W	G13	2 838,00 Kč

Moduly s kompletní el. výbavou.

Dodáváno s lankovými závěsy bez koncových krytek.

Recyklační příspěvek 17,- Kč vč. DPH.

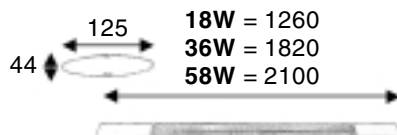

Elipsa dvouzářivková s chromovou mřížkou

Kód výrobku	Barva	Napětí / Výkon	Patice	Cena vč. DPH
SEL218E/SI/MCR	stříbrná	230V / 2x18W	G13	2 486,00 Kč
SEL218E/WH/MCR	bílá	230V / 2x18W	G13	2 336,00 Kč
SEL236E/SI/MCR	stříbrná	230V / 2x36W	G13	2 974,00 Kč
SEL236E/WH/MCR	bílá	230V / 2x36W	G13	2 814,00 Kč
SEL258E/SI/MCR	stříbrná	230V / 2x58W	G13	3 343,00 Kč
SEL258E/WH/MCR	bílá	230V / 2x58W	G13	3 183,00 Kč

Moduly s kompletní el. výbavou.

Dodáváno s lankovými závěsy bez koncových krytek.

Recyklační příspěvek 17,- Kč vč. DPH.

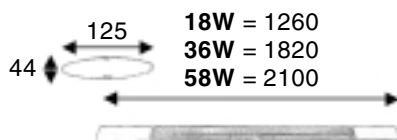

Elipsa dvouzářivková s prismatickým krytem

Kód výrobku	Barva	Napětí / Výkon	Patice	Cena vč. DPH
SEL218E/SI/P	stříbrná	230V / 2x18W	G13	2 348,00 Kč
SEL218E/WH/P	bílá	230V / 2x18W	G13	2 198,00 Kč
SEL236E/SI/P	stříbrná	230V / 2x36W	G13	2 698,00 Kč
SEL236E/WH/P	bílá	230V / 2x36W	G13	2 538,00 Kč
SEL258E/SI/P	stříbrná	230V / 2x58W	G13	2 998,00 Kč
SEL258E/WH/MP	bílá	230V / 2x58W	G13	2 838,00 Kč

Moduly s kompletní el. výbavou.

Dodáváno s lankovými závěsy bez koncových krytek.

Recyklační příspěvek 17,- Kč vč. DPH.

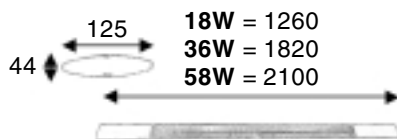

Provedení s elektronickým předřadníkem – jednotrubicové



Elipsa jednozářivková s bílou mřížkou

Kód výrobku	Barva	Napětí / Výkon	Patice	Cena vč. DPH
SEL118E/SI/MWH	stříbrná	230V / 1x18W	G13	2 168,00 Kč
SEL118E/WH/MWH	bílá	230V / 1x18W	G13	2 038,00 Kč
SEL136E/SI/MWH	stříbrná	230V / 1x36W	G13	2 568,00 Kč
SEL136E/WH/MWH	bílá	230V / 1x36W	G13	2 398,00 Kč
SEL158E/SI/MWH	stříbrná	230V / 1x58W	G13	2 798,00 Kč
SEL158E/WH/MWH	bílá	230V / 1x58W	G13	2 598,00 Kč

Moduly s kompletní el. výbavou.
 Dodáváno s lankovými závěsy bez koncových krytek.
 Recyklační příplatek 17,- Kč vč. DPH.

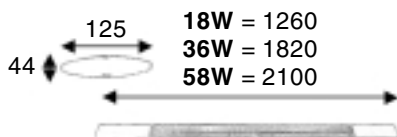

Elipsa jednozářivková s chromovou mřížkou



Kód výrobku	Barva	Napětí / Výkon	Patice	Cena vč. DPH
SEL118E/SI/MCR	stříbrná	230V / 1x18W	G13	2 306,00 Kč
SEL118E/WH/MCR	bílá	230V / 1x18W	G13	2 176,00 Kč
SEL136E/SI/MCR	stříbrná	230V / 1x36W	G13	2 844,00 Kč
SEL136E/WH/MCR	bílá	230V / 1x36W	G13	2 674,00 Kč
SEL158E/SI/MCR	stříbrná	230V / 1x58W	G13	3 143,00 Kč
SEL158E/WH/MCR	bílá	230V / 1x58W	G13	2 943,00 Kč

Moduly s kompletní el. výbavou.
 Dodáváno s lankovými závěsy bez koncových krytek.
 Recyklační příplatek 17,- Kč vč. DPH.

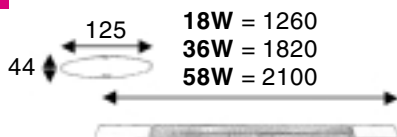

Elipsa jednozářivková s prismatickým krytem



Kód výrobku	Barva	Napětí / Výkon	Patice	Cena vč. DPH
SEL118E/SI/P	stříbrná	230V / 1x18W	G13	2 168,00 Kč
SEL118E/WH/P	bílá	230V / 1x18W	G13	2 038,00 Kč
SEL136E/SI/P	stříbrná	230V / 1x36W	G13	2 568,00 Kč
SEL136E/WH/P	bílá	230V / 1x36W	G13	2 398,00 Kč
SEL158E/SI/P	stříbrná	230V / 1x58W	G13	2 798,00 Kč
SEL158E/WH/P	bílá	230V / 1x58W	G13	2 598,00 Kč

Moduly s kompletní el. výbavou.
 Dodáváno s lankovými závěsy bez koncových krytek.
 Recyklační příplatek 17,- Kč vč. DPH.

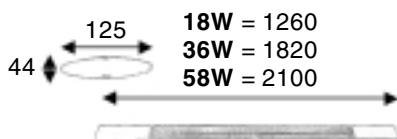

Elipsa prázdný modul

Kód výrobku	Barva	Napětí / Výkon	Patice	Cena vč. DPH
SELP018/SI	stříbrná			1 199,00 Kč
SELP018/WH	bílá			1 099,00 Kč
SELP036/SI	stříbrná			1 399,00 Kč
SELP036/WH	bílá			1 299,00 Kč
SELP058/SI	stříbrná			1 649,00 Kč
SELP058/WH	bílá			1 499,00 Kč

Slouží k vyplnění částí sestav bez nároku na osvětlení. Moduly jsou včetně vodičů a síťových svorek.

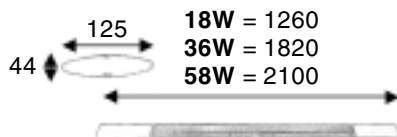

Elipsa spoj 90° – hliníkový

Kód výrobku	Barva	Napětí / Výkon	Patice	Cena vč. DPH
SELPS90/SI	stříbrná			299,00 Kč
SELPS90/WH	bílá			269,00 Kč

Slouží k pravouhlému spojování modulů.



Elipsa spoj 90° – plastový

Kód výrobku	Barva	Napětí / Výkon	Patice	Cena vč. DPH
SELPS90P/SI	stříbrná			199,00 Kč
SELPS90P/WH	bílá			169,00 Kč

Plastová varianta pro pravouhlé spojování modulů.



Elipsa spoj 60° – hliníkový

Kód výrobku	Barva	Napětí / Výkon	Patice	Cena vč. DPH
SELPS60/SI	stříbrná			369,00 Kč
SELPS60/WH	bílá			339,00 Kč

Slouží k spojování modulů pod úhlem 60°.



Elipsa spoj přímý

Kód výrobku	Barva	Napětí / Výkon	Patice	Cena vč. DPH
SPSP				29,00 Kč

Slouží k propojování modulů za sebou.





Elipsa koncová krytka 2 ks

Kód výrobku	Barva	Napětí / Výkon	Patice	Cena vč. DPH
SELPKK/SI	stříbrná			99,00 Kč
SELPKK/WH	bílá			89,00 Kč

Slouží k zakrytí konce modulu.



Elipsa spoj T – plastový

Kód výrobku	Barva	Napětí / Výkon	Patice	Cena vč. DPH
SELPSTP/SI	stříbrná			269,00 Kč
SELPSTP/WH	bílá			239,00 Kč

Plastová varianta pro spojování modulů do tvaru T. Nelze kombinovat s kovovým spojem 90°.

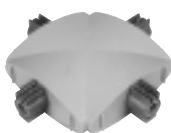

Elipsa spoj X – plastový

Kód výrobku	Barva	Napětí / Výkon	Patice	Cena vč. DPH
SELPSXP/SI	stříbrná			299,00 Kč
SELPSXP/WH	bílá			269,00 Kč

Plastová varianta pro spojování modulů do tvaru X. Nelze kombinovat s kovovým spojem 90°.



Elipsa spoj ohebný

Kód výrobku	Barva	Napětí / Výkon	Patice	Cena vč. DPH
SELPSO/SI	stříbrná			269,00 Kč
SELPSO/WH	bílá			239,00 Kč

Plastová varianta pro spojování modulů do nestandardních úhlů.



Elipsa náhradní mřížka

Kód výrobku	Barva	Napětí / Výkon	Patice	Cena vč. DPH
SELPKM/CR	chrom			139,00 Kč
SELPKM/WH	bílá			69,00 Kč

Modul 18W = 2 ks; 36W = 4 ks; 58W = 5 ks



Elipsa náhradní prismatický kryt

Kód výrobku	Barva	Napětí / Výkon	Patice	Cena vč. DPH
SELPKP18				169,00 Kč
SELPKP36				249,00 Kč
SELPKP58				299,00 Kč

Označení odpovídá jednotlivým modulům dle výkonu ve W.



Vinutý přívod

Kód výrobku	Barva	Typ	Patice	Cena vč. DPH
SPVK305/BL	černá	3 x 0,5 mm		129,00 Kč
SPVK305/SI	stříbrná	3 x 0,5 mm		129,00 Kč
SPVK305/WH	bílá	3 x 0,5 mm		129,00 Kč
SPVK405/WH	bílá	4 x 0,5 mm		149,00 Kč

Slouží pro přívod elektřiny do systému. Varianty tří nebo čtyřžilový. Při požadavku rozfázování sestavy je nutné použití čtyřžilového přívodu. Variabilní délka od 1 m do 2,5 m.



Průhledný kabel

Kód výrobku	Barva	Typ	Patice	Cena vč. DPH
SPPK3075 – 1 m	čirá	3x0,75 mm		39,00 Kč

Vzhledově moderní varianta přívodu elektřiny do systému.



NOVINKA

Lankový závěs 2 ks – náhradní

Kód výrobku	Barva	Napětí / Výkon	Patice	Cena vč. DPH
SZA2/SI	stříbrná			129,00 Kč
SZA2/WH	bílá			129,00 Kč
SZA2/BL	černá			129,00 Kč

Slouží k zavěšení modulů. Standardně součástí každého modulu. Délka 150 cm.



Lankový závěs – kovový

Kód výrobku	Barva	Napětí / Výkon	Patice	Cena vč. DPH
SPZAK2	kovově stříbrná			199,00 Kč

Vzhledově moderní varianta pro zavěšení modulů s ještě jednodušším způsobem uchycení na strop. Délka 150 cm.



NOVINKA

Tubus

je základní systém pro zářivky T8 z hliníkového profilu průměru 60 mm na jehož povrchovou úpravu je použit vysoce kvalitní práškový lak. Standardní barva je bílá.

Systém je vhodný pro osvětlení prodejen, kancelářských prostor, učeben a podobných prostor. Moduly jsou dodávány s kompletní elektrickou výbavou včetně propojení vodiči pro průběžné zapojení do sestav, včetně bílých mřížek a lankových závěsů uzpůsobených pro snadnou montáž.



Tubus s bílou mřížkou

Kód výrobku	Barva	Napětí / Výkon	Patice	Cena vč. DPH
STU118/WH/MWH	bílá	230V / 18W	G13	1 069,00 Kč
STU136/WH/MWH	bílá	230V / 36W	G13	1 169,00 Kč
STU158/WH/MWH	bílá	230V / 58W	G13	1 369,00 Kč

Moduly s kompletní elektrickou výbavou včetně startéru bez zářivek.
Dodáváno s lankovými závěsy bez koncových krytek.
Recyklační příspěvek 17,- Kč vč. DPH.

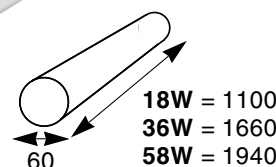

Tubus prázdný modul

Kód výrobku	Barva	Napětí / Výkon	Patice	Cena vč. DPH
STUP018/WH	bílá			869,00 Kč
STUP036/WH	bílá			939,00 Kč
STUP058/WH	bílá			999,00 Kč

Slouží k vyplnění částí sestav bez nároku na osvětlení. Moduly jsou včetně vodičů a síťových svorek.

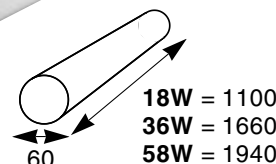

Tubus koncová krytka 2 ks

Kód výrobku	Barva	Napětí / Výkon	Patice	Cena vč. DPH
STUPKK/WH	bílá			69,00 Kč

Slouží k zakrytí konce modulu.



Tubus spoj 90° – plastový

Kód výrobku	Barva	Napětí / Výkon	Patice	Cena vč. DPH
STUPS90/WH	bílá			119,00 Kč

Slouží k pravouhlému spojování modulů.



Tubus spoj přímý

Kód výrobku	Barva	Napětí / Výkon	Patice	Cena vč. DPH
SPSP	bílá			29,00 Kč

Slouží k propojení modulů za sebou.





Tubus spoj T – plastový

Kód výrobku	Barva	Napětí / Výkon	Patice	Cena vč. DPH
STUPST/WH	bílá			169,00 Kč

Slouží ke spojování modulů do tvaru T.



Tubus spoj X – plastový

Kód výrobku	Barva	Napětí / Výkon	Patice	Cena vč. DPH
STUPSX/WH	bílá			199,00 Kč

Slouží ke spojování modulů do tvaru X.



Tubus spoj ohebný

Kód výrobku	Barva	Napětí / Výkon	Patice	Cena vč. DPH
STUPSO/WH	bílá			169,00 Kč

Slouží ke spojování modulů do nestandardních úhlů.

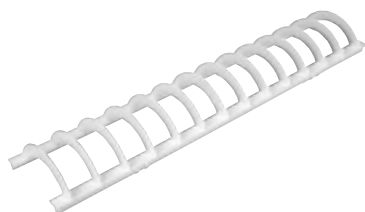

Tubus náhradní mřížka

Kód výrobku	Barva	Napětí / Výkon	Patice	Cena vč. DPH
STUPKM/WH	bílá			69,00 Kč
STUPKM/CR	chrom			139,00 Kč

Modul 18W = 2 ks, 36W = 4 ks a 58W = 5 ks.



Vinutý přívod

Kód výrobku	Barva	Typ	Patice	Cena vč. DPH
SPVK305/BL	černá	3 x 0,5 mm		129,00 Kč
SPVK305/SI	stříbrná	3 x 0,5 mm		129,00 Kč
SPVK305/WH	bílá	3 x 0,5 mm		129,00 Kč
SPVK405/WH	bílá	4 x 0,5 mm		149,00 Kč

Slouží pro přívod elektřiny do systému. Varianty tří nebo čtyřžilový. Při požadavku rozfázování sestavy je nutné použití čtyřžilového přívodu. Variabilní délka od 1 m do 2,5 m.



Průhledný kabel

Kód výrobku	Barva	Typ	Patice	Cena vč. DPH
SPPK3075 – 1 m	čirá	3x0,75 mm		39,00 Kč

Vzhledově moderní varianta přívodu elektřiny do systému.



NOVINKA

Lankový závěs 2 ks – náhradní

Kód výrobku	Barva	Napětí / Výkon	Patice	Cena vč. DPH
SZA2/SI	stříbrná			129,00 Kč
SZA2/WH	bílá			129,00 Kč
SZA2/BL	černá			129,00 Kč

Slouží k zavěšení modulů. Standardně součástí každého modulu. Délka 150 cm.



Lankový závěs – kovový

Kód výrobku	Barva	Napětí / Výkon	Patice	Cena vč. DPH
SPZAK2	kovově stříbrná			199,00 Kč

Vzhledově moderní varianta pro zavěšení modulů s ještě jednodušším způsobem uchycení na strop. Délka 150 cm.



NOVINKA

Metalhalogenidové reflektory

vynikají především svým vysokým výkonem s nízkým příkonem. Díky tomu jsou vhodné k dlouhodobému intenzivnímu svícení.

Hodí se zejména pro architektonické osvětlení, výstavní haly, výklady, stadiony, parkoviště, sjezdovky, průmyslové objekty, parky a podobné prostory.

Prodloužená záruka všech typů na 3 roky díky použití značkových komponentů.

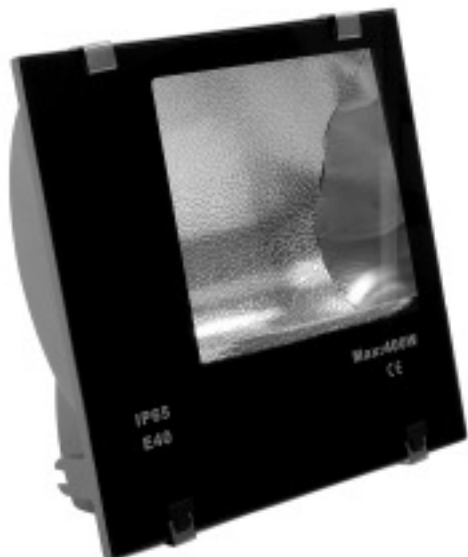

Značkový předřadník



28

Energy Rx7S asymetrický

Kód výrobku	Barva	Napětí / Výkon	Patice	Cena vč. DPH
RME070A/BL	černá	230V / 70W	Rx7S	1 990,00 Kč
RME070A/SI	stříbrná	230V / 70W	Rx7S	1 990,00 Kč
RME150A/BL	černá	230V / 150W	Rx7S	1 990,00 Kč
RME150A/SI	stříbrná	230V / 150W	Rx7S	1 990,00 Kč

Hliníkový reflektor pro asymetrické osvětlování.

Je osazen značkovým předřadníkem s tepelnou pojistkou.

Recyklační příplatek 17,- Kč vč. DPH.

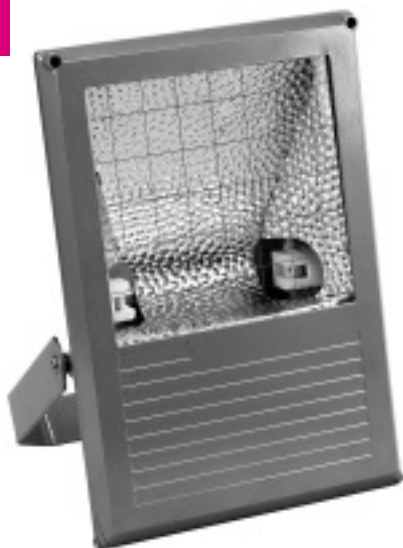

Značkový předřadník

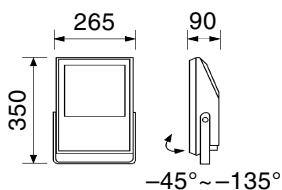

Direct E40 asymetrický

Kód výrobku	Barva	Napětí / Výkon	Patice	Cena vč. DPH
RMD250A/BL	černá	230V / 250W	E40	3 990,00 Kč
RMD250A/SI	stříbrná	230V / 250W	E40	3 990,00 Kč
RMD400A/BL	černá	230V / 400W	E40	3 990,00 Kč
RMD400A/SI	stříbrná	230V / 400W	E40	3 990,00 Kč

Hliníkový reflektor pro asymetrické osvětlování.
Je osazen značkovým předřadníkem s tepelnou pojistkou.
Recyklační příplatek 17,- Kč vč. DPH.

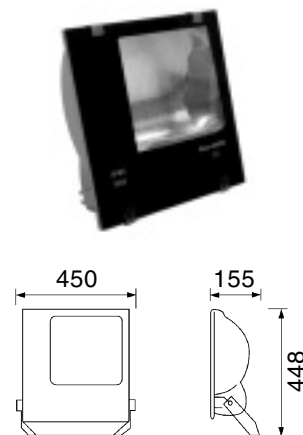

Direct E40 symetrický

Kód výrobku	Barva	Napětí / Výkon	Patice	Cena vč. DPH
RMD250S/BL	černá	230V / 250W	E40	3 990,00 Kč
RMD250S/SI	stříbrná	230V / 250W	E40	3 990,00 Kč
RMD400S/BL	černá	230V / 400W	E40	3 990,00 Kč
RMD400S/SI	stříbrná	230V / 400W	E40	3 990,00 Kč

Hliníkový reflektor pro symetrické osvětlování.
Je osazen značkovým předřadníkem s tepelnou pojistkou.
Recyklační příplatek 17,- Kč vč. DPH.

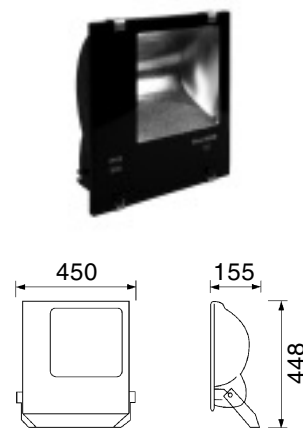

Metalhalogenidová výbojka VENTURE LIGHTING

Kód výrobku	Barva	Napětí / Výkon	Patice	Cena vč. DPH
RMH070/UVS/4K		230V / 70W	Rx7s	690,00 Kč
RMH150/UVS/4K		230V / 150W	Rx7s	690,00 Kč
RMH250/UVS/4K		230V / 250W	E40	1 090,00 Kč
RMH400/UVS/4K		230V / 400W	E40	1 090,00 Kč

Metalhalogenidová výbojka s UV filtrem o teplotě světla 4000 K.

70W+150W 25
250W+ 400W 12

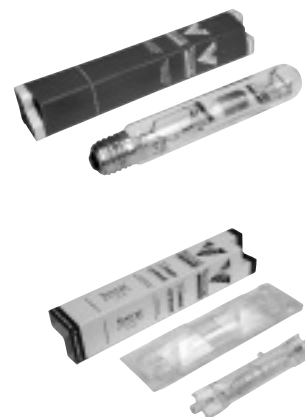

Zet Line je kategorie dovozových svítidel, která jsou určena pro běžné použití v domácnostech, kancelářích a skladech. Nabízejí vynikající poměr cena / výkon. V nabídce jsou přisazené zářivky, kuchyňské zářivky, prachotěsná svítidla a stolní lampy.

Přisazená svítidla

řady **BASIC** pro dvě zářivky T8 jsou určena k vnitřnímu použití pro úsporné osvětlení skladů, výrobních a dalších prostor.

Možnosti v nabídce:

- Chromová mřížka nebo prismatický kryt.
- K uchycení na stěnu, strop nebo k zavěšení na lankové závěsy.
- Jednotlivé nebo průběžné zapojení.



Kuchyňské zářivky

jsou úsporná zářivková svítidla určená především k osvětlení kuchyňské linky. Jsou kompletně vybavená včetně zářivek, uzpůsobená pro jednoduchou montáž.

Prachotěsná svítidla

jsou zastoupena řadou **ECONOMIC** s krytím IP65 a základnou z odolného plastu ABS. Velmi jednoduchá montáž ke stropu nebo na stěnu.

Možnosti v nabídce:

- Světelný kryt polykarbonátový, nerozbitný, UV stabilizovaný.
- Světelný kryt polystyrenový, UV stabilizovaný.



Stolní lampy

ASKED je určena pro úsporné osvětlení pracovních desek a stolů v kancelářích i domácnostech.

SOLID 100W E27 ve stolní i stojanové verzi je vhodná všude tam, kde je požadavek vysoké osvětlenosti.

Angle

Kód výrobku	Barva	Napětí / Výkon	Patice	Cena vč. DPH
ZKA118	bílá	230V / 18W	G13	369,00 Kč

Úsporné kuchyňské svítidlo s elektronickým předřadníkem pro montáž do rohu. Svítidlo má vypínač, do elektrické sítě se připojuje přes síťové svorky. Recyklační příplatek 7,- Kč vč. DPH.



Včetně zářivky



Mini

Kód výrobku	Barva	Napětí / Výkon	Patice	Cena vč. DPH
ZKM108	bílá	230V / 8W	G5	199,00 Kč
ZKM113	bílá	230V / 13W	G5	249,00 Kč
ZKM108A	bílá	230V / 8W	G5	199,00 Kč
ZKM113A	bílá	230V / 13W	G5	249,00 Kč

Úsporné kuchyňské svítidlo s elektronickým předřadníkem s extra malými rozměry. Svítidlo je vybaveno vypínačem, kabelem pro připojení do zásuvky a propojovacím kabelem pro montáž několika svítidel za sebou.

Typ „A“ má svorkovnici pro propojení za sebou bez propojovacího kabelu. Recyklační příplatek 7,- Kč vč. DPH.



Včetně zářivky



Socket

Kód výrobku	Barva	Napětí / Výkon	Patice	Cena vč. DPH
ZKS111	bílá	230V / 11W	G23	369,00 Kč
ZKS118	bílá	230V / 18W	G13	469,00 Kč

Úsporné kuchyňské svítidlo s elektronickým předřadníkem (pouze verze 18W). Dvě vestavěné zásuvky pro připojení dalších spotřebičů. Svítidlo má vypínač, do elektrické sítě se připojuje přes síťové svorky. Recyklační příplatek 7,- Kč vč. DPH.



Včetně zářivky



Tippler

Kód výrobku	Barva	Napětí / Výkon	Patice	Cena vč. DPH
ZKT108/SI	stříbrná	230V / 8W	G5	369,00 Kč
ZKT108/WH	bílá	230V / 8W	G5	349,00 Kč
ZKT113/SI	stříbrná	230V / 13W	G5	439,00 Kč
ZKT113/WH	bílá	230V / 13W	G5	419,00 Kč
ZKT121/SI	stříbrná	230V / 21W	G5	539,00 Kč
ZKT121/WH	bílá	230V / 21W	G5	519,00 Kč

Úsporné kuchyňské svítidlo s výklopným reflektorem a elektronickým předřadníkem na zářivku T5. Svítidlo má vypínač. Recyklační příplatek 7,- Kč vč. DPH.



Včetně zářivky



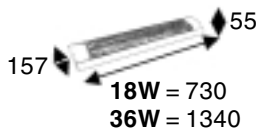

Basic s chromovou mřížkou

Kód výrobku	Barva	Napětí / Výkon	Patice	Cena vč. DPH
ZNB218M/SI	stříbrná	230V / 2x18W	G13	649,00 Kč
ZNB218M/WH	bílá	230V / 2x18W	G13	549,00 Kč
ZNB236M/SI	stříbrná	230V / 2x36W	G13	749,00 Kč
ZNB236M/WH	bílá	230V / 2x36W	G13	649,00 Kč

Přisazené svítidlo pro dvě zářivky T8. Po dokoupení lankových závěsů je možné svítidla zavěsit.

Recyklační příplatek 17,- Kč vč. DPH.

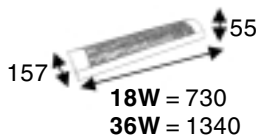

Basic s prismatickým krytem

Kód výrobku	Barva	Napětí / Výkon	Patice	Cena vč. DPH
ZNB218P/SI	stříbrná	230V / 2x18W	G13	649,00 Kč
ZNB218P/WH	bílá	230V / 2x18W	G13	549,00 Kč
ZNB236P/SI	stříbrná	230V / 2x36W	G13	749,00 Kč
ZNB236P/WH	bílá	230V / 2x36W	G13	649,00 Kč

Přisazené svítidlo pro dvě zářivky T8. Po dokoupení lankových závěsů je možné svítidla zavěsit.

Recyklační příplatek 17,- Kč vč. DPH.

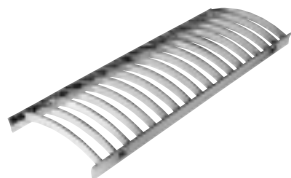

Basic náhradní mřížka

Kód výrobku	Barva	Napětí / Výkon	Patice	Cena vč. DPH
ZNBPKM/CR	chrom			79,00 Kč

Modul 18W = 2 ks a 36W = 4 ks.



Basic náhradní prismatický kryt

Kód výrobku	Barva	Napětí / Výkon	Patice	Cena vč. DPH
ZNBPKP18				149,00 Kč
ZNBPKP36				299,00 Kč

Označení odpovídá jednotlivým modulům dle výkonu ve W..



Basic – lankový závěs 2 ks

Kód výrobku	Barva	Napětí / Výkon	Patice	Cena vč. DPH
ZNBZ2/SI	stříbrná			129,00 Kč
ZNBZ2/WH	bílá			129,00 Kč

Slouží k zavěšení svítidel Basic. Délka 150 cm.



20

Vinutý přívod

Kód výrobku	Barva	Typ	Patice	Cena vč. DPH
SPVK305/BL	černá	3 x 0,5 mm		129,00 Kč
SPVK305/SI	stříbrná	3 x 0,5 mm		129,00 Kč
SPVK305/WH	bílá	3 x 0,5 mm		129,00 Kč
SPVK405/WH	bílá	4 x 0,5 mm		149,00 Kč

Slouží pro přívod elektřiny do systému. Varianty tří nebo čtyřžilový. Při požadavku rozfázování sestavy je nutné použít čtyřžilový přívod. Variabilní délka od 1 m do 2,5 m.



100

Průhledný kabel

Kód výrobku	Barva	Napětí / Výkon	Patice	Cena vč. DPH
SPPK3075 – 1 m	čirá	3x0,75 mm		39,00 Kč

Vzhledově moderní varianta přívodu elektřiny.



20

NOVINKA



Včetně zářivek

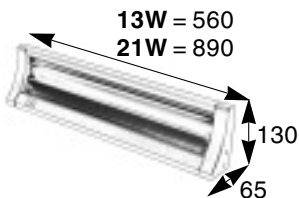

Dual

Kód výrobku	Barva	Napětí / Výkon	Patice	Cena vč. DPH
ZKD213/SI	stříbrná	230V / 2x13W	G5	499,00 Kč
ZKD213/WH	bílá	230V / 2x13W	G5	479,00 Kč
ZKD221/SI	stříbrná	230V / 2x21W	G5	699,00 Kč
ZKD221/WH	bílá	230V / 2x21W	G5	679,00 Kč

Nástěnné dvouzářivkové svítidlo s elektronickým předřadníkem pro přímo – nepřímé osvětlení. Svítidlo má vypínač, do elektrické sítě se připojuje přes svorkovnici.

Recyklační příplatek 2 x 7,- Kč vč. DPH.



Včetně zářivky

Asked

Kód výrobku	Barva	Napětí / Výkon	Patice	Cena vč. DPH
ZSA111/WH	bílá	230V / 11W	G23	349,00 Kč
ZSA111/BL	černá	230V / 11W	G23	349,00 Kč
ZSA111/SI	stříbrná	230V / 11W	G23	399,00 Kč

Stolní zářivková lampa s podstavcem i šroubovou svorkou k uchycení ke stolu nebo připevnění na stěnu.

Recyklační příplatek 7,- Kč vč. DPH.



NOVINKA

Solid

Kód výrobku	Barva	Napětí / Výkon	Patice	Cena vč. DPH
ZSS/SI	stříbrná	230V / 100W	E27	690,00 Kč

Moderní stolní lampa pro žárovku E27 100W.



NOVINKA

Solid stojanová

Kód výrobku	Barva	Napětí / Výkon	Patice	Cena vč. DPH
ZSST/SI	stříbrná	230V / 100W	E27	990,00 Kč

Moderní stolní lampa pro žárovku E27 100W.



Economic

je prachotěsné svítidlo do vlhkých a prašných provozů s krytím IP65 a základnou z odolného plastu ABS. Svítidla jsou vybavena elektromagnetickými tlumivkami a startéry. Vhodné do průmyslových prostor, garáží, tunelů apod. Velmi jednoduchá montáž ke stropu nebo na stěnu.

Economic PS jednozářivkový – světelný kryt polystyren

Kód výrobku	Barva	Napětí / Výkon	Patice	Cena vč. DPH
ZPE118PS	šedá	230V / 18W	G13	369,00 Kč
ZPE136PS	šedá	230V / 36W	G13	499,00 Kč
ZPE158PS	šedá	230V / 58W	G13	749,00 Kč

Typ pro jednu zářivku. Polystyrenový světelný kryt, UV stabilizovaný proti vlivu slunečního záření. Recyklační příplatek 17,- Kč vč. DPH.



18W = 680
36W = 1280
58W = 1580



Economic PS dvouzářivkový – světelný kryt polystyren

Kód výrobku	Barva	Napětí / Výkon	Patice	Cena vč. DPH
ZPE218PS	šedá	230V / 2x18W	G13	469,00 Kč
ZPE236PS	šedá	230V / 2x36W	G13	599,00 Kč
ZPE258PS	šedá	230V / 2x58W	G13	939,00 Kč

Typ pro dvě zářivky. Polystyrenový světelný kryt, UV stabilizovaný proti vlivu slunečního záření. Recyklační příplatek 17,- Kč vč. DPH.



18W = 680
36W = 1280
58W = 1580



Economic PC jednozářivkový – světelný kryt polykarbonát

Kód výrobku	Barva	Napětí / Výkon	Patice	Cena vč. DPH
ZPE118PC	šedá	230V / 18W	G13	499,00 Kč
ZPE136PC	šedá	230V / 36W	G13	599,00 Kč
ZPE158PC	šedá	230V / 58W	G13	869,00 Kč

Typ pro jednu zářivku. Polykarbonátový světelný kryt, nerozbitný s velmi dlouhou životností, UV stabilizovaný proti vlivu slunečního záření. Recyklační příplatek 17,- Kč vč. DPH.



18W = 680
36W = 1280
58W = 1580



Economic PC dvouzářivkový – světelný kryt polykarbonát

Kód výrobku	Barva	Napětí / Výkon	Patice	Cena vč. DPH
ZPE218PC	šedá	230V / 2x18W	G13	549,00 Kč
ZPE236PC	šedá	230V / 2x36W	G13	699,00 Kč
ZPE258PC	šedá	230V / 2x58W	G13	1 099,00 Kč

Typ pro dvě zářivky. Polykarbonátový světelný kryt, nerozbitný s velmi dlouhou životností, UV stabilizovaný proti vlivu slunečního záření. Recyklační příplatek 17,- Kč vč. DPH.



18W = 680
36W = 1280
58W = 1580



Seznam symbolů

	doklad o posouzení shody v EU
	vhodné pro montáž na hořlavé povrchy
IP20	krytí
	světelný zdroj je součástí výrobku
	světelný zdroj není součástí výrobku
	minimální vzdálenost reflektoru od stěny
	počet kusů v balení
	třída krytí I. – svorka pro uzemnění
	třída krytí II. – dvojitá izolace
	IP5X – chráněno proti prachu
	IP6X – prachotěsné
	IPX1 – chráněno proti kapající vodě
	IPX3 – chráněno proti dešti
	IPX4 – zabezpečeno proti vodě
	IPX5 – chráněno proti tryskající vodě

Rejstřík

Kód	Strana	Kód	Strana
ASS	8	Altea	7
AZA	7	Angle	31
AZD	8	Asked	34
AZQ	7	Basic	32–33
AZT	7	Direct	29
RMD	29	Dual	34
RME	28	Due	8
SEL	17–23	Economic	35
SHR111	8	Elipsa	17–23
SHR	11–15	Energy	28
STU	25–27	Hranol	11–15
ZKA	31	Kita	8
ZKD	34	Mini	31
ZKM	31	Quadra	7
ZKS	31	Socket	31
ZKT	31	Solid	34
ZNB	32–33	Strade	8
ZPE	35	Tippler	31
ZSA	34	Trezzi	7
ZSS	34	Tubus	25–27
ZSST	34		
