

Svítidla

pro průmyslové aplikace

KATALOG

Beghelli

Směrnice WEEE 2002/96/ES

Množství odpadů, vznikajících z vyřazených elektrických a elektronických přístrojů (WEEE – waste electrical and electronic equipment) se velmi rychle zvyšuje, zároveň se k těmto přístrojům přiřazuje velká část světelných zdrojů (kromě klasických žárovek).

Směrnice č. 2002/96/ES si klade za hlavní cíl zabránit tomu, aby odpady z elektrických a elektronických přístrojů byly po skončení životnosti umísťovány na skládky odpadů nebo likvidovány ve spalovnách, čímž by vážně zatěžovaly životní prostředí.

Směrnice č. 2002/96/ES se proto pokusila zavést kontrolní mechanismus, který předpokládá kontrolu nad nakládáním s elektrickými a elektronickými přístroji po skončení jejich životnosti s upřednostněním jejich nového použití nebo recyklace. Kromě toho tento legislativní mechanismus podporuje takové výrobní postupy, které usnadňují likvidaci výrobků, jak co se týče jejich demontáže tak likvidace použitých materiálů.

V případě světelných zdrojů je financování činností spojených se sběrem, zacházením a recyklací po době jejich životnosti zajištěno prostřednictvím příspěvku na zpětný odběr a recyklaci (recyklační poplatek), uplatňované v okamžiku prodeje.

Všichni zainteresovaní na všech stupních obchodního řetězce by měli přispět svým podílem, někdo ekonomickým, jiný aktivním přístupem, aby cíl této směrnice byl naplněn (a životní prostředí ochráněno).

Základní povinnosti

Výrobce (chápaný jako ten, kdo na výrobek umísťuje svou značku nebo kdo jej dováží z třetích zemí) je odpovědný za náklady na likvidaci vlastních výrobků po ukončení doby jejich životnosti.

Prodejce je povinen odebrat výrobek po ukončení jeho životnosti, pokud je nahrazen novým výrobkem stejného charakteru.





























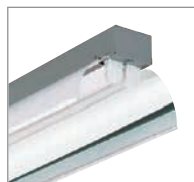





Spotřebitel je vyzván, aby s výrobkem po ukončení doby jeho životnosti zacházel rozumně a předal ho specializovanému středisku, prodejci, nebo aby dodržoval instrukce výrobce.

Společnost Beghelli, která vždy citlivě reaguje na problematiku životního prostředí, patří mezi zakládající členy konsorcia ECOLIGHT, kterému předává veškeré vybrané příspěvky na zpětný odběr a recyklaci.

Vybírat si výrobky těch společností, které se dobrovolně připojily ke konsorciím pro recyklaci výrobků, je odpovědné a ekologicky správné chování přispívající k ochraně životního prostředí a naší budoucnosti.



Přehled svítidel

 Novinka			 Novinka	 Novinka	 Novinka
Acciaio LED 8	Acciaio T8 10	Acciaio T5 12	Acciaio Quattro 14	Acciaio Quattro PL 16	Acciaio F-light 18
 Novinka	 Novinka	 Novinka			
Acciaio Xtreme 20	Acciaio ATEX 21	Acciaio LED 22	Leader BS101 24	Leader BS103 25	Leader BS111 26
			 Novinka	 Novinka	 Novinka
Leader BS113 27	Leader 21-01, 21-04 28	Leader BS100, BS100 Basic, BS110 29	Leader Xtreme 50 30	Leader Xtreme -30 31	Leader LED 21-91, 21-93 32
 Novinka					
Leader LED 21-97, 21-98 32	Castor 25-05, 25-07 33	Indus 14-01 36	Tores 23-01 37	Sirius 05-00 38	Sirius 05-01, 05-03 39
 Novinka	 Novinka			 Novinka	 Novinka
Tubular 46-00 40	Tubular 46-01 41	Compatta 22-01, 22-02, 22-03 42	Lumino 26-91, 26-92, 26-95, 26-96 43	Taurus 17-04, 17-05 44	Rock 84-00, 84-01 45
	 Novinka	 Novinka			
Aterix 43-A5, 43-A6, 43-A9 46	Aterix S 43-07, 43-08 47	MF 736 48	Leone 45-01 50	Leone 45-02, 45-03 51	Highbay 52
		 Novinka			
Floodlight 53	Leo 40-01 54	Mano 87-00 55	WL 315 56		



Acciaio Totto



Průmyslové svítidlo

1× 18, 1× 36, 1× 58 W

2× 18, 2× 36, 2× 58 W



Acciaio Tcinque



Průmyslové svítidlo

1× 28, 1× 49, 1× 54, 1× 80 W

2× 28, 2× 49, 2× 54, 2× 80 W



Acciaio Quattro

Průmyslové svítidlo

4× 36, 4× 49, 4× 58, 4× 80 W

ACCIAIO[®]

Beghelli

Acciaio Quattro PL

Průmyslové svítidlo

4× 55 W

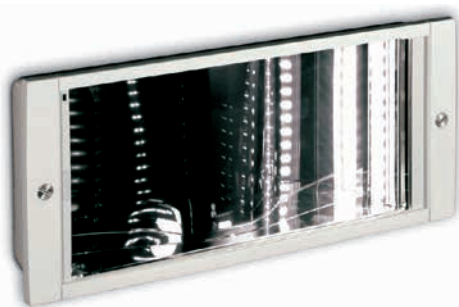

Acciaio LED

Nouzové svítidlo

8, 24 W



Acciaio F-Light

Světlomet pro venkovní aplikace

2× 36, 2× 55 W

Svítidlo Acciaio přináší ideální řešení pro průmyslové aplikace. Ocelové těleso spolu s tvrzeným sklem a koncovými čely z hliníkového odlitku jsou vysoce odolné v chemicky agresivním prostředí. Svítidla Acciaio pro fluorescenční zářivky T8 a T5 je možno použít do prostředí s nebezpečím výbuchu hořlavých plynů a par (ATEX Directive 94/9/EC).

Pevnost a stálost: konstrukční přístup

Svítlidlo v krytí IP66

Odolné proti vniknutí prachu, pevných předmětů a vody



V souladu s ATEX DIRECTIVE 94/9/EC
PRO ZÓNY 02 A 22
verze 1x a 2x pro zářivky T8 a T5

Ocelové těleso

odolné proti chemickým vlivům

Tvrzené sklo

pro pevnost a maximální transparentnost

Vysoká odraznost

leštěný hliníkový reflektor pro vysoký světelný výkon

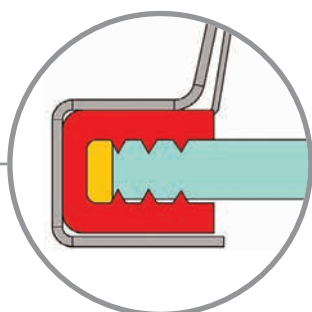

Silikonové těsnění pro stupeň krytí
IP66

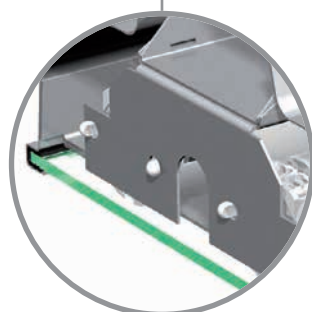

Ocelové těleso se zabudovaným
tvrzeným sklem



Koncová hliníková čela
se silikonovým těsněním

Rychlá montáž

Acciaio Beghelli je svítidlo, které bylo zkonstruováno za účelem usnadnění všech kroků instalace. Každý komponent byl zkonstruován tak, aby se zkrátil čas potřebný k instalaci:

- Všechno požadované příslušenství je již namontováno na svítidle.
- Tvrzené sklo je pevně uchyceno v tělese. Nejsou potřeba žádné instalační spony.
- Ve speciálním provedení také v souladu s požadavky ATEX pro zóny 02 a 22.

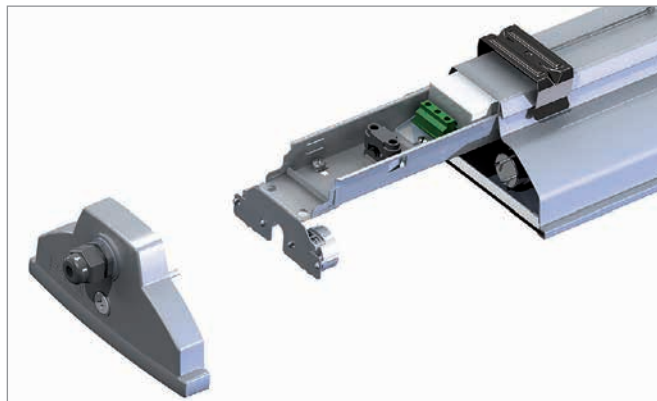
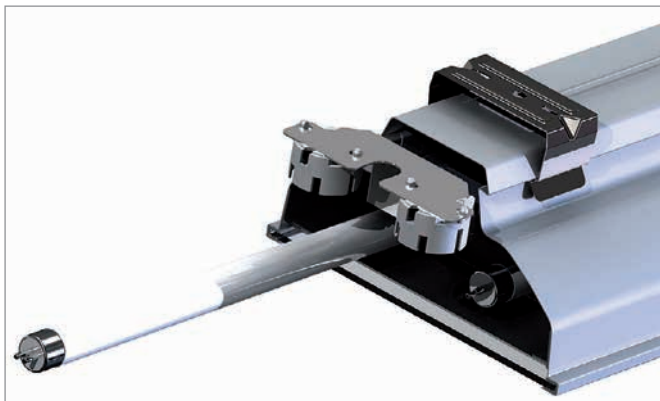

Rychlá výměna fluorescentních zářivek

Svítidlo je dodáváno včetně fluorescentních zářivek, které jsou již namontovány uvnitř svítidla (s výjimkou verze T8). Výměna se provádí pomocí odnímatelných koncových čel, která jsou připevněna jednoduchým šroubem.

Zapojení

Díky výsuvné liště je snadný přístup ke svorkovnici a k elektronickým komponentům.

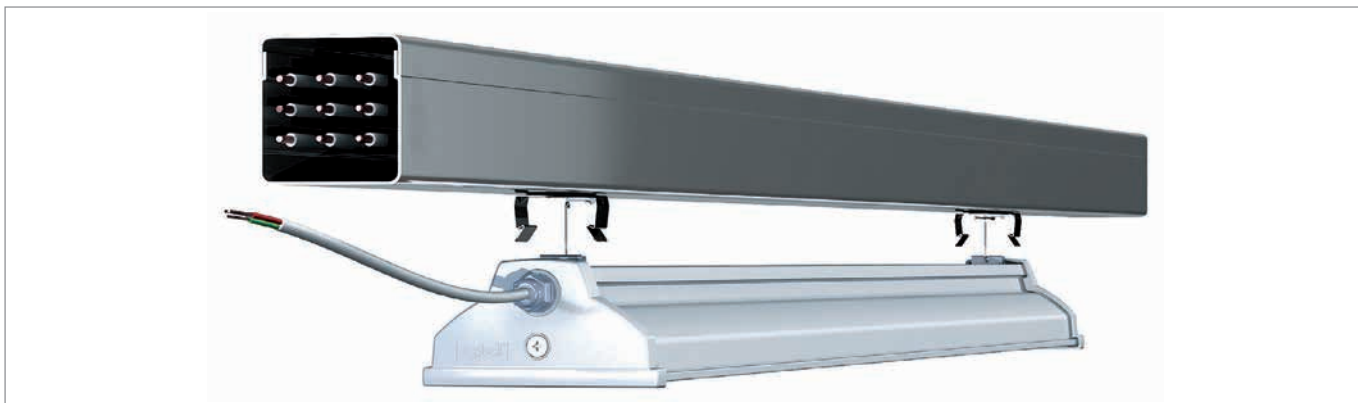

Uzavření koncovým čelem

Uzavření svítidla koncovým čelem pomocí šroubu je velmi rychlé. Silikonové těsnění uvnitř koncového čela zaručuje stupeň krytí IP66.

Zacvakávací systém

Stropní držáky jsou dalším prvkem, který umožňuje rychlou instalaci a údržbu. Držáky jsou uloženy v krabici vedle svítidla a postupně se nacvaknou na určené místo.

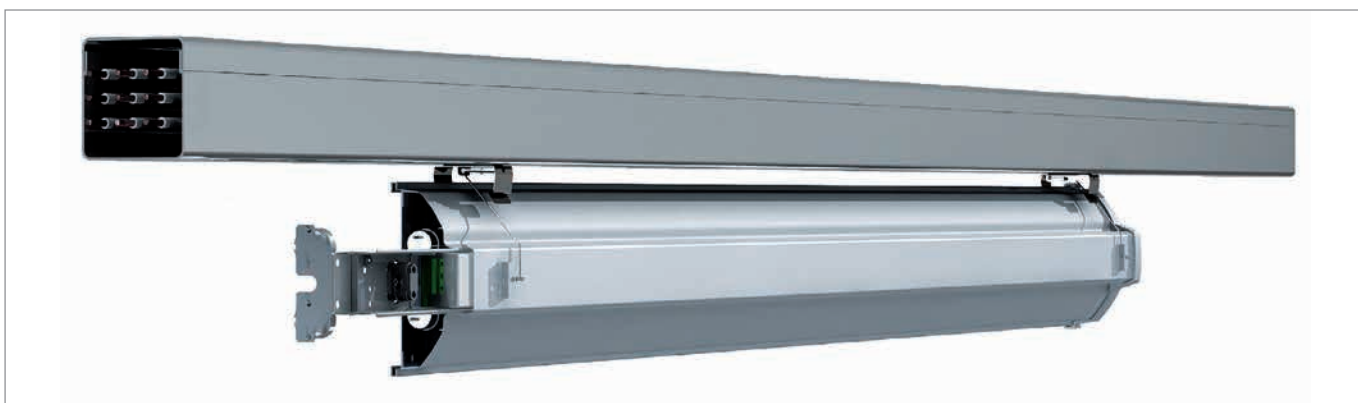

Provedení s nouzovým LED modulem

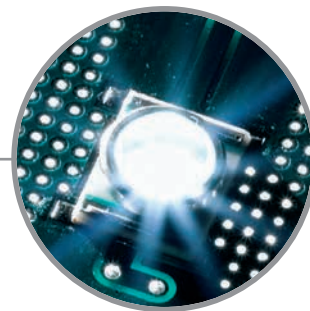
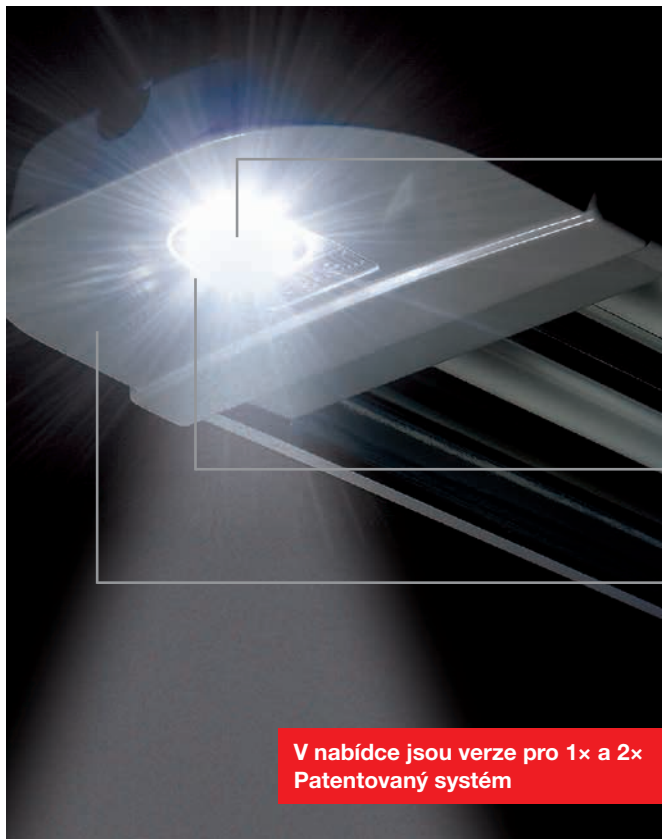

Vysoce účinná 1W LED
s dlouhou životností



Optický systém s vysokou
účinností a vícebarevná LED
dioda, ukazující výsledky
testu



NiMH baterie a inverter jsou
uloženy v koncovém čele
mimo těleso svítidla

Instalace nouzových koncových čel



Standardní svítidlo

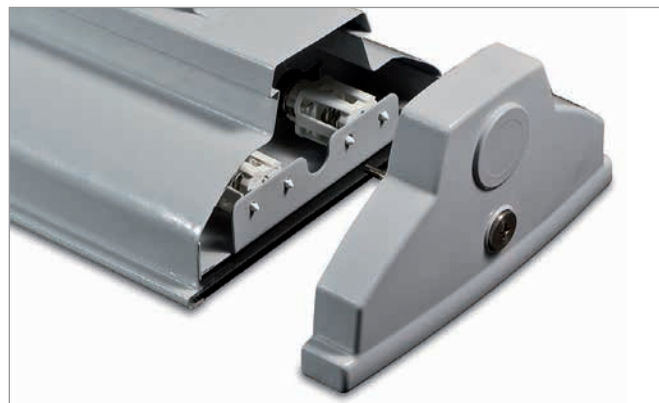

Odšroubování standardního koncového čela



Instalace nouzového čela



Příšroubování nouzového čela

ACCIAIO[®] Beghelli

LED

Nový koncept řešení
energeticky úsporného osvětlení

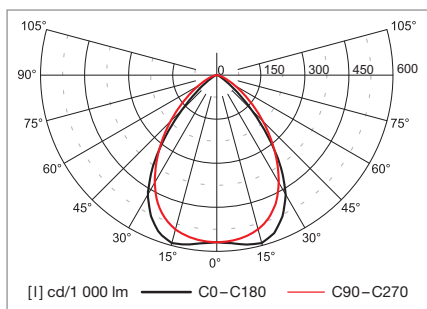

Acciaio A258CLED

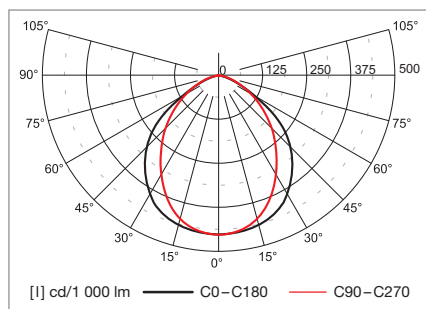

Acciaio A258LED

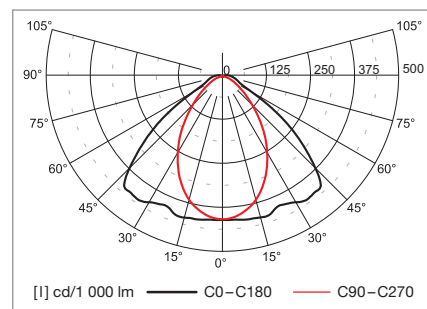

Acciaio 258CLED + 20096

Acciaio LED

Průmyslová svítidla LED

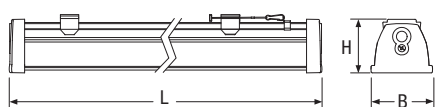

A236CLED, A258CLED

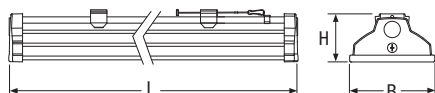

A236LED, A258LED

Materiál:

- těleso: ocelový plech, povrchově chráněný lakem, nanášeným práškovou technologií
- koncová čela: hliníková s centrálním upínacím systémem
- barva: šedá RAL 7035
- reflektor: leštěný hliníkový plech
- difuzér: speciální skleněný

Teplota okolí: -20 až +40 °C

Stupeň krytí: IP66

Jmenovité napětí: 230 V / 50 Hz

Zapojení: LED driver

Montáž: na strop nebo na stěnu

Použití: průmyslové hały, skladiště, výrobní linky, supermarkety

PŘÍSLUŠENSTVÍ: NUTNO OBJEDNAT ZVLÁŠT

Kód	Popis	Ks
A236LED	A236CLED	
A258LED	A258CLED	
20095	20095 světelný senzor s ovládním stmívání v závislosti na denním světle (50–100 %)	1
	20096 přídatný difuzér pro širokou charakteristiku	1
14811	14810 nouzové čelo LED 1W, BS, 1h, NiMH-Battery 7,2V/0,6Ah, 180lm Autotest	1
14813	14812 nouzové čelo LED 1W, BS, 1h, NiMH-Battery 7,2V/0,6Ah, 180lm Logica	1
14815	14814 nouzové čelo LED 1W, BS, 1h, NiMH-Battery 7,2V/0,6Ah, 180lm Logica-FM	1
15015	15015 nastavitelná stropní a nástěnná konzola	1



Svítilno je vybaveno tvrzeným prismatickým difuzérem s vysokou transparentností, která snižuje oslnění při zachování světelné účinnosti.

Acciaio LED hlubokozářič

Kód	Typ	W	Světelný tok	L × B × H (mm)	Teplota chrom.	Ra	Kg
A236CLED	AcciaioLED 96 CONC	45	3 850 lm	1 254 × 110 × 88	4 000 K	>80	4,6
A258CLED	AcciaioLED 144 CONC	63	5 600 lm	1 254 × 110 × 88	4 000 K	>80	4,6

Acciaio LED širokozářič

Kód	Typ	W	Světelný tok	L × B × H (mm)	Teplota chrom.	Ra	Kg
A236LED	AcciaioLED 96 DIFF	45	3 650 lm	1 254 × 170 × 88	4 000K	>80	5,1
A258LED	AcciaioLED 144 DIFF	63	5 470 lm	1 254 × 170 × 88	4 000K	>80	5,1

Acciaio LED s přídatným difuzérem pro širokou charakteristiku

Kód	Typ	W	Světelný tok	L × B × H (mm)	Teplota chrom.	Ra	Kg
A236CLED+20096	AcciaioLED 96 CONC + Diffuser	45	2 940 lm	1 254 × 110 × 88	4 000 K	>80	4,8
A258CLED+20096	AcciaioLED 144 CONC + Diffuser	63	4 400 lm	1 254 × 110 × 88	4 000 K	>80	4,8

ACCIAIO®
Beghelli

TiOTTO



V souladu s ATEX DIRECTIVE 94/9/EC
PRO ZÓNY 02 A 22
verze 1× a 2× pro zářivky T8 a T5

Objednací kódy a technické specifikace pro verzi Acciaio ATEX jsou uvedeny na straně 21.

Acciaio T8

Svítlidla průmyslová zářivková T8

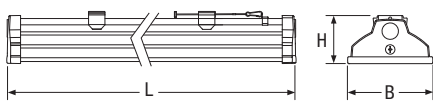
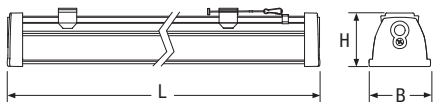
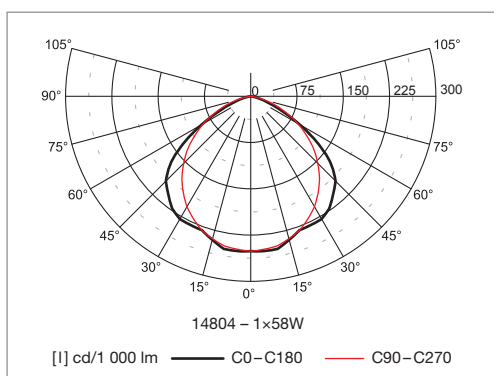
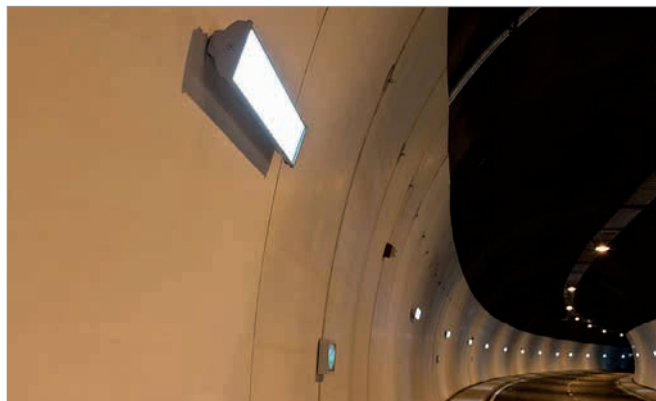

Materiál:

- těleso: ocelový plech, povrchově chráněný lakem, nanášeným práškovou technologií
- barva: šedá RAL 7035
- reflektor: leštěný hliníkový plech
- difúzér: tvrzené čiré sklo

Teplota okolí: -20 až +40 °C (pro verze s nouz. čelem 0 až +40 °C)

Stupeň krytí: IP66

Jmenovité napětí: 230 V / 50 Hz

Zapojení: elektr. předřadník, možnost osazení nouzovým zdrojem

Montáž: na strop nebo na závěsy

příslušenství: (nutno objednat zvlášť)

15015 – natáčecí konzole na strop nebo na stěnu 1–2x

Kód	Osazení	Zdroj	Patice	L × B × H (mm)	Kg
14800	1 × 18 W	zářivka T8	G13	644 × 110 × 88	2,4
14801	2 × 18 W	zářivka T8	G13	644 × 170 × 88	2,5
14802	1 × 36 W	zářivka T8	G13	1 254 × 110 × 88	3,9
14803	2 × 36 W	zářivka T8	G13	1 254 × 170 × 88	4,5
14804	1 × 58 W	zářivka T8	G13	1 554 × 110 × 88	4,6
14805	2 × 58 W	zářivka T8	G13	1 554 × 170 × 88	5,5

Svítlidla jsou dodávána bez světelných zdrojů.

Speciální verze: – P (polykarbonátový difúzér); – VS (vrstvené sklo)

Příklad obj. kódu: Acciaio 14800 s vrstveným sklem bude 14800VS

Nouzová čela (Nouzová čela nejsou určena pro ATEX.)

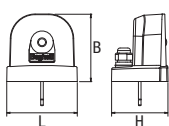

nouzové čelo pro verzi 1x

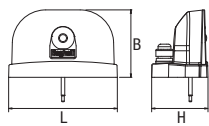

nouzové čelo pro verzi 2x

W*	• Rozměry (mm) •			Kompatibilita	Hmotnost (kg)
	L	B	H		
24	110	105	88	Acciaio T5/T8 1x	0,6
24	169	105	88	Acciaio T5/T8 2x	0,8

* Referenční výkon pro účely porovnání se zářivkami

AutoTest

Model	W	Kód	Typ	Verze	Samostatnost	Baterie	LED	Jmenovitý sv. tok SE	Jmenovitý sv. tok SA	Příkon	Kg	Balení/ks
1x	24	14810	TESTATA EMERG. LED 1x AT	SE	1 h	NiMH 7,2 V 0,6 Ah	1 ks	180 lm	–	2,2 W	0,6	1
2x	24	14811	TESTATA EMERG. LED 2x AT	SE	1 h	NiMH 7,2 V 0,6 Ah	1 ks	180 lm	–	2,2 W	0,8	1

[LOGICA]

Model	W	Kód	Typ	Verze	Samostatnost	Baterie	LED	Jmenovitý sv. tok SE	Jmenovitý sv. tok SA	Příkon	Kg	Balení/ks
1x	24	14812	TESTATA EMERG. LED 1x LG	SE	1 h	NiMH 7,2 V 0,6 Ah	1 ks	180 lm	–	2,2 W	0,6	1
2x	24	14813	TESTATA EMERG. LED 2x LG	SE	1 h	NiMH 7,2 V 0,6 Ah	1 ks	180 lm	–	2,2 W	0,8	1

[LOGICA]fm

Model	W	Kód	Typ	Verze	Samostatnost	Baterie	LED	Jmenovitý sv. tok SE	Jmenovitý sv. tok SA	Příkon	Kg	Balení/ks
1x	24	14814	TESTATA EMERG. LED 1x LGFM	SE	1 h	NiMH 7,2 V 0,6 Ah	1 ks	180 lm	–	2,2 W	0,6	1
2x	24	14815	TESTATA EMERG. LED 2x LGFM	SE	1 h	NiMH 7,2 V 0,6 Ah	1 ks	180 lm	–	2,2 W	0,8	1



ACCIAIO[®] Beghelli Ticinque



Svítlidla určená do vysokých montážních výšek

Nová „prachotěsná“ hranice umožňuje implementaci tohoto typu svítidla – ve verzi 2x 80 W do dříve těžko řešitelných aplikací, které by jinak vyžadovaly mnohem nákladnější průmyslový reflektor, jak z hlediska pořizovací ceny, tak spotřeby energie. Navíc instalace a údržba svítidel Acciaio T5, která se vyskytují ve velkých výškách, je výrazně rychlejší a jednodušší.

Verze hlubokozářič

Reflektor hlubokozářič udává světelný tok v určitém úhlu, a proto je díky výsledné svítivosti svítidlo vhodné zejména pro aplikace ve skladech. Světelný tok soustředěn do úzkého prostorového úhlu zajišťuje správnou úroveň osvětlení podlahy, aniž by zanedbával vertikální plochu osvětlení, a výrazně se tím snižuje počet požadovaných svítidel ve srovnání se svítidly s širším úhlem světelného toku.

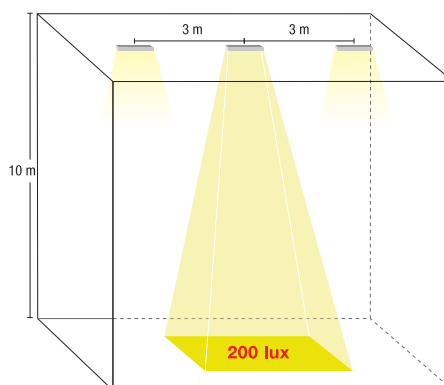

Příklad aplikace svítidla Acciaio T5 2x 80 W ve verzi hlubokozářič

Acciaio T5

Svítlidla průmyslová zářivková T5

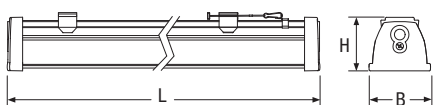

verze 1x

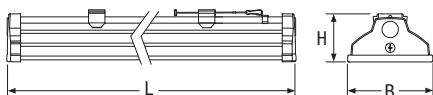

verze 2x

Kód	Osazení	Zdroj	Patice	L×B×H (mm)	Kg	Reflektor
14824	1× 28 W	zářivka T5	G5	1 203×110×88	4,0	standardní
14826	1× 35 W	zářivka T5	G5	1 503×110×88	4,5	standardní
14828	1× 49 W	zářivka T5	G5	1 503×110×88	4,5	standardní
14830	1× 54 W	zářivka T5	G5	1 203×110×88	4,0	standardní
14832	1× 80 W	zářivka T5	G5	1 503×110×88	4,5	standardní
14825	2× 28 W	zářivka T5	G5	1 203×170×88	5,0	standardní
14827	2× 35 W	zářivka T5	G5	1 503×170×88	6,0	standardní
14829	2× 49 W	zářivka T5	G5	1 503×170×88	6,0	standardní
14831	2× 54 W	zářivka T5	G5	1 203×170×88	5,0	standardní
14833	2× 80 W	zářivka T5	G5	1 503×170×88	6,0	standardní

Materiál:

- těleso: ocelový plech, povrchově chráněný lakem, nanášeným práškovou technologií
- barva: šedá RAL 7035
- reflektor: leštěný hliníkový plech
- difúzér: tvrzené čiré sklo

Teplota okolí: -20 až +40 °C (pro verze s nouz. čelem 0 až +40 °C)

Stupeň krytí: IP66

Jmenovité napětí: 230 V / 50 Hz

Zapojení: elektr. předřadník, možnost osazení nouzovým zdrojem

Montáž: na strop nebo na závěsy

Príslušenství: (nutno objednat zvlášť)

15015 – natáčecí konzole na strop nebo na stěnu 1–2x

Kód	Osazení	Zdroj	Patice	L×B×H (mm)	Kg	Reflektor
14840	1× 35 W	zářivka T5	G5	1 503×110×88	4,5	hlubokozáříč
14842	1× 49 W	zářivka T5	G5	1 503×110×88	4,5	hlubokozáříč
14846	1× 80 W	zářivka T5	G5	1 503×110×88	4,5	hlubokozáříč
14841	2× 35 W	zářivka T5	G5	1 503×170×88	6,0	hlubokozáříč
14843	2× 49 W	zářivka T5	G5	1 503×170×88	6,0	hlubokozáříč
14847	2× 80 W	zářivka T5	G5	1 503×170×88	6,0	hlubokozáříč

Svítlidla jsou dodávána včetně světelných zdrojů.

Speciální verze: – P (polykarbonátový difúzér); – VS (vrstvené sklo)

Příklad obj. kódu: Acciaio 14824 s vrstveným sklem bude 14824VS.

Nouzová čela (Nouzová čela nejsou určena pro ATEX.)

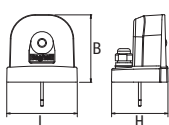

nouzové čelo pro verzi 1x

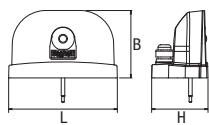

nouzové čelo pro verzi 2x

W*	• Rozměry (mm) •			Kompatibilita	Hmotnost (kg)
	L	B	H		
24	110	105	88	Acciaio T5/T8 1x	0,6
24	169	105	88	Acciaio T5/T8 2x	0,8

* Referenční výkon pro účely porovnání se zářivkami

AutoTest

Model	W	Kód	Typ	Verze	Samostatnost	Baterie	LED	Jmenovitý sv. tok SE	Jmenovitý sv. tok SA	Příkon	Kg	Balení / ks
1x	24	14810	TESTATA EMERG. LED 1x AT	SE	1 h	NiMH 7,2 V 0,6 Ah	1 ks	180 lm	–	2,2 W	0,6	1
2x	24	14811	TESTATA EMERG. LED 2x AT	SE	1 h	NiMH 7,2 V 0,6 Ah	1 ks	180 lm	–	2,2 W	0,8	1

[LOGICA]

Model	W	Kód	Typ	Verze	Samostatnost	Baterie	LED	Jmenovitý sv. tok SE	Jmenovitý sv. tok SA	Příkon	Kg	Balení / ks
1x	24	14812	TESTATA EMERG. LED 1x LG	SE	1 h	NiMH 7,2 V 0,6 Ah	1 ks	180 lm	–	2,2 W	0,6	1
2x	24	14813	TESTATA EMERG. LED 2x LG	SE	1 h	NiMH 7,2 V 0,6 Ah	1 ks	180 lm	–	2,2 W	0,8	1

[LOGICA]fm

Model	W	Kód	Typ	Verze	Samostatnost	Baterie	LED	Jmenovitý sv. tok SE	Jmenovitý sv. tok SA	Příkon	Kg	Balení / ks
1x	24	14814	TESTATA EMERG. LED 1x LGFM	SE	1 h	NiMH 7,2 V 0,6 Ah	1 ks	180 lm	–	2,2 W	0,6	1
2x	24	14815	TESTATA EMERG. LED 2x LGFM	SE	1 h	NiMH 7,2 V 0,6 Ah	1 ks	180 lm	–	2,2 W	0,8	1



ACCIAIO®
Beghelli

Quattro



Ideální řešení pro energetické úspory

Acciaio Quattro je obzvlášť charakteristickým svítidlem z profesionální řady Acciaio Beghelli. Pokud se jedná o výkon a energii, je svítidlo Acciaio Quattro díky svým technickým vlastnostem velmi vhodnou náhradou tradičních průmyslových svítidel HighBay.

Snížení objemu nákladu při přepravě a manipulaci mostovými jeřáby

Další výhodou svítidla Acciaio Quattro je jeho kompaktní výška. V případě instalace v zařízeních, kde je nutná montáž pomocí pohyblivých jeřábů, Vám kompaktní rozměry svítidla zajistí větší volnost při manipulaci s materiálem, a to i ve vysokých výškách.

Acciaio Quattro

Svítlidla průmyslová zářivková T5 a T8 s vyšším krytím IP66



Novinka



Materiál:

- těleso: ocelový plech, povrchově chráněný lakem, nanášeným práškovou technologií
- barva: šedá RAL 7035
- reflektor: leštěný hliníkový plech
- difuzér: tvrzené čiré sklo

Teplota okolí: -20 až +40 °C s výjimkou verze 4x80W

Stupeň krytí: IP66

Jmenovité napětí: 230 V / 50 Hz

Zapojení: elektronický předřadník

Montáž: na strop nebo na závěsy

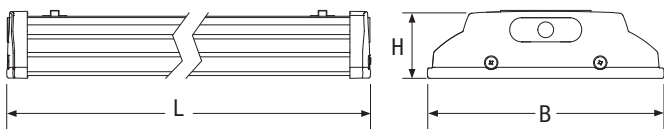
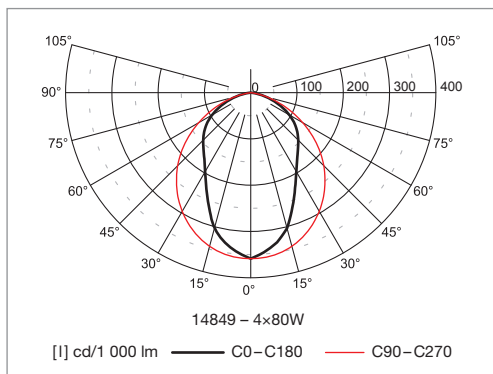
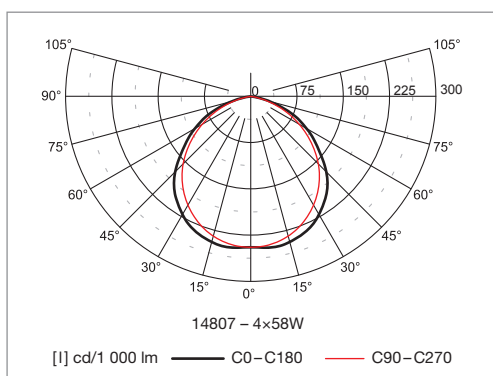

Kód	Osazení	Zdroj	Patice	L × B × H (mm)	Kg	Reflektor
14806	4 × 36 W	zářivka T8	G13	1 258 × 315 × 90	10,0	standardní
14807	4 × 58 W	zářivka T8	G13	1 558 × 315 × 90	12,0	standardní
14848	4 × 49 W	zářivka T5	G5	1 506 × 315 × 90	13,0	hlubokozářič
14849	4 × 80 W	zářivka T5	G5	1 506 × 315 × 90	13,0	hlubokozářič

Svítlidla jsou dodávána včetně světelných zdrojů.

ACCIAIO[®] Beghelli QuattroPL



Ideální řešení pro energetické úspory

Z hlediska výkonu a energie je svítidlo Acciaio Quattro PL vhodnou náhradou tradičních průmyslových svítidel HighBay.

Snížení objemu nákladu při přepravě a manipulaci mostovými jeřáby

Další výhodou svítidla Acciaio Quattro PL je jeho kompaktní výška. V případě instalace v zařízeních, kde je nutná montáž pomocí pohyblivých jeřábů, Vám kompaktní rozměry svítidla zajistí větší volnost při manipulaci s materiálem, a to i ve vysokých výškách.

Acciaio Quattro PL

Svítlidla průmyslová zářivková s vyšším krytím IP66



Novinka

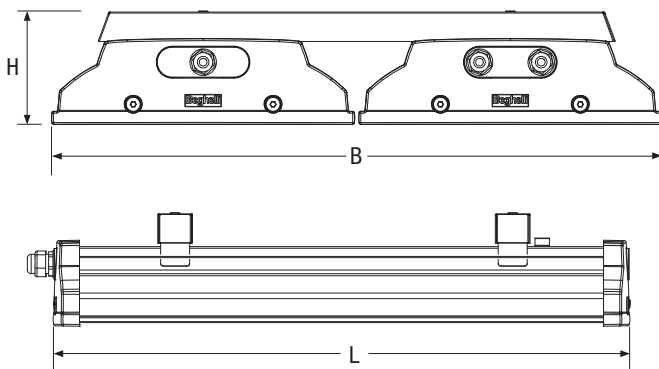
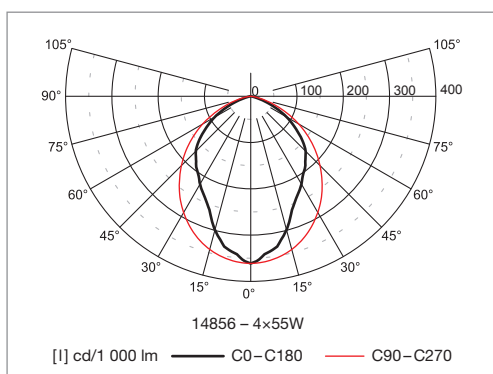
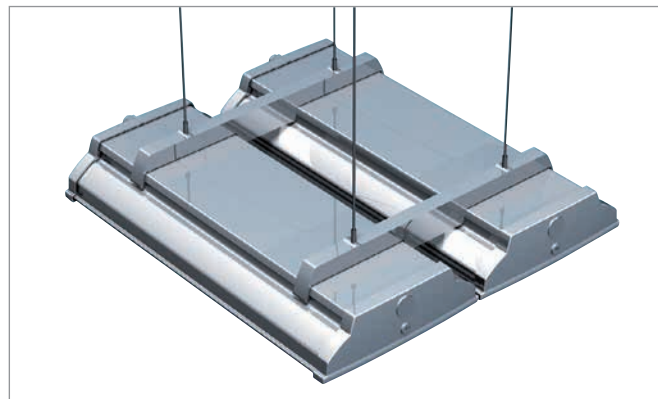

Kód	Osazení	Zdroj	Patice	L × B × H (mm)	Kg
14856	4 × 55 W	komp. zářivka	2G11	600 × 633 × 117	13,5

Svítlidlo je dodáváno včetně světelných zdrojů.

Materiál:

- těleso: ocelový plech, povrchově chráněný lakem, nanášeným práškovou technologií
- barva: šedá RAL 7035
- reflektor: leštěný hliníkový plech
- difuzér: tvrzené čiré sklo

Stupeň krytí: IP66

Jmenovité napětí: 230 V/50 Hz

Zapojení: elektronický předřadník

Montáž: na závěs

Použití: průmyslové haly, skladiště, výstavní haly, supermarkety

ACCIAIO®
Beghelli

F-light



**Natáčecí konzole
a nastavitelné soumrakové čidlo**

Inovativní systém nastavení soumrakového čidla, které selektivně „snímá“ světlo a zabráňuje tak náhodné aktivaci fotobuňky v případě dalších světelných zdrojů v okolí.

Acciaio F-light

Svítlidla nasvětlovací pro kompaktní zářivky



Kód	Osazení	Zdroj	Patice	L × B × H (mm)	Kg
14863	2 × 36 W	kompaktní zářivka	2G11	495 × 315 × 89	6,0
14865	2 × 55 W	kompaktní zářivka	2G11	600 × 315 × 89	7,0

Svítlidla jsou dodávána včetně světelných zdrojů.

Světlomet pro vnitřní i venkovní aplikace s nastavitelným soumrakovým čidlem, které díky prizmatickým čočkám „snímá“ světlo v jednom směru a zabraňuje tak nechtěné aktivaci fotobuňky. Fotobuňku je možné nastavit na dvě různé úrovně citlivosti na světlo a v případě potřeby ji lze snadno odpojit.

Materiál:

- těleso: ocelový plech, povrchově chráněný lakem, nanášeným práškovou technologií
- barva: šedá RAL 7035
- reflektor: leštěný hliníkový plech
- difuzér: tvrzené čiré sklo

Stupeň krytí: IP66

Jmenovité napětí: 230 V / 50 Hz

Zapojení: elektronický předřadník s automatickým zapnutím a integrovaným stmívacím senzorem

Montáž: na otočnou konzolu

Použití: fasády budov, sportovní zařízení

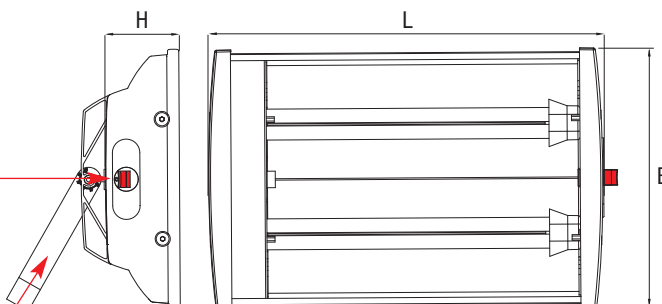
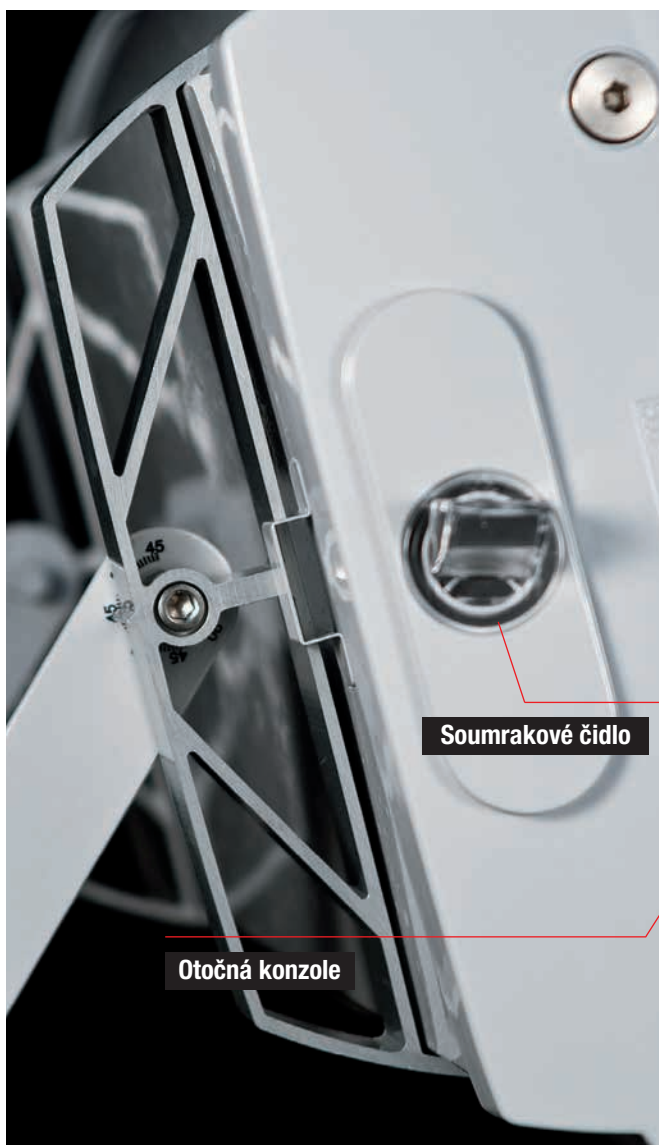

Acciaio Xtreme

Svítlidla průmyslová zářivková T5

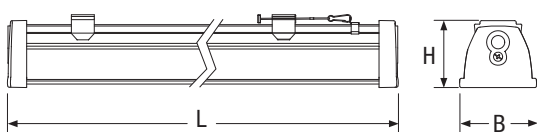

verze 1x

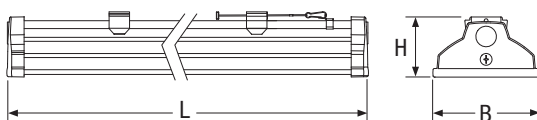

verze 2x

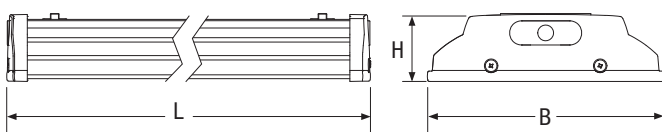

verze 4x

Materiál:

- těleso: ocelový plech, povrchově chráněný lakem, nanášeným práškovou technologií
- barva: šedá RAL 7035
- reflektor: leštěný hliníkový plech
- difúzér: tvrzené čiré sklo

Stupeň krytí: IP66

Jmenovité napětí: 230 V/50 Hz

Zapojení: elektronický předřadník

Montáž: na strop nebo na závěsy

Príslušenství: (nutno objednat zvlášť)

15015 – natáčecí konzole na strop nebo na stěnu 1–2x

Použití: náročné prostředí s extrémně nízkou či vysokou teplotou okolí

**Svítlidlo do nepříznivých podmínek
s extrémní teplotou okolí -30 °C až 60 °C**

**Vybaveno elektronickým předřadníkem
TRIDONIC PC INDUSTRY**

Kód	Osazení	Zdroj	Patice	L × B × H (mm)	Kg	Teplota okolí	Reflektor
14828/T60T	1 × 49 W	zářivka T5	G5	1 503 × 110 × 88	4,5	-30 °C < ta < 60 °C	standardní
14829/T60T	2 × 49 W	zářivka T5	G5	1 503 × 170 × 88	6,0	-30 °C < ta < 60 °C	standardní
14830/T60T	1 × 54 W	zářivka T5	G5	1 203 × 110 × 88	4,0	-30 °C < ta < 60 °C	standardní
14831/T60T	2 × 54 W	zářivka T5	G5	1 203 × 170 × 88	5,0	-30 °C < ta < 60 °C	standardní
14832/T60T	1 × 80 W	zářivka T5	G5	1 503 × 110 × 88	4,5	-30 °C < ta < 60 °C	standardní
14833/T60T	2 × 80 W	zářivka T5	G5	1 503 × 170 × 88	6,0	-30 °C < ta < 50 °C	standardní
14842/T60T	1 × 49 W	zářivka T5	G5	1 503 × 110 × 88	4,5	-30 °C < ta < 60 °C	hlubokozářič
14843/T60T	2 × 49 W	zářivka T5	G5	1 503 × 170 × 88	6,0	-30 °C < ta < 60 °C	hlubokozářič
14846/T60T	1 × 80 W	zářivka T5	G5	1 503 × 110 × 88	4,5	-30 °C < ta < 60 °C	hlubokozářič
14847/T60T	2 × 80 W	zářivka T5	G5	1 503 × 170 × 88	6,0	-30 °C < ta < 50 °C	hlubokozářič
14848/T60T	4 × 49 W	zářivka T5	G5	1 506 × 315 × 90	13,0	-30 °C < ta < 60 °C	hlubokozářič
14849/T60T	4 × 80 W	zářivka T5	G5	1 506 × 315 × 90	13,0	-30 °C < ta < 50 °C	hlubokozářič

Svítlidla jsou dodávána bez světelných zdrojů.

Doporučené světelné zdroje jsou zdroje Osram Constant.

Reálný čas zapálení a světelný tok použité zářivkové trubice závisí na provozních podmínkách prostředí.

Acciaio ATEX

Svítlidla průmyslová zářivková T5 a T8

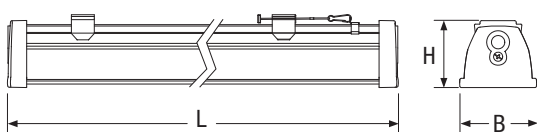

verze 1x

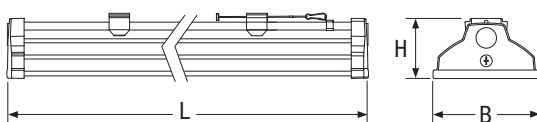

verze 2x



Materiál:

- těleso: ocelový plech, povrchově chráněný lakem, nanášeným práškovou technologií
- barva: šedá RAL 7035
- reflektor: leštěný hliníkový plech
- difúzér: tvrzené čiré sklo

Stupeň krytí: IP66

Jmenovité napětí: 230 V/50 Hz

Zapojení: elektronický předřadník

Montáž: na strop nebo na závěsy

Příslušenství: (nutno objednat zvlášť)

15015 – natáčecí konzole na strop nebo na stěnu 1–2x

Použití:

prostředí s nebezpečím výbuchu hořlavých prachů: zóna 22

prostředí s nebezpečím výbuchu hořlavých plynů a par: zóna 02



**V souladu s ATEX DIRECTIVE 94/9/EC
PRO ZÓNY 02 A 22
verze 1x a 2x pro zářivky T8 a T5**

Kód	Osazení	Zdroj	Patice	L × B × H (mm)	Kg
14800/A	1 × 18 W	zářivka T8	G13	644 × 110 × 88	2,4
14801/A	2 × 18 W	zářivka T8	G13	644 × 170 × 88	2,5
14802/A	1 × 36 W	zářivka T8	G13	1 254 × 110 × 88	3,9
14803/A	2 × 36 W	zářivka T8	G13	1 254 × 170 × 88	4,5
14804/A	1 × 58 W	zářivka T8	G13	1 554 × 110 × 88	4,6
14805/A	2 × 58 W	zářivka T8	G13	1 554 × 170 × 88	5,5
14824/A	1 × 28 W	zářivka T5	G5	1 203 × 110 × 88	4,0
14825/A	2 × 28 W	zářivka T5	G5	1 203 × 170 × 88	5,0
14826/A	1 × 35 W	zářivka T5	G5	1 503 × 110 × 88	4,5
14827/A	2 × 35 W	zářivka T5	G5	1 503 × 170 × 88	6,0
14828/A	1 × 49 W	zářivka T5	G5	1 503 × 110 × 88	4,5
14829/A	2 × 49 W	zářivka T5	G5	1 503 × 170 × 88	6,0
14830/A	1 × 54 W	zářivka T5	G5	1 203 × 110 × 88	4,0
14831/A	2 × 54 W	zářivka T5	G5	1 203 × 170 × 88	5,0
14832/A	1 × 80 W	zářivka T5	G5	1 503 × 110 × 88	4,5
14833/A	2 × 80 W	zářivka T5	G5	1 503 × 170 × 88	6,0

Svítlidla jsou dodávána bez světelných zdrojů.

Acciaio LED

Nouzové svítidlo a svítidlo s bezpečnostní značkou

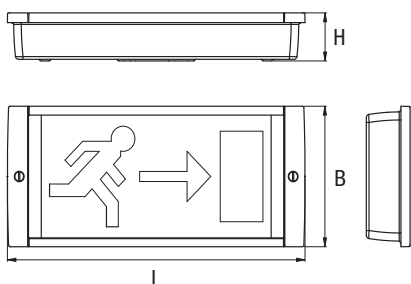
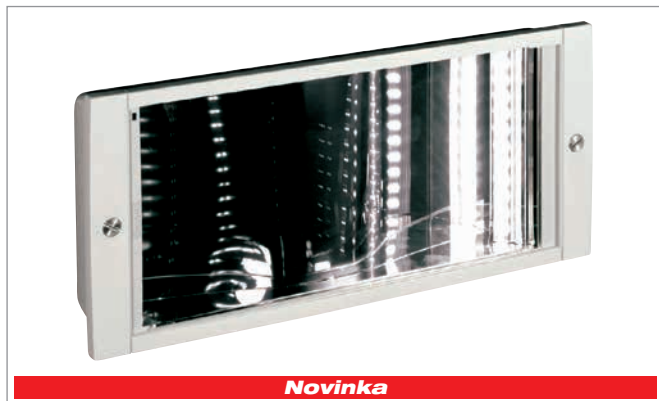

W**	• Rozměry (mm) •			Zdroj
	L	B	H	
8-24	391	174	59,5	LED

** Referenční výkon pro účely porovnání se zářivkami

PŘÍSLUŠENSTVÍ: DODÁVANO VČETNĚ

Kód	Popis	Ks
15009	difuzér s piktogramem šipka vlevo, vpravo, dolů (s výjimkou verze SE AT)	1

PŘÍSLUŠENSTVÍ: NUTNO OBJEDNAT ZVLÁŠT

Kód	Popis	Ks
15010	difuzér s piktogramem šipka vlevo, vpravo Bandiera	1
15011	difuzér s piktogramem šipka dolů Bandiera	1
15012	konzole pro vestavnou montáž	1
15016	konzole pro vlnkovou montáž na stěnu	1
15017	sada pro ATEX verzi	1

AutoTest

	W	Kód	Typ	Verze	Samostatnost	Baterie	LED	Jmenovitý sv. tok SE*	Jmenovitý sv. tok SA*	Příkon	Kg	Balení/ks
	8	15000	ACC LED 8 W SE AT 1N	SE	1 h	NiCd 7,2 V 0,75 Ah	24 ks	160 lm	–	1 W	2,5	6
	8	15001	ACC LED 8 W SA AT 1N	SA	1 h	NiCd 7,2 V 0,75 Ah	24 ks	160 lm	96 lm	3,5 W	2,5	6
	24	15002	ACC LED 24 W SE AT 1N	SE	1 h	NiCd 7,2 V 0,75 Ah	24 ks	224 lm	–	1 W	2,5	6
	24	15003	ACC LED 24 W SA AT 1N	SA	1 h	NiCd 7,2 V 0,75 Ah	24 ks	224 lm	135 lm	6,5 W	2,5	6

* Minimální garantovaný světelný tok podle EN 60598-2-22

W	Kód	Typ	Verze	Samostatnost	Baterie	LED	Jmenovitý sv. tok SE*	Jmenovitý sv. tok SA*	Příkon	Kg	Balení/ ks
8	15004	ACC LED 8 W SE/SA/PS LG 1/2/3H	SE/SA/PS	1/2/3 h	NiMH 7,2 V 1,2 Ah	24 ks	160/98/54 lm	96 lm	1/3,5 W	2,5	6
24	15006	ACC LED 24 W SE/SA/PS LG 1/2/3H	SE/SA/PS	1/2/3 h	NiMH 7,2 V 1,2 Ah	24 ks	224/135/84 lm	135 lm	1/6,5 W	2,5	6

* Minimální garantovaný světelný tok podle EN 60598-2-22



W	Kód	Typ	Verze	Samostatnost	Baterie	LED	Jmenovitý sv. tok SE*	Jmenovitý sv. tok SA*	Příkon	Kg	Balení/ ks
8	15005	ACC LED 8 W SE/SA/PS LGFM 1/2/3H	SE/SA/PS	1/2/3 h	NiMH 7,2 V 1,2 Ah	24 ks	160/98/54 lm	96 lm	2/4,5 W	2,5	6
24	15007	ACC LED 24 W SE/SA/PS LGFM 1/2/3H	SE/SA/PS	1/2/3 h	NiMH 7,2 V 1,2 Ah	24 ks	224/135/84 lm	135 lm	2/7,5 W	2,5	6

* Minimální garantovaný světelný tok podle EN 60598-2-22

MONTÁŽ NA STĚNU S RYCHLOUPÍNACÍ SVORKOVNICÍ A VODOVÁHOU

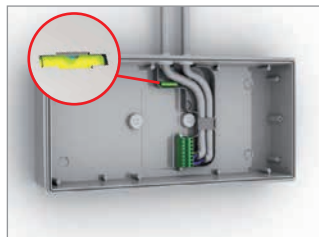
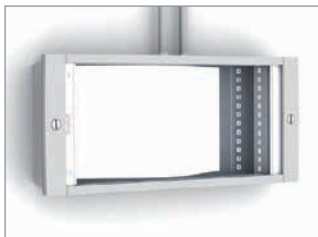

Sworkovnice pro kabel 1–2,5 mm² se 2 vstupy pro koncové zařízení

VESTAVNÁ MONTÁŽ DO STĚNY



15012 konzole pro vestavnou montáž



nutno objednat zvlášť

PŘISAZENÁ A VESTAVNÁ MONTÁŽ NA STROP



15010 difuzér s piktogramem šipka vlevo, vpravo Bandiera
15011 difuzér s piktogramem šipka dolů Bandiera
15012 konzole pro vestavnou montáž

nutno obj. zvlášť
 nutno obj. zvlášť
 nutno obj. zvlášť

VLAJKOVÁ MONTÁŽ NA STĚNU



15016 konzole pro vlnkovou montáž na stěnu
15010 difuzér s piktogramem šipka vlevo, vpravo Bandiera
15011 difuzér s piktogramem šipka dolů Bandiera

nutno obj. zvlášť
 nutno obj. zvlášť
 nutno obj. zvlášť

VESTAVNÁ MONTÁŽ DO PODHLEDOVÉHO STROPU



Rozměry: 378 × 163 mm

15012 konzole pro vestavnou montáž

nutno objednat zvlášť

TESTOVACÍ ČIDLO NOUZOVÉ FUNKCE



– spínač REED a magnetické čidlo



dodáváno včetně

KONEKTOR A PRŮCHODKA

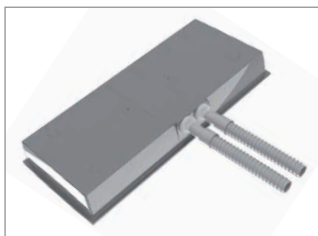

dodáváno včetně

PRŮCHODKA PRO KABELÁŽ IP PLUG

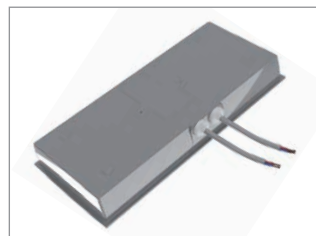

dodáváno včetně

Leader | BS101

Svítlidla průmyslová zářivková T8 (bílý reflektor)

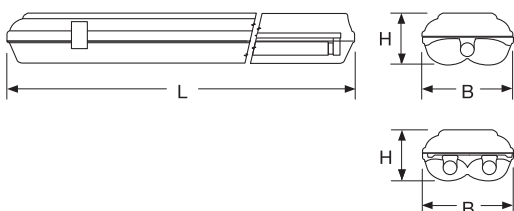
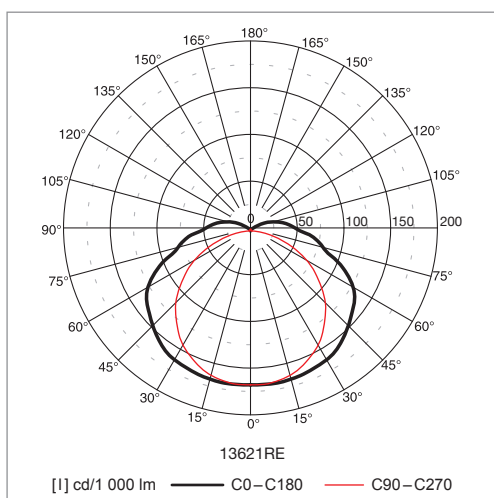

salvaspazio

Kód	Osazení	Zdroj	Patice	L × B × H (mm)	Kg
13616	1 × 18 W	zářivka T8	G13	674 × 121 × 82	1,8
13617	2 × 18 W	zářivka T8	G13	674 × 121 × 82	1,9
13618	1 × 36 W	zářivka T8	G13	1 264 × 121 × 82	2,5
13619	2 × 36 W	zářivka T8	G13	1 264 × 121 × 82	3,1
13620	1 × 58 W	zářivka T8	G13	1 564 × 121 × 82	3,4
13621	2 × 58 W	zářivka T8	G13	1 564 × 121 × 82	4,5
13616RE	1 × 18 W	zářivka T8	G13	674 × 121 × 82	1,5
13617RE	2 × 18 W	zářivka T8	G13	674 × 121 × 82	1,6
13618RE	1 × 36 W	zářivka T8	G13	1 264 × 121 × 82	2,2
13619RE	2 × 36 W	zářivka T8	G13	1 264 × 121 × 82	2,8
13620RE	1 × 58 W	zářivka T8	G13	1 564 × 121 × 82	3,1
13621RE	2 × 58 W	zářivka T8	G13	1 564 × 121 × 82	3,8

Pozn.: Verze Salvaspazio je dodávána v balení min. 3 ks nebo jejich násobky (neplatí pro nouzové verze).

Svítlidlo je dodáváno bez světelných zdrojů.

Verze s inverterem – TR (např. kód 13621 bude 13621TR).

Materiál:

- těleso: vyrobeno vstřikovací technologií z polykarbonátu se samozhášecími vlastnostmi; stabilizováno vůči UV záření
- barva: šedá RAL 7035
- reflektor: bílý
- difúzér: polykarbonátový

Stupeň krytí: IP65

Jmenovité napětí: 230 V / 50 Hz

Zapojení: nízkoztrátová tlumivka, vysoce úsporný elektronický předřadník; na přání stmívatelný předřadník a konektor Wieland nebo konektor MPM, možnost osazení nouzovým zdrojem (jen pro verzi Salvaspazio)

Montáž: přímo na strop nebo na závěsy

Použití: sociální zařízení, sklepní prostory, průmyslové objekty, sklady, zemědělské objekty.

Svítlidlo je dodáváno včetně plastových spon.

Svítlidla lze použít ve venkovních krytých zónách.

salvatempo

Kód	Osazení	Zdroj	Patice	L × B × H (mm)	Kg
14618	1 × 36 W	zářivka T8	G13	1 264 × 121 × 82	2,0
14619	2 × 36 W	zářivka T8	G13	1 264 × 121 × 82	2,3
14620	1 × 58 W	zářivka T8	G13	1 564 × 121 × 82	3,7
14621	2 × 58 W	zářivka T8	G13	1 564 × 121 × 82	4,9
14618RE	1 × 36 W	zářivka T8	G13	1 264 × 121 × 82	1,7
14619RE	2 × 36 W	zářivka T8	G13	1 264 × 121 × 82	2,0
14620RE	1 × 58 W	zářivka T8	G13	1 564 × 121 × 82	3,4
14621RE	2 × 58 W	zářivka T8	G13	1 564 × 121 × 82	4,2

Pozn.: Verze Salvatempo je dodávána s nainstalovanými trubnicemi, difúzérem, namontovanými sponami a rychlomontážním konektorem.

Leader | BS103

Svítlidla průmyslová zářivková T8 (vysoce leštěný polykarbonátový reflektor)

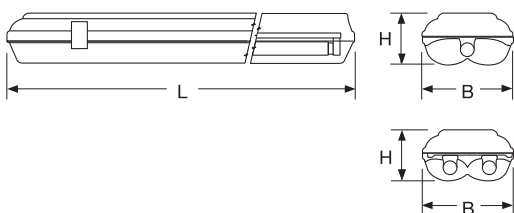
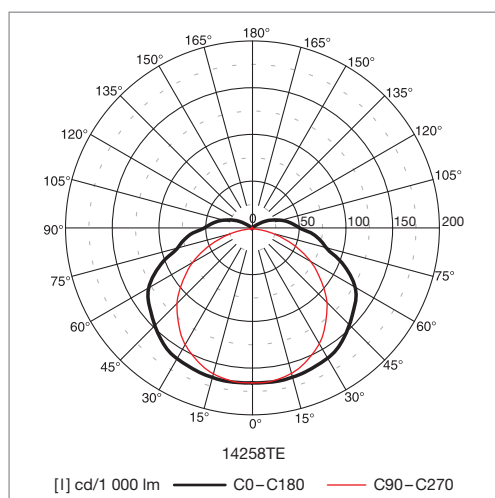

salvaspazio

Kód	Osazení	Zdroj	Patice	L × B × H (mm)	Kg
14118	1 × 18 W	zářivka T8	G13	674 × 121 × 82	1,8
14218	2 × 18 W	zářivka T8	G13	674 × 121 × 82	1,9
14136	1 × 36 W	zářivka T8	G13	1 264 × 121 × 82	2,6
14236	2 × 36 W	zářivka T8	G13	1 264 × 121 × 82	3,1
14158	1 × 58 W	zářivka T8	G13	1 564 × 121 × 82	3,7
14258	2 × 58 W	zářivka T8	G13	1 564 × 121 × 82	4,9
14118TR	1 × 18 W	zářivka T8	G13	674 × 121 × 82	1,8
14218TR	2 × 18 W	zářivka T8	G13	674 × 121 × 82	1,9
14136TR	1 × 36 W	zářivka T8	G13	1 264 × 121 × 82	2,6
14236TR	2 × 36 W	zářivka T8	G13	1 264 × 121 × 82	3,1
14158TR	1 × 58 W	zářivka T8	G13	1 564 × 121 × 82	3,7
14258TR	2 × 58 W	zářivka T8	G13	1 564 × 121 × 82	4,9

Pozn.: Verze Salvaspazio je dodávána v balení min. 3 ks nebo jejich násobky (neplatí pro nouzové verze).

Svítlidlo je dodáváno bez světelných zdrojů.

Materiál:

- těleso: vyrobeno vstřikovací technologií z polykarbonátu se samozhášecími vlastnostmi; stabilizováno vůči UV záření
- barva: šedá RAL 7035
- reflektor: vysoce leštěný polykarbonátový reflektor
- difúzér: polykarbonátový

Stupeň krytí: IP65

Jmenovité napětí: 230 V / 50 Hz

Zapojení: vysoce úsporný elektronický předřadník; na přání stmívatelný předřadník a konektor Wieland nebo konektor MPM, možnost osazení nouzovým zdrojem (jen pro verzi Salvaspazio)

Montáž: přímo na strop nebo na závěsy

Použití: sociální zařízení, sklepní prostory, průmyslové objekty, sklady, zemědělské objekty.

Svítlidlo je dodáváno včetně nerezových spon.

Svítlidla lze použít ve venkovních krytých zónách.

Z důvodu použití nejnovější generace elektronického předřadníku a vysoké účinnosti optické části svítidla je možné dosáhnout vysokých energetických úspor: až 15 % při srovnání se standardním elektronickým předřadníkem a až 35 % při srovnání s tlumivkou.

salvatempo

Kód	Osazení	Zdroj	Patice	L × B × H (mm)	Kg
14136TE	1 × 36 W	zářivka T8	G13	1 264 × 121 × 82	2,6
14236TE	2 × 36 W	zářivka T8	G13	1 264 × 121 × 82	3,1
14158TE	1 × 58 W	zářivka T8	G13	1 564 × 121 × 82	3,7
14258TE	2 × 58 W	zářivka T8	G13	1 564 × 121 × 82	4,9

Pozn.: Verze Salvatempo je dodávána s nainstalovanými trubnicemi, difuzérem, namontovanými sponami a rychlomontážním konektorem.

Leader | BS111

Svítlidla průmyslová zářivková T5 (bílý reflektor)

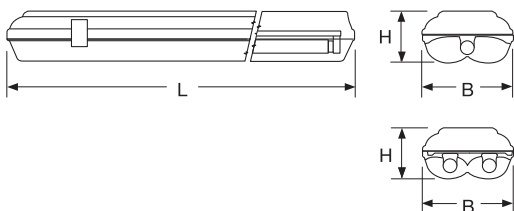
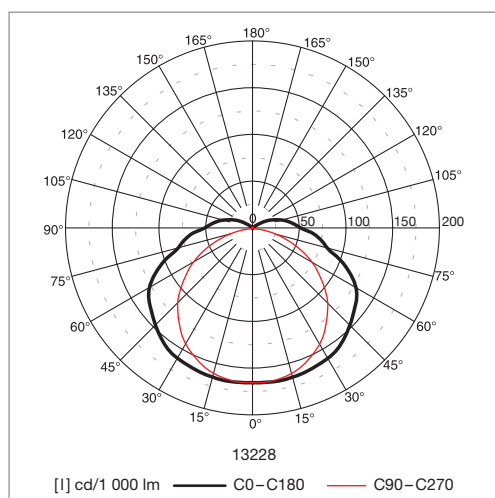

Kód	Osazení	Zdroj	Patice	L × B × H (mm)	Kg
13114	1 × 14 W	zářivka T5	G5	674 × 121 × 82	1,9
13124	1 × 24 W	zářivka T5	G5	674 × 121 × 82	1,9
13128	1 × 28 W	zářivka T5	G5	1 264 × 121 × 82	2,6
13135	1 × 35 W	zářivka T5	G5	1 564 × 121 × 82	3,5
13149	1 × 49 W	zářivka T5	G5	1 564 × 121 × 82	3,5
13154	1 × 54 W	zářivka T5	G5	1 264 × 121 × 82	2,6
13180	1 × 80 W	zářivka T5	G5	1 564 × 121 × 82	3,5
13214	2 × 14 W	zářivka T5	G5	674 × 121 × 82	2,0
13224	2 × 24 W	zářivka T5	G5	674 × 121 × 82	2,0
13228	2 × 28 W	zářivka T5	G5	1 264 × 121 × 82	3,1
13235	2 × 35 W	zářivka T5	G5	1 564 × 121 × 82	4,2
13249	2 × 49 W	zářivka T5	G5	1 564 × 121 × 82	4,2
13254	2 × 54 W	zářivka T5	G5	1 264 × 121 × 82	3,1

NOUZOVÁ VERZE (1 hod.): TR (např. kód 13128 bude 13128TR)

Pozn.: Dodáváno v balení min. 3 ks nebo jejich násobky (neplatí pro nouzové verze).

Svítlidlo je dodáváno včetně plastových spon.

Svítlidlo je dodáváno bez světelných zdrojů.



Materiál:

- těleso: vyrobeno vstřikovací technologií z polykarbonátu se samozhášecími vlastnostmi; stabilizováno vůči UV záření
- barva: šedá RAL 7035
- reflektor: bíle lakovaný ocelový plech
- difuzér: polykarbonátový

Stupeň krytí: IP65

Jmenovité napětí: 230 V / 50 Hz

Zapojení: vysoce úsporný elektronický předřadník; na přání stmívatelný předřadník a konektor Wieland nebo konektor MPM, možnost osazení nouzovým zdrojem (kromě verze 14 W, 24 W a 2 × 54 W)

Montáž: přímo na strop nebo na závěsy

Použití: sociální zařízení, sklepní prostory, průmyslové objekty, sklady, zemědělské objekty

Svítlidla lze použít ve venkovních krytých zónách.

Leader | BS113

Svítlidla průmyslová zářivková T5 (vysoce leštěný polykarbonátový reflektor)

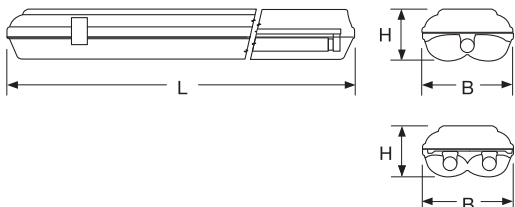
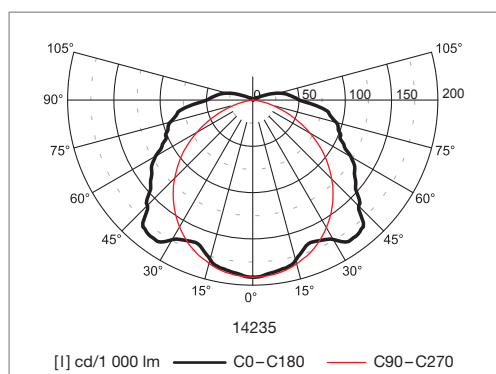

Kód	Osazení	Zdroj	Patice	L × B × H (mm)	Kg
14114	1 × 14 W	zářivka T5	G5	674 × 121 × 82	1,6
14124	1 × 24 W	zářivka T5	G5	674 × 121 × 82	1,6
14128	1 × 28 W	zářivka T5	G5	1 264 × 121 × 82	2,3
14135	1 × 35 W	zářivka T5	G5	1 564 × 121 × 82	3,2
14149	1 × 49 W	zářivka T5	G5	1 564 × 121 × 82	3,2
14154	1 × 54 W	zářivka T5	G5	1 264 × 121 × 82	2,3
14214	2 × 14 W	zářivka T5	G5	674 × 121 × 82	1,7
14224	2 × 24 W	zářivka T5	G5	674 × 121 × 82	1,7
14228	2 × 28 W	zářivka T5	G5	1 264 × 121 × 82	2,9
14235	2 × 35 W	zářivka T5	G5	1 564 × 121 × 82	3,9
14249	2 × 49 W	zářivka T5	G5	1 564 × 121 × 82	3,9

NOUZOVÁ VERZE (1 hod.): TR (např. kód 14135 bude 14135TR)

Pozn.: Dodáváno v balení min. 2 ks nebo jejich násobky (neplatí pro nouzové verze).

Svítlidlo je dodáváno včetně nerezových spon.

Svítlidlo je dodáváno bez světelných zdrojů.

Materiál:

- těleso: vyrobeno vstřikovací technologií z polykarbonátu se samozhášecími vlastnostmi; stabilizováno vůči UV záření
- barva: šedá RAL 7035
- reflektor: vysoce leštěný polykarbonátový reflektor
- difúzér: polykarbonátový

Stupeň krytí: IP65

Jmenovité napětí: 230 V / 50 Hz

Zapojení: vysoce úsporný elektronický předřadník; na přání stmívatelný předřadník a konektor Wieland nebo konektor MPM, možnost osazení nouzovým zdrojem (kromě verze 14 W a 24 W)

Montáž: přímo na strop nebo na závěsy

Použití: sociální zařízení, sklepní prostory, průmyslové objekty, sklady, zemědělské objekty

Svítlidla lze použít ve venkovních krytých zónách.

Leader | 21-01, 21-04

Svítlidla průmyslová zářivková (bílý ocelový reflektor 21-01, vysoce leštěný hliníkový reflektor 21-04)

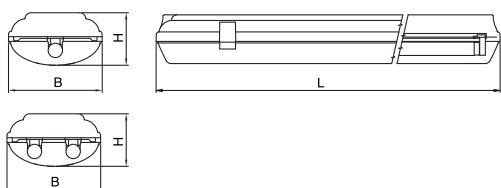

Propojení vodičů o průřezu:

Sada pro svítidlo	3 × 1,5 mm ²	3 × 2,5 mm ²	5 × 1,5 mm ²	5 × 2,5 mm ²
18 W	99-180	99-181	99-182	99-183
36 W	99-184	99-185	99-186	99-187
58 W	99-188	99-189	99-190	99-191

Kód	Reflektor	Osazení	Zdroj	Patice	L × B × H (mm)	Kg
21-043/218/□□Y	leštěný Al	2 × 18 W	zářivka T8	G13	670 × 170 × 95	2,7
21-043/236/□□Y	leštěný Al	2 × 36 W	zářivka T8	G13	1 280 × 170 × 95	3,7
21-043/258/□□Y	leštěný Al	2 × 58 W	zářivka T8	G13	1 580 × 170 × 95	4,2
21-043/158/□□YH	hlubokozářič	1 × 58 W	zářivka T8	G13	1 580 × 170 × 95	3,9
21-043/180/CYH	hlubokozářič	1 × 80 W	zářivka T5	G5	1 580 × 170 × 95	3,9

Kód	Osazení	Zdroj	Patice	L × B × H (mm)	Kg
21-013/118/□□Y	1 × 18 W	zářivka T8	G13	670 × 170 × 95	2,0
21-013/136/□□Y	1 × 36 W	zářivka T8	G13	1 280 × 170 × 95	3,0
21-013/158/□□Y	1 × 58 W	zářivka T8	G13	1 580 × 170 × 95	3,4
21-013/218/□□Y	2 × 18 W	zářivka T8	G13	670 × 170 × 95	2,3
21-013/236/□□Y	2 × 36 W	zářivka T8	G13	1 280 × 170 × 95	3,3
21-013/258/□□Y	2 × 58 W	zářivka T8	G13	1 580 × 170 × 95	3,8
21-043/180/CY	1 × 80 W	zářivka T5	G5	1 580 × 170 × 95	3,9

Na přání možnost vybavit konektorem Wieland.

- 99-541 – ochranná mřížka pro svítidla 18/2 × 18 W (1 ks)
- 99-542 – ochranná mřížka pro svítidla 36/2 × 36 W (1 ks)
- 99-543 – ochranná mřížka pro svítidla 58/2 × 58 W (1 ks)
- 99-544 – nerezové spony pro 18/2 × 18 W svítidla (4 ks)
- 99-545 – nerezové spony pro 36/2 × 36 W svítidla (8 ks)
- 99-546 – nerezové spony pro 58/2 × 58 W svítidla (10 ks)
- 99-547 – konzole pro montáž na zeď (1 ks), pro 1 svítidlo nutno objednat 2 ks

- – E (nízkoztrátový předřadník, paralelní kompenzace)
- – C (elektronický předřadník)

Materiál:

- těleso: vyrobeno vstřikovací technologií z polykarbonátu se samozhášecími vlastnostmi; stabilizováno vůči UV záření
- barva: šedá RAL 7035
- reflektor: bíle lakovaný ocelový plech nebo leštěný hliníkový plech
- difúzér: polykarbonátový

Stupeň krytí: IP65

Jmenovité napětí: 230 V / 50 Hz

Zapojení: nízkoztrátový nebo elektronický předřadník, na přání stmívatelný předřadník

Montáž: samostatně, přímo na strop či na stěnu nebo na závěsy
Součástí svítidla jsou 2 ks stropních držáků, 2 ks závěsných ok a průchodka.

Příslušenství: (nutno objednat samostatně)

sada propojovacích vodičů

Použití: sklepní prostory, průmyslové objekty, sklady, zemědělské objekty

Svítlidla lze použít ve venkovních krytých zónách.

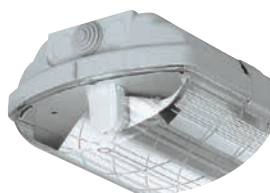

Provedení svítidla s reflektorem hlubokozářič

Leader | BS100, BS100 Basic, BS110

Svítlidla průmyslová zářivková (polykarbonátový reflektor)

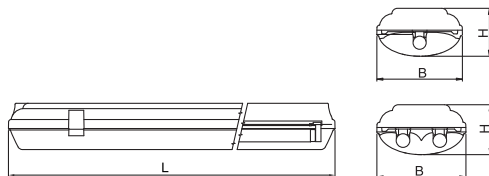
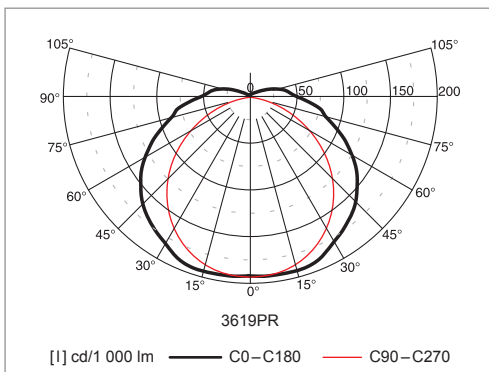

Materiál:

- těleso: vyrobeno vstřikovací technologií z polykarbonátu se samozhášecími vlastnostmi; stabilizováno vůči UV záření
- barva: šedá RAL 7035
- reflektor: vysoce leštěný polykarbonátový reflektor (BS100, BS110), bílý polykarbonátový reflektor (BS100 Basic)
- difuzér: polykarbonátový

Stupeň krytí: IP66

Jmenovité napětí: 230 V/50 Hz

Zapojení: elektronický předřadník, na přání možnost osazení nouzovým zdrojem

Montáž: samostatně, přímo na strop či na stěnu nebo na závěsy
Součástí svítidla jsou 2 ks stropních držáků, 2 ks závěsných ok a průchodka.

Příslušenství: (nutno objednat zvlášť)

- 99-541 – ochranná mřížka pro svítidla 18/2× 18 W (1 ks)
 - 99-542 – ochranná mřížka pro svítidla 36/2× 36 W (1 ks)
 - 99-543 – ochranná mřížka pro svítidla 58/2× 58 W (1 ks)
 - 99-544 – nerezové spony pro 18/2× 18 W svítidla (4 ks)
 - 99-545 – nerezové spony pro 36/2× 36 W svítidla (8 ks)
 - 99-546 – nerezové spony pro 58/2× 58 W svítidla (10 ks)
 - 99-547 – konzole pro montáž na zeď (1 ks), pro 1 svítidlo nutno objednat 2 ks
 - 8010 – sada propojovacích vodičů pro 58 W
 - 8012 – sada propojovacích vodičů pro 36 W
- Použití:** sociální zařízení, sklepní prostory, průmyslové objekty, sklady, zemědělské objekty
Svítlidla lze použít ve venkovních krytých zónách.

	Kód	Osazení	Zdroj	Patice	L × B × H (mm)	Kg
BS100	3616PR	1 × 18 W	zářivka T8	G13	670 × 170 × 95	1,5
	3618PR	1 × 36 W	zářivka T8	G13	1 280 × 170 × 95	2,4
	3620PR	1 × 58 W	zářivka T8	G13	1 580 × 170 × 95	2,9
	3617PR	2 × 18 W	zářivka T8	G13	670 × 170 × 95	1,5
	3619PR	2 × 36 W	zářivka T8	G13	1 280 × 170 × 95	2,4
	3621PR	2 × 58 W	zářivka T8	G13	1 580 × 170 × 95	2,9
BS100 Basic	3619RE	2 × 36 W	zářivka T8	G13	1 280 × 170 × 95	2,4
	3621RE	2 × 58 W	zářivka T8	G13	1 580 × 170 × 95	2,9
BS110	3715	1 × 28 W	zářivka T5	G5	1 280 × 170 × 95	2,5
	3716	1 × 35 W	zářivka T5	G5	1 580 × 170 × 95	2,9
	3718	2 × 28 W	zářivka T5	G5	1 280 × 170 × 95	2,7
	3719	2 × 35 W	zářivka T5	G5	1 580 × 170 × 95	3,0
	3710	1 × 49 W	zářivka T5	G5	1 580 × 170 × 95	2,9
	3711	2 × 49 W	zářivka T5	G5	1 580 × 170 × 95	3,0
	3712	1 × 54 W	zářivka T5	G5	1 280 × 170 × 95	2,5
	3713	2 × 54 W	zářivka T5	G5	1 280 × 170 × 95	2,7

Leader | Xtreme 50

Svítlidla průmyslová zářivková T8, T5 (bílý ocelový reflektor)

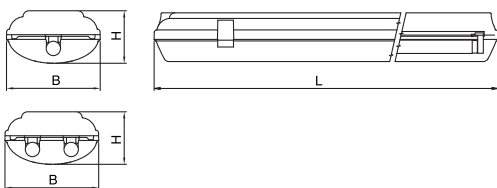

Propojení vodičů o průřezu:

sada pro svítidlo	3 × 1,5 mm ²	3 × 2,5 mm ²	5 × 1,5 mm ²	5 × 2,5 mm ²
36 W, 28 W, 54 W	99-184	99-185	99-186	99-187
58 W, 35 W, 49 W, 80 W	99-188	99-189	99-190	99-191

Kód	Osazení	Zdroj	Patice	L × B × H (mm)	Kg	Ta
21-013/136/CYV	1 × 36 W	zářivka T8	G13	1 280 × 170 × 95	3,0	50
21-013/236/CYV	2 × 36 W	zářivka T8	G13	1 280 × 170 × 95	3,3	50
21-013/158/CYV	1 × 58 W	zářivka T8	G13	1 580 × 170 × 95	3,4	50
21-013/258/CYV	2 × 58 W	zářivka T8	G13	1 580 × 170 × 95	3,8	50
21-013/128/CYV	1 × 28 W	zářivka T5	G5	1 280 × 170 × 95	3,0	50
21-013/228/CYV	2 × 28 W	zářivka T5	G5	1 280 × 170 × 95	3,3	50
21-013/154/CYV	1 × 54 W	zářivka T5	G5	1 280 × 170 × 95	3,0	50
21-013/254/CYV	2 × 54 W	zářivka T5	G5	1 280 × 170 × 95	3,3	40
21-013/135/CYV	1 × 35 W	zářivka T5	G5	1 580 × 170 × 95	3,4	50
21-013/235/CYV	2 × 35 W	zářivka T5	G5	1 580 × 170 × 95	3,8	50
21-013/149/CYV	1 × 49 W	zářivka T5	G5	1 580 × 170 × 95	3,4	50
21-013/249/CYV	2 × 49 W	zářivka T5	G5	1 580 × 170 × 95	3,8	50
21-013/180/CYV	1 × 80 W	zářivka T5	G5	1 580 × 170 × 95	3,4	50

Svítlidla jsou dodávána bez světelných zdrojů.

Materiál:

- těleso: vyrobeno vstřikovací technologií z polykarbonátu se samozhášecími vlastnostmi; stabilizováno vůči UV záření
- barva: šedá RAL 7035
- reflektor: bíle lakovaný ocelový plech
- difuzér: polykarbonátový

Teplota okolí: Ta = 50 °C

Stupeň krytí: IP65

Jmenovité napětí: 230 V / 50 Hz

Zapojení: elektronický předřadník

Montáž: samostatně, přímo na strop či na stěnu nebo na závěsy
Součástí svítidla jsou 2 ks stropních držáků, 2 ks závěsných ok a průchodka.

Příslušenství: (nutno objednat samostatně)

sada propojovacích vodičů (kódy viz vlevo)

99-542 – ochranná mřížka pro svítidla 36 W, 28 W a 54 W (1 ks)
99-543 – ochranná mřížka pro svítidla 58 W, 35 W, 49 W a 80 W (1 ks)

99-545 – nerezové spony pro 36 W, 28 W a 54 W svítidla (8 ks)

99-546 – nerezové spony pro 58 W, 35 W, 49 W a 80 W svítidla (10 ks)

99-547 – konzole pro montáž na zeď (1 ks), pro 1 svítidlo nutno objednat 2 ks.

Použití: sklepní prostory, průmyslové objekty, sklady, zemědělské objekty

Svítlidla lze použít ve venkovních krytých zónách.

Svítlidlo do nepříznivých podmínek s extrémní teplotou okolí do 50 °C

Vybaveno elektronickým předřadníkem
TRIDONIC PC INDUSTRY

Leader | Xtreme -30

Svítlidla průmyslová zářivková T8, T5 (bílý ocelový reflektor)

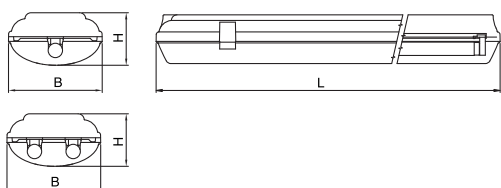

Propojení vodičů o průřezu:

sada pro svítidlo	3 × 1,5 mm ²	3 × 2,5 mm ²	5 × 1,5 mm ²	5 × 2,5 mm ²
36 W, 28 W, 54 W	99-184	99-185	99-186	99-187
58 W, 35 W, 49 W, 80 W	99-188	99-189	99-190	99-191

Kód	Osazení	Zdroj	Patice	L × B × H (mm)	Kg
21-913/136/□JYN	1 × 36 W	zářivka T8	G13	1 280 × 170 × 95	3,0
21-913/236/□JYN	2 × 36 W	zářivka T8	G13	1 280 × 170 × 95	3,3
21-913/158/□JYN	1 × 58 W	zářivka T8	G13	1 580 × 170 × 95	3,4
21-913/258/□JYN	2 × 58 W	zářivka T8	G13	1 580 × 170 × 95	3,8
21-913/128/CYN	1 × 28 W	zářivka T5	G5	1 280 × 170 × 95	3,0
21-913/228/CYN	2 × 28 W	zářivka T5	G5	1 280 × 170 × 95	3,3
21-913/154/CYN	1 × 54 W	zářivka T5	G5	1 280 × 170 × 95	3,0
21-913/254/CYN	2 × 54 W	zářivka T5	G5	1 280 × 170 × 95	3,3
21-913/135/CYN	1 × 35 W	zářivka T5	G5	1 580 × 170 × 95	3,4
21-913/235/CYN	2 × 35 W	zářivka T5	G5	1 580 × 170 × 95	3,8
21-913/149/CYN	1 × 49 W	zářivka T5	G5	1 580 × 170 × 95	3,4
21-913/249/CYN	2 × 49 W	zářivka T5	G5	1 580 × 170 × 95	3,8
21-913/180/CYN	1 × 80 W	zářivka T5	G5	1 580 × 170 × 95	3,4

□ – C (elektronický předřadník)
 – E (nízkoztrátová tlumivka, paralelní kompenzace)

Svítlidla jsou dodávána včetně světelných zdrojů a nerezových spon.

Materiál:

- těleso: vyrobeno vstřikovací technologií z polykarbonátu se samozhášecími vlastnostmi; stabilizováno vůči UV záření
- barva: šedá RAL 7035
- reflektor: bíle lakovaný ocelový plech
- difúzer: polykarbonátový

Teplota okolí: do -30 °C

Stupeň krytí: IP65

Jmenovité napětí: 230 V / 50 Hz

Zapojení: elektronický předřadník nebo nízkoztrátová tlumivka

Montáž: samostatně, přímo na strop či na stěnu nebo na závěsy
 Součástí svítidla jsou 2 ks stropních držáků, 2 ks závěsných ok a průchodka.

Příslušenství: (nutno objednat samostatně)

sada propojovacích vodičů (kódy viz vlevo)

99-542 – ochranná mřížka pro svítidla 36 W, 28 W a 54 W (1 ks)

99-543 – ochranná mřížka pro svítidla 58 W, 35 W, 49 W a 80 W (1 ks)

99-547 – konzole pro montáž na zeď (1 ks), pro 1 svítidlo nutno objednat 2 ks.

Použití: sklepní prostory, průmyslové objekty, sklady, zemědělské objekty

Svítlidla lze použít ve venkovních krytých zónách.

Svítlidlo do nepříznivých podmínek s extrémní teplotou okolí do -30 °C

Leader LED | 21-91, 21-93, 21-97, 21-98

Svítlidla průmyslová LED s vyšším krytím IP65

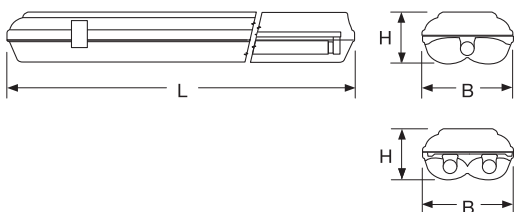

Materiál:

- těleso: vyrobeno vstřikovací technologií z polykarbonátu se samozhášecími vlastnostmi; stabilizováno vůči UV záření
- barva: šedá RAL 7035
- reflektor: bíle lakovaný ocelový plech
- difúzér: polykarbonátový

Stupeň krytí: IP65

Jmenovité napětí: 230 V / 50 Hz

Montáž: samostatně, přímo na strop či na stěnu, nebo na závěsy. Součástí svítidla jsou 2 ks strop. držáků, 2 ks závěs. ok a průchodka.

Použití: prům. objekty, sklady, zemědělské objekty, sklepní prostory. Svítidla jsou dodávána včetně světelných zdrojů LED.

Kód	Osazení	Zdroj	Tepl. chromat.	Patice	L×B×H (mm)	Kg
21-919/111/+Y3	1× 11 W	LED	3 000 K	G13	670×170×95	2,0
21-919/121/+Y3	1× 21 W	LED	3 000 K	G13	1 280×170×95	3,0
21-919/125/+Y3	1× 25 W	LED	3 000 K	G13	1 580×170×95	3,4
21-919/211/+Y3	2× 11 W	LED	3 000 K	G13	670×170×95	2,3
21-919/221/+Y3	2× 21 W	LED	3 000 K	G13	1 280×170×95	3,3
21-919/225/+Y3	2× 25 W	LED	3 000 K	G13	1 580×170×95	3,8
21-919/111/+Y4	1× 11 W	LED	4 000 K	G13	670×170×95	2,0
21-919/121/+Y4	1× 21 W	LED	4 000 K	G13	1 280×170×95	3,0
21-919/125/+Y4	1× 25 W	LED	4 000 K	G13	1 580×170×95	3,4
21-919/211/+Y4	2× 11 W	LED	4 000 K	G13	670×170×95	2,3
21-919/221/+Y4	2× 21 W	LED	4 000 K	G13	1 280×170×95	3,3
21-919/225/+Y4	2× 25 W	LED	4 000 K	G13	1 580×170×95	3,8
21-919/111/+Y5	1× 11 W	LED	5 000 K	G13	670×170×95	2,0
21-919/121/+Y5	1× 21 W	LED	5 000 K	G13	1 280×170×95	3,0
21-919/125/+Y5	1× 25 W	LED	5 000 K	G13	1 580×170×95	3,4
21-919/211/+Y5	2× 11 W	LED	5 000 K	G13	670×170×95	2,3
21-919/221/+Y5	2× 21 W	LED	5 000 K	G13	1 280×170×95	3,3
21-919/225/+Y5	2× 25 W	LED	5 000 K	G13	1 580×170×95	3,8
21-939/110/+Y3	1× 10 W	LED	3 000 K	GU10	670×170×95	2,0
21-939/120/+Y3	1× 20 W	LED	3 000 K	GU10	1 280×170×95	3,0
21-939/125/+Y3	1× 25 W	LED	3 000 K	GU10	1 580×170×95	3,4
21-939/210/+Y3	2× 10 W	LED	3 000 K	GU10	670×170×95	2,3
21-939/220/+Y3	2× 20 W	LED	3 000 K	GU10	1 280×170×95	3,3
21-939/225/+Y3	2× 25 W	LED	3 000 K	GU10	1 580×170×95	3,8
21-939/110/+Y4	1× 10 W	LED	4 000 K	GU10	670×170×95	2,0
21-939/120/+Y4	1× 20 W	LED	4 000 K	GU10	1 280×170×95	3,0
21-939/125/+Y4	1× 25 W	LED	4 000 K	GU10	1 580×170×95	3,4
21-939/210/+Y4	2× 10 W	LED	4 000 K	GU10	670×170×95	2,3
21-939/220/+Y4	2× 20 W	LED	4 000 K	GU10	1 280×170×95	3,3
21-939/225/+Y4	2× 25 W	LED	4 000 K	GU10	1 580×170×95	3,8
21-939/110/+Y6	1× 10 W	LED	6 000 K	GU10	670×170×95	2,0
21-939/120/+Y6	1× 20 W	LED	6 000 K	GU10	1 280×170×95	3,0
21-939/125/+Y6	1× 25 W	LED	6 000 K	GU10	1 580×170×95	3,4
21-939/210/+Y6	2× 10 W	LED	6 000 K	GU10	670×170×95	2,3
21-939/220/+Y6	2× 20 W	LED	6 000 K	GU10	1 280×170×95	3,3
21-939/225/+Y6	2× 25 W	LED	6 000 K	GU10	1 580×170×95	3,8

Kód	Osazení	Zdroj	Tepl. chromat.	Patice	L×B×H (mm)	Kg
21-979/111/+Y3	1× 11 W	LED	3 000 K	G13	674×121×82	2,0
21-979/121/+Y3	1× 21 W	LED	3 000 K	G13	1 264×121×82	3,0
21-979/125/+Y3	1× 25 W	LED	3 000 K	G13	1 564×121×82	3,4
21-979/211/+Y3	2× 11 W	LED	3 000 K	G13	674×121×82	2,3
21-979/221/+Y3	2× 21 W	LED	3 000 K	G13	1 264×121×82	3,3
21-979/225/+Y3	2× 25 W	LED	3 000 K	G13	1 564×121×82	3,8
21-979/111/+Y4	1× 11 W	LED	4 000 K	G13	674×121×82	2,0
21-979/121/+Y4	1× 21 W	LED	4 000 K	G13	1 264×121×82	3,0
21-979/125/+Y4	1× 25 W	LED	4 000 K	G13	1 564×121×82	3,4
21-979/211/+Y4	2× 11 W	LED	4 000 K	G13	674×121×82	2,3
21-979/221/+Y4	2× 21 W	LED	4 000 K	G13	1 264×121×82	3,3
21-979/225/+Y4	2× 25 W	LED	4 000 K	G13	1 564×121×82	3,8
21-979/111/+Y5	1× 11 W	LED	5 000 K	G13	674×121×82	2,0
21-979/121/+Y5	1× 21 W	LED	5 000 K	G13	1 264×121×82	3,0
21-979/125/+Y5	1× 25 W	LED	5 000 K	G13	1 564×121×82	3,4
21-979/211/+Y5	2× 11 W	LED	5 000 K	G13	674×121×82	2,3
21-979/221/+Y5	2× 21 W	LED	5 000 K	G13	1 264×121×82	3,3
21-979/225/+Y5	2× 25 W	LED	5 000 K	G13	1 564×121×82	3,8
21-989/110/+Y3	1× 10 W	LED	3 000 K	GU10	674×121×82	2,0
21-989/120/+Y3	1× 20 W	LED	3 000 K	GU10	1 264×121×82	3,0
21-989/125/+Y3	1× 25 W	LED	3 000 K	GU10	1 564×121×82	3,4
21-989/210/+Y3	2× 10 W	LED	3 000 K	GU10	674×121×82	2,3
21-989/220/+Y3	2× 20 W	LED	3 000 K	GU10	1 264×121×82	3,3
21-989/225/+Y3	2× 25 W	LED	3 000 K	GU10	1 564×121×82	3,8
21-989/110/+Y4	1× 10 W	LED	4 000 K	GU10	674×121×82	2,0
21-989/120/+Y4	1× 20 W	LED	4 000 K	GU10	1 264×121×82	3,0
21-989/125/+Y4	1× 25 W	LED	4 000 K	GU10	1 564×121×82	3,4
21-989/210/+Y4	2× 10 W	LED	4 000 K	GU10	674×121×82	2,3
21-989/220/+Y4	2× 20 W	LED	4 000 K	GU10	1 264×121×82	3,3
21-989/225/+Y4	2× 25 W	LED	4 000 K	GU10	1 564×121×82	3,8
21-989/110/+Y6	1× 10 W	LED	6 000 K	GU10	674×121×82	2,0
21-989/120/+Y6	1× 20 W	LED	6 000 K	GU10	1 264×121×82	3,0
21-989/125/+Y6	1× 25 W	LED	6 000 K	GU10	1 564×121×82	3,4
21-989/210/+Y6	2× 10 W	LED	6 000 K	GU10	674×121×82	2,3
21-989/220/+Y6	2× 20 W	LED	6 000 K	GU10	1 264×121×82	3,3
21-989/225/+Y6	2× 25 W	LED	6 000 K	GU10	1 564×121×82	3,8

Castor | 25-05, 25-07

Svítlidla průmyslová zářivková T8, T5 – bílý ocelový reflektor

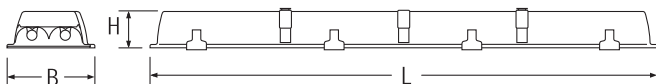
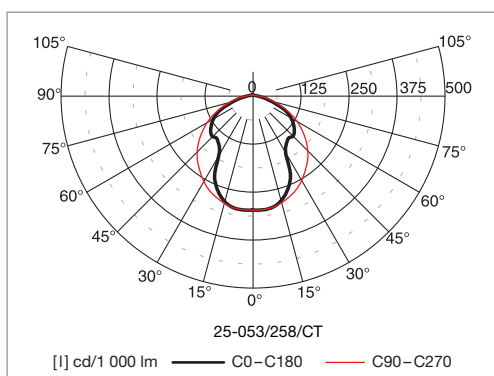
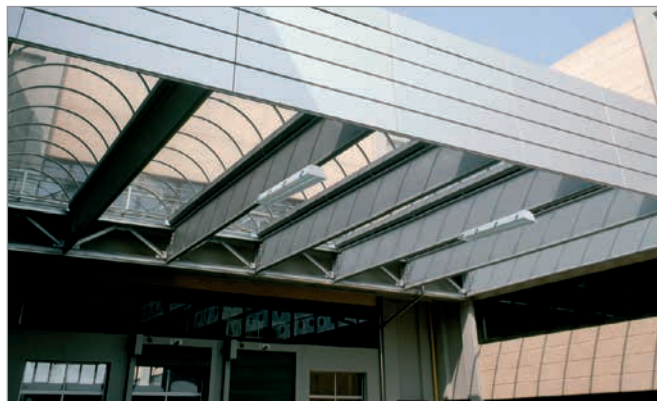

Tabulka vkládaných hliníkových reflektorů

reflektor pro svítidlo T8	šířkozářič	hlubokozářič
1 × 18 W	99-281/118	99-282/118
1 × 36 W	99-281/136	99-282/136
1 × 58 W	99-281/158	99-282/158
2 × 18 W	99-281/218	99-282/218
2 × 36 W	99-281/236	99-282/236
2 × 58 W	99-281/258	99-282/258

Kód	Osazení	Zdroj	Patice	L × B × H (mm)	Kg
25-053/118/□T	1 × 18 W	zářivka T8	G13	676 × 212 × 92	4,5
25-053/136/□T	1 × 36 W	zářivka T8	G13	1 286 × 212 × 92	8,0
25-053/158/□T	1 × 58 W	zářivka T8	G13	1 586 × 212 × 92	10,5
25-053/218/□T	2 × 18 W	zářivka T8	G13	676 × 212 × 92	4,5
25-053/236/□T	2 × 36 W	zářivka T8	G13	1 286 × 212 × 92	8,5
25-053/258/□T	2 × 58 W	zářivka T8	G13	1 586 × 212 × 92	11,5
25-073/118/□T	1 × 18 W	zářivka T8	G13	676 × 212 × 92	4,5
25-073/136/□T	1 × 36 W	zářivka T8	G13	1 286 × 212 × 92	8,0
25-073/158/□T	1 × 58 W	zářivka T8	G13	1 586 × 212 × 92	10,5
25-073/218/□T	2 × 18 W	zářivka T8	G13	676 × 212 × 92	4,5
25-073/236/□T	2 × 36 W	zářivka T8	G13	1 286 × 212 × 92	8,5
25-073/258/□T	2 × 58 W	zářivka T8	G13	1 586 × 212 × 92	11,5



99-25C mikromřížka

□ – C (elektronický předřadník)
 – E (nízkofrekvenční předřadník)

Materiál:

- těleso: 25-05 – vyrobeno z bílé lakovaného ocelového plechu
 25-07 – vyrobeno z pozinkovaného ocelového plechu
- barva: bílá (25-05), pozink (25-07)
- reflektor: bíle lakovaný ocelový plech
- difúzér: čiré tvrzené sklo

Stupeň krytí: IP65

Jmenovité napětí: 230 V / 50 Hz

Zapojení: nízkofrekvenční nebo elektronický předřadník, na přání možnost osazení nouzovým zdrojem

Montáž: samostatně, přímo na strop či na stěnu

Součástí svítidla je průchodka, záslepka, pojistné šrouby a velká podložka pro montáž na strop.

Příslušenství: (nutno objednat zvlášť)

99-25C0 – parabolická mikromřížka (1 ×, 2 × 36, 28, 54 W)

99-25C1 – parabolická mikromřížka (1 ×, 2 × 58, 35, 49, 80 W)

vkládané reflektory viz tabulka níže

Použití: sklepní prostory, průmyslové objekty, sklady, zemědělské objekty

reflektor pro svítidlo T5	šířkozářič	hlubokozářič
1 × 28 W, 1 × 54 W	99-281/120	99-282/120
1 × 35 W, 1 × 49 W, 1 × 80 W	99-281/150	99-282/150
2 × 28 W, 2 × 54 W	99-281/120/2	99-282/120/2
2 × 35 W, 2 × 49 W, 2 × 80 W	99-281/150/2	99-282/150/2

Kód	Osazení	Zdroj	Patice	L × B × H (mm)	Kg
25-053/128/CT	1 × 28 W	zářivka T5	G5	1 286 × 212 × 92	8,0
25-053/154/CT	1 × 54 W	zářivka T5	G5	1 286 × 212 × 92	8,0
25-053/135/CT	1 × 35 W	zářivka T5	G5	1 586 × 212 × 92	10,5
25-053/149/CT	1 × 49 W	zářivka T5	G5	1 586 × 212 × 92	10,5
25-053/180/CT	1 × 80 W	zářivka T5	G5	1 586 × 212 × 92	10,5
25-053/228/CT	2 × 28 W	zářivka T5	G5	1 286 × 212 × 92	8,5
25-053/254/CT	2 × 54 W	zářivka T5	G5	1 286 × 212 × 92	8,5
25-053/235/CT	2 × 35 W	zářivka T5	G5	1 586 × 212 × 92	11,5
25-053/249/CT	2 × 49 W	zářivka T5	G5	1 586 × 212 × 92	11,5
25-053/280/CT	2 × 80 W	zářivka T5	G5	1 586 × 212 × 92	11,5
25-073/128/CT	1 × 28 W	zářivka T5	G5	1 286 × 212 × 92	8,0
25-073/154/CT	1 × 54 W	zářivka T5	G5	1 286 × 212 × 92	8,0
25-073/135/CT	1 × 35 W	zářivka T5	G5	1 586 × 212 × 92	10,5
25-073/149/CT	1 × 49 W	zářivka T5	G5	1 586 × 212 × 92	10,5
25-073/180/CT	1 × 80 W	zářivka T5	G5	1 586 × 212 × 92	10,5
25-073/228/CT	2 × 28 W	zářivka T5	G5	1 286 × 212 × 92	8,5
25-073/254/CT	2 × 54 W	zářivka T5	G5	1 286 × 212 × 92	8,5
25-073/235/CT	2 × 35 W	zářivka T5	G5	1 586 × 212 × 92	11,5
25-073/249/CT	2 × 49 W	zářivka T5	G5	1 586 × 212 × 92	11,5
25-073/280/CT	2 × 80 W	zářivka T5	G5	1 586 × 212 × 92	11,5

Propojovací a konektorové verze Acciaio, Leader BS

Svítilna průmyslová zářivková T5 a T8

Propojovací verze platí pro svítidla: Acciaio, BS100, BS101, BS110, BS111, BS103 a BS113

Propojení svítidel konektorovými systémy

- umožňuje propojit prachotěsná svítidla při dodržení vyššího stupně ochrany IP65
- použití konektorového systému zkracuje dobu montáže elektroinstalace až o 70 %
- zaručuje bezpečnou instalaci i v náročnějších pracovních podmínkách
- funguje jako spolehlivý systém pro rychlou údržbu zařízení

Postup vaší volby:

Krok 1 Typ konektoru

- svorkovnice
- konektor Salvatempo (jen 3pólový)
- konektor MPM
- konektor Wieland (set Male + Female)

Pozn.: Konektor MPM nelze použít pro verze 1x/2x 18 W a 1x/2x 14 W. Svítidlo Acciaio nelze vybavit konektorem MPM.

svorkovnice



konektor Salvatempo

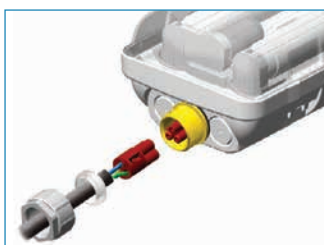

konektor MPM

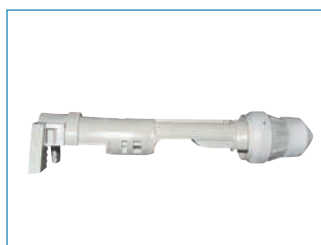

konektor Wieland



Krok 2 Počet pólů konektoru

- 3pólový konektor
- 5pólový konektor
- 7pólový konektor (pouze svorkovnice)



Krok 3 Výběr spon

- plastové spony (pouze verze Leader BSxx)
- nerezové spony (pouze verze Leader BSxx)

Krok 4 Verze jednostranná/oboustranná

- jednostranná (svorkovnice, Salvatempo, MPM, Wieland)
- oboustranná (svorkovnice, MPM, Wieland)

Krok 5 Způsob el. zapojení

- elektronický předřadník (3pólový)
- stmívatelný analogový el. předřadník (5pólový)
- stmívatelný digitální el. předřadník (5pólový)
- stmívatelný digitální předřadník DALI (5pólový)
- elektronický předřadník do -30 °C (Tridonic)

Krok 6 Výrobce předřadníku

- Osram
- Helvar
- Beghelli
- Tridonic
- Philips

Krok 7 Světelný zdroj

- bez světelných zdrojů
- včetně světelných zdrojů 4000K
- včetně světelných zdrojů 3000K

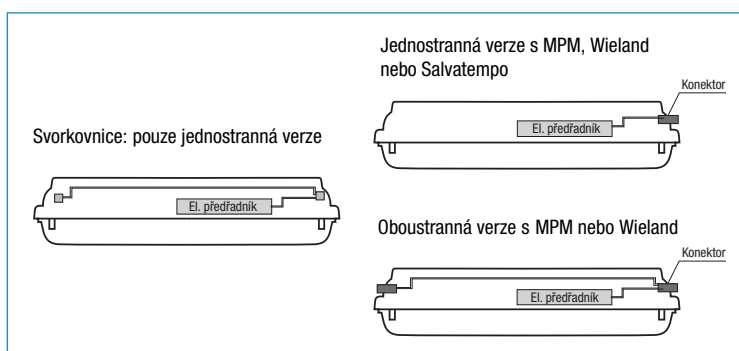

Poznámka

- svítidlo Acciaio v nouzovém propojení nelze propojovat
- konektor Salvatempo nelze použít pro průběžnou montáž

Krok 8 Nouzové provedení

- inverter TR (autonomie 1 h, až 7pólový)
- inverter TR3 (autonomie 3 h, až 7pólový)
- inverter LG (Logica, až 7pólový)



Indus | 14-01

Svítlidla průmyslová zářivková T5 a T8

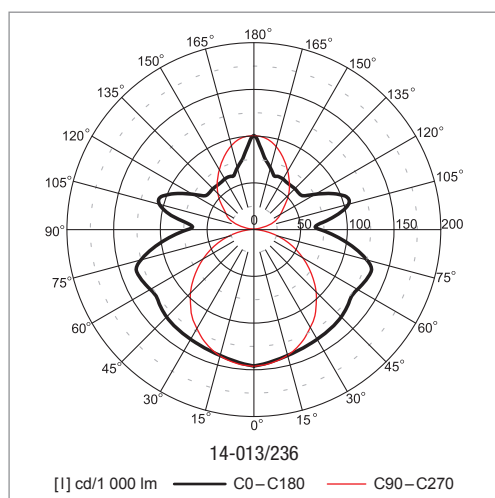

Přehled použitelných reflektorů: (platí pro jedno- i dvouzdrojová svítidla)

svítidlo	bílý ocelový	leštěný Al
18 W	99-261/60	99-261/60L
36 W	99-261/120	99-261/120L
58 W	99-262/150	99-262/150L
14 W	99-269/60	99-269/60L
28/54 W	99-269/120	99-269/120L
35/49/80 W	99-269/150	99-269/150L

Kód	Osazení	Zdroj	Patice	L × B × H (mm)	Kg
14-013/118/C	1 × 18 W	zářivka T8	G13	625 × 50 × 90	1,5
14-013/136/C	1 × 36 W	zářivka T8	G13	1 235 × 50 × 90	2,2
14-013/158/C	1 × 58 W	zářivka T8	G13	1 535 × 50 × 90	2,9
14-013/218/C	2 × 18 W	zářivka T8	G13	625 × 50 × 88	1,5
14-013/236/C	2 × 36 W	zářivka T8	G13	1 235 × 50 × 88	2,8
14-013/258/C	2 × 58 W	zářivka T8	G13	1 535 × 50 × 88	3,9
14-013/114/C	1 × 14 W	zářivka T5	G5	581 × 50 × 85	1,5
14-013/128/C	1 × 28 W	zářivka T5	G5	1 181 × 50 × 85	2,2
14-013/135/C	1 × 35 W	zářivka T5	G5	1 481 × 50 × 85	2,9
14-013/154/C	1 × 54 W	zářivka T5	G5	1 181 × 50 × 85	2,2
14-013/149/C	1 × 49 W	zářivka T5	G5	1 481 × 50 × 85	2,9
14-013/180/C	1 × 80 W	zářivka T5	G5	1 481 × 50 × 85	2,9
14-013/214/C	2 × 14 W	zářivka T5	G5	581 × 50 × 85	1,6
14-013/228/C	2 × 28 W	zářivka T5	G5	1 181 × 50 × 85	2,8
14-013/235/C	2 × 35 W	zářivka T5	G5	1 481 × 50 × 85	3,9
14-013/254/C	2 × 54 W	zářivka T5	G5	1 181 × 50 × 85	2,8
14-013/249/C	2 × 49 W	zářivka T5	G5	1 481 × 50 × 85	3,9
14-013/280/C	2 × 80 W	zářivka T5	G5	1 481 × 50 × 85	3,9



Materiál:

- těleso vyrobeno z ocelového plechu povrchově chráněného lakem nanášeným práškovou technologií
- barva: bílá
- reflektor: bílý ocelový nebo leštěný hliníkový plech

Svítlidla je možno použít pro teplotu okolí $T_a = 35^\circ\text{C}$

Stupeň krytí: IP20

Jmenovité napětí: 230 V/50 Hz

Zapojení: elektronický předřadník; na přání stmívatelný předřadník a možnost osazení nouzovým zdrojem

Montáž: přímo na strop

Príslušenství: (nutno objednat zvlášť)
reflektory

Použití: obchodní domy, průmyslové haly, výrobní linky, sklady

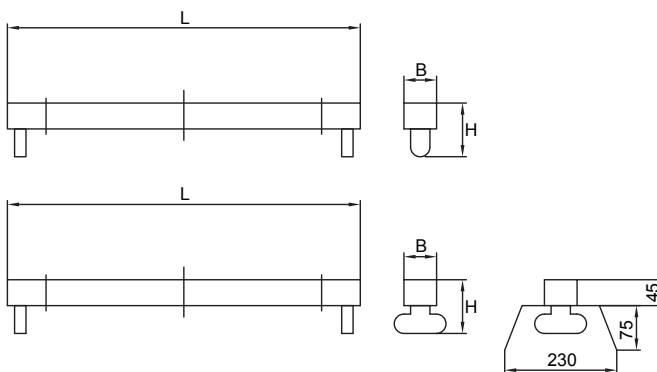

Tores | 23-01

Svítlidla průmyslová zářivková T5 a T8

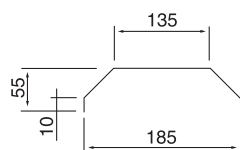
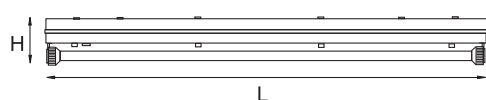

Kód	Osazení	Zdroj	Patice	L × B × H (mm)	Kg
23-013/118/□	1 × 18 W	zářivka T8	G13	661 × 65,5 × 115	1,3
23-013/136/□	1 × 36 W	zářivka T8	G13	1 271 × 65,5 × 115	1,8
23-013/158/□	1 × 58 W	zářivka T8	G13	1 571 × 65,5 × 115	2,3
23-013/218/□	2 × 18 W	zářivka T8	G13	661 × 117 × 115	1,4
23-013/236/□	2 × 36 W	zářivka T8	G13	1 271 × 117 × 115	2,6
23-013/258/□	2 × 58 W	zářivka T8	G13	1 571 × 117 × 115	3,4
23-013/114/C	1 × 14 W	zářivka T5	G5	661 × 65,5 × 115	1,3
23-013/154/M	1 × 54 W	zářivka T5	G5	1 271 × 65,5 × 115	1,4
23-013/149/M	1 × 49 W	zářivka T5	G5	1 571 × 65,5 × 115	1,7
23-013/180/C	1 × 80 W	zářivka T5	G5	1 571 × 65,5 × 115	1,7
23-013/224/M	2 × 24 W	zářivka T5	G5	661 × 117 × 115	1,0
23-013/254/M	2 × 54 W	zářivka T5	G5	1 271 × 117 × 115	1,5
23-013/249/M	2 × 49 W	zářivka T5	G5	1 571 × 117 × 115	1,9
23-013/280/C	2 × 80 W	zářivka T5	G5	1 571 × 117 × 115	1,9

- – C (elektronický předřadník)
 – D (nízkofrekvenční předřadník, bez kompenzace)
 – E (nízkofrekvenční předřadník, paralelní kompenzace)
 – M (multiwatt 2 × 14–24 W, 1 × 2 × 28–54 W, 1 × 2 × 35–49 W)

Materiál:

- těleso: vyrobeno z polyesteru vyztuženého skleněným vláknem
- barva: světle šedá RAL 7035

Stupeň krytí: IP65

Jmenovité napětí: 230 V/50 Hz

Zapojení: nízkofrekvenční nebo elektronický předřadník

Montáž: samostatná montáž přímo na strop nebo na závěs

Príslušenství: (nutno objednat zvlášť)

- bílý ocelový reflektor
 - 99-583 pro svítidla 36 W – 1 200 mm
 - 99-584 pro svítidla 58 W – 1 500 mm
- ochranná trubice zářivek vyrobená z PC
 - 99-580 pro svítidla 18 W
 - 99-581 pro svítidla 36 W
 - 99-582 pro svítidla 58 W
 - 99-0060 pro svítidla 1 × 14–24 W
 - 99-0061 pro svítidla 1 × 28–54 W
 - 99-0062 pro svítidla 1 × 35–49–80 W
 - 99-0063 pro svítidla 2 × 14–24 W
 - 99-0064 pro svítidla 2 × 28–54 W
 - 99-0065 pro svítidla 2 × 35–49–80 W
- propojovací vodiče
 - 99-193 pro svítidla 18 W (5 × 1,5 mm²)
 - 99-194 pro svítidla 36 W (5 × 1,5 mm²)
 - 99-195 pro svítidla 58 W (5 × 1,5 mm²)

Další propojovací vodiče a závěsná oka na vyžádání

Použití: garáže, průmyslové haly, výrobní linky, sklady, myčky, vlakové a autobusové stanice

Sirius | 05-00

Svítlidla zářivková přisazená a závěsná, samostatná

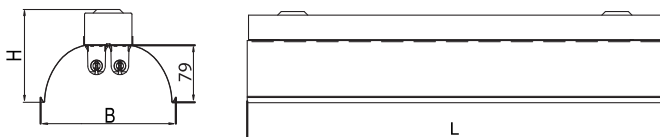
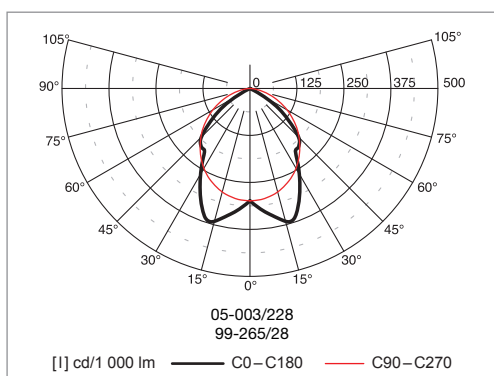

Materiál:

- těleso: ocelový plech povrchově chráněný lakem nanášeným práškovou technologií
- barva: šedá RAL 9006
- reflektor: bílý ocelový, leštěný hliníkový a fasetovaný hliníkový

Stupeň krytí: IP20

Jmenovité napětí: 230 V / 50 Hz

Zapojení: nízkoztrátový nebo elektronický předřadník, na přání stmívatelný předřadník a možnost osazení nouzovým zdrojem

Montáž: přímo na strop nebo zavěšení pomocí lankových závěsů

Příslušenství: (nutno objednat zvlášť)

lankový závěs 99-096/120 – sada

reflektory

Použití: přepážkové prostory, haly, sklady, obchodní prostory

Přehled použitelných reflektorů: (platí pro jedno- i dvouzdrojová svítidla)

svítidlo	bílý ocelový	leštěný Al	fasetovaný Al
28 W	99-264/28	99-265/28	99-267/28
35 W	99-264/35	99-265/35	99-267/35
36 W	99-264/36	99-265/36	99-267/36
58 W	99-264/58	99-265/58	99-267/58

Kód	Osazení	Zdroj	Patice	L × B × H (mm)	Kg
05-003/136/1	1 × 36 W	zářivka T8	G13	1 265 × 188 × 124	3,3
05-003/158/1	1 × 58 W	zářivka T8	G13	1 565 × 188 × 124	4,3
05-003/236/1	2 × 36 W	zářivka T8	G13	1 265 × 188 × 124	3,8
05-003/258/1	2 × 58 W	zářivka T8	G13	1 565 × 188 × 124	4,8
05-003/128/C	1 × 28 W	zářivka T5	G5	1 215 × 188 × 124	3,3
05-003/135/C	1 × 35 W	zářivka T5	G5	1 515 × 188 × 124	4,2
05-003/228/C	2 × 28 W	zářivka T5	G5	1 215 × 188 × 124	3,8
05-003/235/C	2 × 35 W	zářivka T5	G5	1 515 × 188 × 124	4,7

Na přání lze osadit i zářivkami T5 49 W, 54 W, 80 W.

1 – E (nízkoztrátový předřadník)
– C (elektronický předřadník)

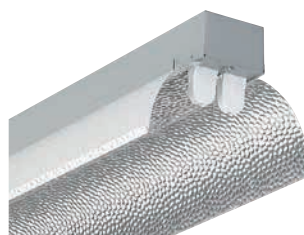

Fasetovaný hliníkový reflektor



Leštěný hliníkový reflektor

Sirius | 05-01, 05-03

Svítlidla zářivková přisazená a závěsná (05-01 – direkt, 05-03 – direkt/indirekt)

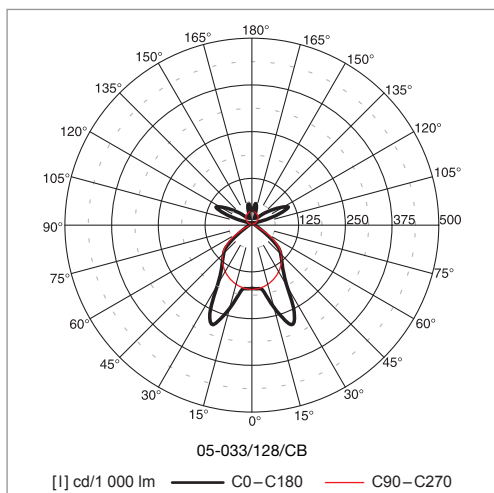
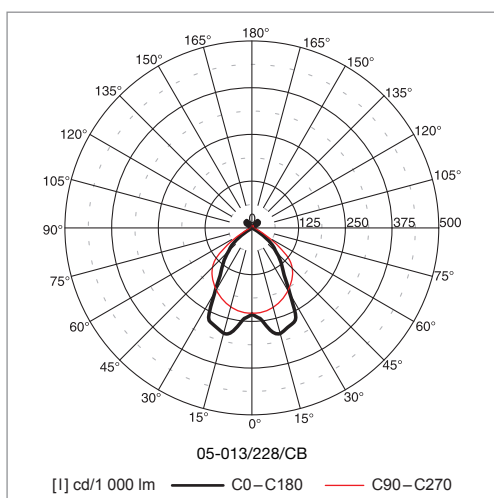
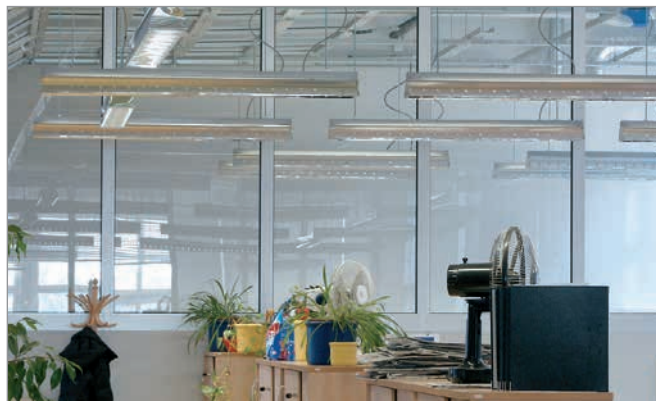

Materiál:

- těleso: ocelový plech povrchově chráněný lakem nanášeným práškovou technologií
- barva: šedá RAL 9006
- mřížka: vysoce leštěná nebo matovaná parabolická mřížka vyrobená z čistého Al plechu

Stupeň krytí: IP20

Jmenovité napětí: 230 V / 50 Hz

Zapojení: nízkoztrátový nebo elektronický předřadník, na přání stmívatelný předřadník a možnost osazení nouzovým zdrojem

Montáž: přímo na strop nebo zavěšení pomocí lankových závěsů

Příslušenství: (nutno objednat zvlášť)

lankový závěs 99-096/120 – sada

Použití: recepce, přepážkové prostory, kavárny, počítačové pracovny, kluby, velké i menší kanceláře, restaurace, reprezentační prostory

Kód	Osazení	Mřížka	Zdroj	Patice	L × B × H (mm)	Kg
05-013/136/ <u>1</u> / <u>2</u>	1 × 36 W	B, C	zářivka T8	G13	1 265 × 147 × 127	3,3
05-013/158/ <u>1</u> / <u>2</u>	1 × 58 W	B, C	zářivka T8	G13	1 565 × 147 × 127	4,3
05-013/236/ <u>1</u> / <u>2</u>	2 × 36 W	B, C	zářivka T8	G13	1 265 × 147 × 127	3,8
05-013/258/ <u>1</u> / <u>2</u>	2 × 58 W	B, C	zářivka T8	G13	1 565 × 147 × 127	4,8
05-013/128/ <u>C</u> / <u>2</u>	1 × 28 W	B, C	zářivka T5	G5	1 215 × 147 × 127	3,3
05-013/135/ <u>C</u> / <u>2</u>	1 × 35 W	B, C	zářivka T5	G5	1 515 × 147 × 127	4,2
05-013/228/ <u>C</u> / <u>2</u>	2 × 28 W	B, C	zářivka T5	G5	1 215 × 147 × 127	3,8
05-013/235/ <u>C</u> / <u>2</u>	2 × 35 W	B, C	zářivka T5	G5	1 515 × 147 × 127	4,7
05-033/128/ <u>C</u> / <u>2</u>	1 × 28 W	B, C	zářivka T5	G5	1 215 × 147 × 127	3,3
05-033/135/ <u>C</u> / <u>2</u>	1 × 35 W	B, C	zářivka T5	G5	1 515 × 147 × 127	4,2
05-033/228/ <u>C</u> / <u>2</u>	2 × 28 W	B, C	zářivka T5	G5	1 215 × 147 × 127	3,8
05-033/235/ <u>C</u> / <u>2</u>	2 × 35 W	B, C	zářivka T5	G5	1 515 × 147 × 127	4,7

Na přání lze osadit i zářivkami T5 49 W, 54 W, 80 W.

1 – E (nízkoztrátový předřadník)

– C (elektronický předřadník)

2 – B (vysoce leštěná parabolická mřížka, 60°)

– C (matovaná parabolická mřížka, 60°)

05-01

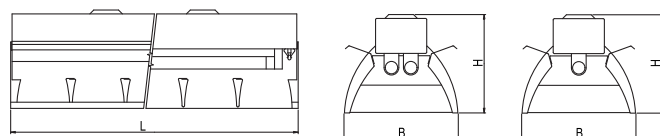

05-03

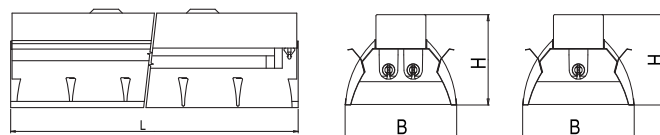

Tubular | 46-00

Svítlidla průmyslová zářivková T5



Novinka



Novinka

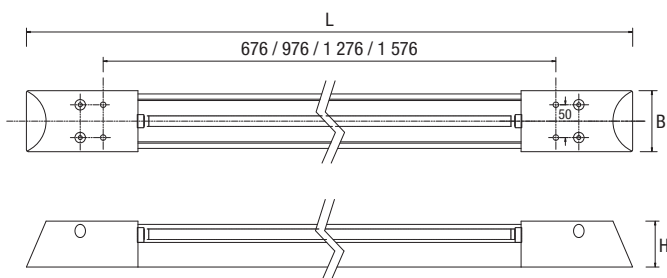
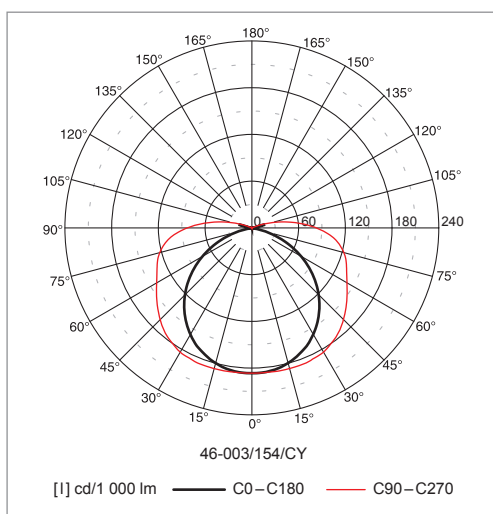

Kód	Osazení	Zdroj	Patice	L × B × H (mm)
46-003/114/CY	1 × 14 W	zářivka T5	G5	910 × 93 × 70
46-003/124/CY	1 × 24 W	zářivka T5	G5	910 × 93 × 70
46-003/121/CY	1 × 21 W	zářivka T5	G5	1 210 × 93 × 70
46-003/139/CY	1 × 39 W	zářivka T5	G5	1 210 × 93 × 70
46-003/128/CY	1 × 28 W	zářivka T5	G5	1 510 × 93 × 70
46-003/154/CY	1 × 54 W	zářivka T5	G5	1 510 × 93 × 70
46-003/135/CY	1 × 35 W	zářivka T5	G5	1 810 × 93 × 70
46-003/180/CY	1 × 80 W	zářivka T5	G5	1 810 × 93 × 70

Materiál:

- těleso: vyrobeno z vysoce nárazu odolného plechu (2 mm) s transparentní PC trubkou Ø 63 mm (tloušťka 2,5 mm) s hliníkovými a plastovými koncovými čely
- barva: šedá
- difuzér: čirý polykarbonát

Stupeň krytí: IP66

Jmenovité napětí: 230 V/50 Hz

Zapojení: elektronický předřadník

Montáž: přisazená na strop nebo na zeď

Použití: vhodné do oblastí s vysokým rizikem poškození, jako jsou věznice, psychiatrické léčebny, podchody, tělocvičny, garáže, stanice metra, mosty atd.

Dostupné také ve verzi s vodotěsným rychlomontážním konektorem.

Tubular | 46-01

Svítlidla průmyslová zářivková T5



Novinka



Novinka

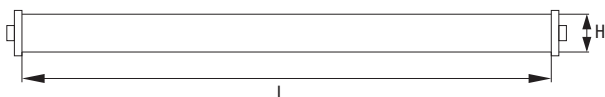
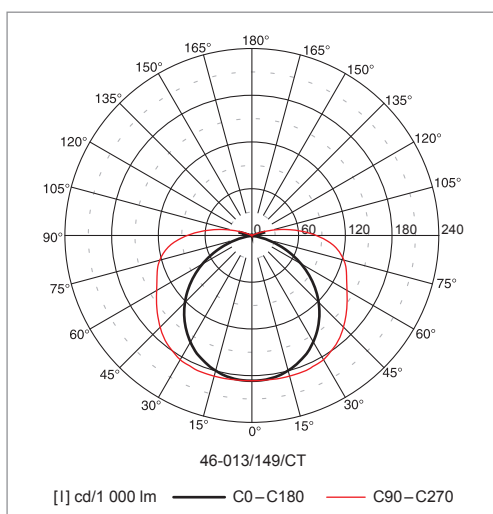

Materiál:

- těleso: vyrobeno z vysoce nárazu odolné transparentní PC trubky Ø 63 mm (tloušťka 2,5 mm) s ABS plastovými koncovými čely
- barva: šedá
- difuzér: čirý polykarbonát
- reflektor: bíle lakovaný ocelový plech (vysoce leštěný hliníkový reflektor dostupný na vyžádání)

Stupeň krytí: IP66

Jmenovité napětí: 230 V / 50 Hz

Zapojení: elektronický předřadník

Montáž: na strop

Použití: vhodné do oblastí s vysokým rizikem poškození, jako jsou podchody, tělocvičny, garáže, stanice metra, mosty atd.

Dostupné také ve verzi s vodotěsným rychlomontážním konektorem.

Kód	Osazení	Zdroj	Patice	L × Ø H (mm)
46-013/114/CY	1 × 14 W	zářivka T5	G5	710 × 63
46-013/124/CY	1 × 24 W	zářivka T5	G5	710 × 63
46-013/121/CY	1 × 21 W	zářivka T5	G5	1 010 × 63
46-013/139/CY	1 × 39 W	zářivka T5	G5	1 010 × 63
46-013/128/CY	1 × 28 W	zářivka T5	G5	1 310 × 63
46-013/154/CY	1 × 54 W	zářivka T5	G5	1 310 × 63
46-013/135/CY	1 × 35 W	zářivka T5	G5	1 610 × 63
46-013/180/CY	1 × 80 W	zářivka T5	G5	1 610 × 63

Compatta | 22-01, 22-02, 22-03

Svítlidla průmyslová pro kompaktní zářivky



22-01

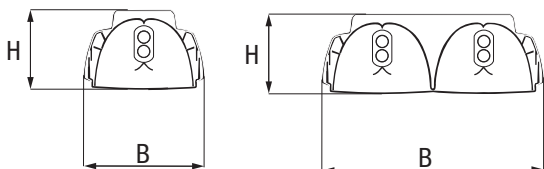
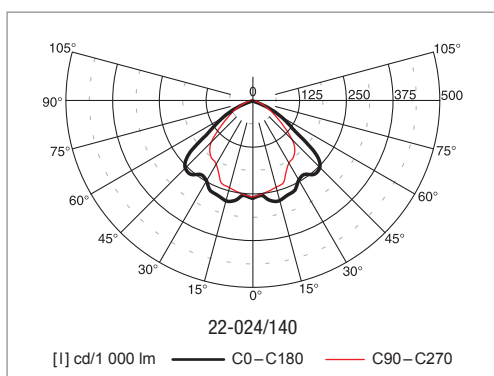

22-02 (IP65)

22-02 (IP65)

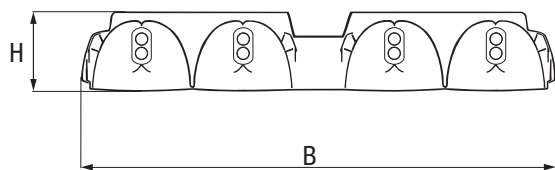

22-03 (IP54)

Kód	Osazení	Zdroj	Patice	L × B × H (mm)	Kg
22-014/224/C	2 × 24 W	komp. zářivka	2G11	465 × 326 × 120	3,3
22-014/240/C	2 × 40 W	komp. zářivka	2G11	700 × 326 × 120	4,6
22-014/255/C	2 × 55 W	komp. zářivka	2G11	700 × 326 × 120	4,8
22-024/124/C	1 × 24 W	komp. zářivka	2G11	465 × 177 × 120	2,0
22-024/140/C	1 × 40 W	komp. zářivka	2G11	700 × 177 × 120	3,3
22-024/224/C	2 × 24 W	komp. zářivka	2G11	465 × 326 × 120	3,3
22-024/240/C	2 × 40 W	komp. zářivka	2G11	700 × 326 × 120	4,6
22-034/455/C	4 × 55 W	komp. zářivka	2G11	730 × 730 × 145	13,0



Materiál:

- těleso: vyrobeno ze samozhášecího polykarbonátu
- barva: šedá RAL 7035
- reflektor: polykarbonátový, vyroben injekčním vstřikováním, samozhášecí a stabilizovaný proti UV záření, vakuově nanášený hliníkový povlak, vylomitelné štěrby pro nepřímé osvětlení, odnímatelné paraboly proti oslnění (deflektor)
- mřížka: vysoce leštěná parabolická mřížka (22-01)
- difuzér: polykarbonátový, vyroben injekčním vstřikováním, samozhášecí, nárazuvzdorný

Stupeň krytí: IP20 (22-01), IP65 (22-02), IP54 (22-03)

Jmenovité napětí: 230 V / 50 Hz

Zapojení: elektronický předřadník nebo na přání stmívatelný předřadník, možnost osazení nouzovým zdrojem

Montáž: přímo na strop, na řetězkový závěs, pomocí držáků na stěnu nebo do podhledových systémů pomocí příchytných konzol

Příslušenství: (nutno objednat samostatně)

99-295 příchytná konzole do podhledu pro 2 × 24 W

99-296 příchytná konzole do podhledu pro 2 × 40 W a 2 × 55 W

Použití: průmyslové provozy se zvýšenou vlhkostí a prašností, průmyslové prostory vyžadující vysokou intenzitu osvětlení, prostory vyžadující odolnost svítidla proti nárazu



22-02



22-02



22-03

Lumino | 26-91, 26-92, 26-95, 26-96

Svítlidla průmyslová pro kompaktní zářivky

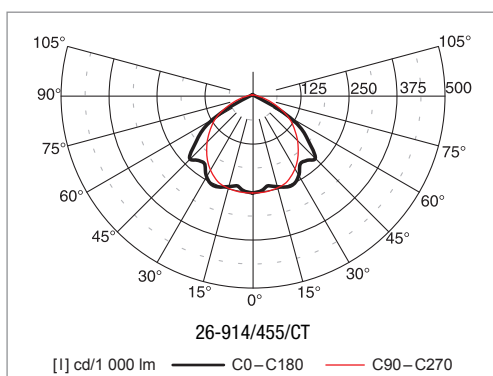
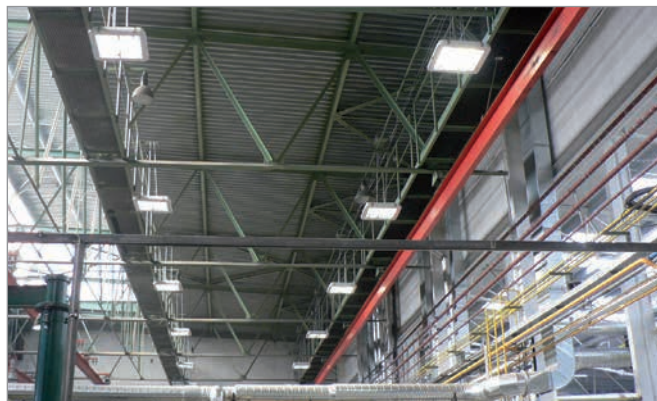

Materiál:

- těleso: ocelový plech povrchově chráněný lakem nanášeným práškovou technologií
- barva: bílá
- difuzér: čiré tvrzené sklo jen pro verzi v IP65 (26-914, 26-924)

Stupeň krytí: IP21/65

Jmenovité napětí: 230 V / 50 Hz

Zapojení: elektronický předřadník, na přání možnost osazení nouzovým zdrojem

Montáž: přímo na strop

Příslušenství: (nutno objednat zvlášť)

99-695 ochranná mřížka

Použití: průmyslové provozy, sklady

Svítlidla jsou dodávána včetně světelných zdrojů.

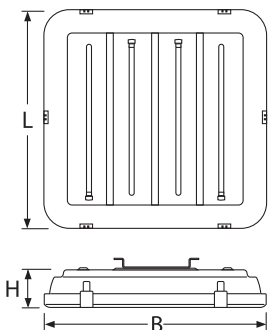

IP	Kód	Osazení	Zdroj	Patice	Reflektor	L × B × H (mm)	Kg
65	26-914/455/CT	4 × 55 W	komp.zářivka	2G11	širokozářič	743 × 730 × 136	12,7
65	26-914/655/CT	6 × 55 W	komp.zářivka	2G11	širokozářič	743 × 730 × 136	12,7
65	26-924/455/CT	4 × 55 W	komp.zářivka	2G11	hlubokozářič	743 × 730 × 136	12,7
21	26-954/455/C	4 × 55 W	komp.zářivka	2G11	širokozářič	743 × 730 × 136	9,5
21	26-954/655/C	6 × 55 W	komp.zářivka	2G11	širokozářič	743 × 730 × 136	9,5
21	26-964/455/C	4 × 55 W	komp.zářivka	2G11	hlubokozářič	743 × 730 × 136	9,5

Taurus | 17-04, 17-05

Svítlidla pro osvětlování sportovišť – 17-04 a pro průmyslové aplikace – 17-05

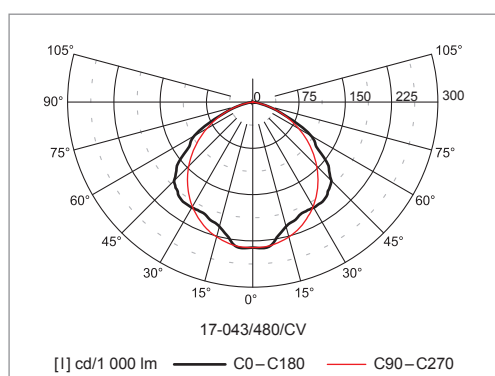

Materiál:

- těleso: ocelový plech povrchově chráněný lakem nanášeným práškovou technologií
- barva: bílá
- mřížka: vyztužená mřížka zamezující rozbití světelného zdroje nárazem míče (pro 17-04)
- difúzér: čiré tvrzené sklo (pro 17-05)

Stupeň krytí: IP20 (17-04)/IP65 (17-05)

Jmenovité napětí: 230 V/50 Hz

Zapojení: elektronický předřadník, stmívatelný předřadník na přání; možnost osazení nouzovým zdrojem

Montáž: na strop

Použití: školní tělocvičny, sportovní haly a kluby, průmyslové využití

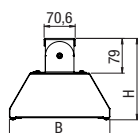
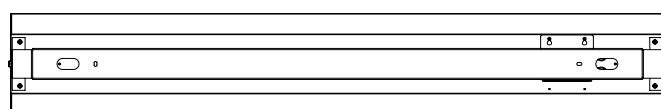
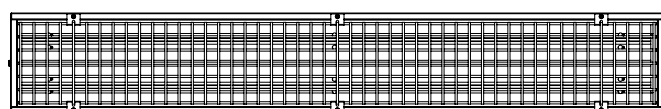

17-04

IP	Kód	Osazení	Zdroj	Patice	L × B × H (mm)	Kg
20	17-043/228/CV	2 × 28 W	zářivka T5	G5	1 194 × 228 × 185	8,5
20	17-043/235/CV	2 × 35 W	zářivka T5	G5	1 494 × 228 × 185	11,0
20	17-043/249/CV	2 × 49 W	zářivka T5	G5	1 494 × 228 × 185	11,0
20	17-043/254/CV	2 × 54 W	zářivka T5	G5	1 194 × 228 × 185	8,5
20	17-043/280/CV	2 × 80 W	zářivka T5	G5	1 494 × 228 × 185	11,0
20	17-043/428/CV	4 × 28 W	zářivka T5	G5	1 194 × 228 × 185	9,0
20	17-043/435/CV	4 × 35 W	zářivka T5	G5	1 494 × 228 × 185	11,5
20	17-043/449/CV	4 × 49 W	zářivka T5	G5	1 494 × 228 × 185	11,5
20	17-043/454/CV	4 × 54 W	zářivka T5	G5	1 194 × 228 × 185	9,0
20	17-043/480/CV	4 × 80 W	zářivka T5	G5	1 494 × 228 × 185	11,5
65	17-053/228/CVT	2 × 28 W	zářivka T5	G5	1 194 × 228 × 185	8,5
65	17-053/235/CVT	2 × 35 W	zářivka T5	G5	1 494 × 228 × 185	11,0
65	17-053/249/CVT	2 × 49 W	zářivka T5	G5	1 494 × 228 × 185	11,0
65	17-053/254/CVT	2 × 54 W	zářivka T5	G5	1 194 × 228 × 185	8,5
65	17-053/280/CVT	2 × 80 W	zářivka T5	G5	1 494 × 228 × 185	11,0
65	17-053/428/CVT	4 × 28 W	zářivka T5	G5	1 194 × 228 × 185	9,0
65	17-053/435/CVT	4 × 35 W	zářivka T5	G5	1 494 × 228 × 185	11,5
65	17-053/449/CVT	4 × 49 W	zářivka T5	G5	1 494 × 228 × 185	11,5
65	17-053/454/CVT	4 × 54 W	zářivka T5	G5	1 194 × 228 × 185	9,0
65	17-053/480/CVT	4 × 80 W	zářivka T5	G5	1 494 × 228 × 185	11,5

Rock | 84-00, 84-01

Svítlidla průmyslová zářivková T5 a T8



Novinka



Novinka

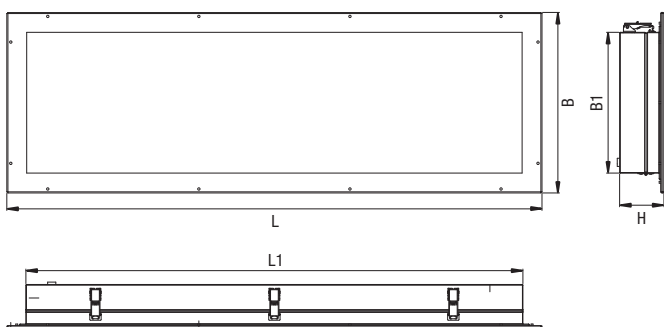

Materiál:

- těleso: ocelový plech povrchově chráněný lakem nanášeným práškovou technologií
- barva: bílá
- difuzér: čiré tvrzené sklo

Stupeň krytí: IP54/IP65

Jmenovité napětí: 230 V/50 Hz

Zapojení: nízkoztrátový nebo elektronický předřadník, možnost osazení nouzovým zdrojem

Montáž: podhledové systémy – spodní montáž

Svítlidlo se upevňuje do podhledu šroubky přes otvory v rámečku. Po odklopení tělesa s komponenty tak můžeme údržbu provádět z horní strany. Svítidlo je určeno pro přístup pouze z horní strany.

Použití: průmyslové objekty a lakovny

IP	Kód	Osazení	Zdroj	Patice	L × L1 × B × B1 × H (mm)	Mont. otvor (mm)	Kg
54	84-003/336/□T	3 × 36 W	zářivka T8	G13	1 346 × 1 250 × 454 × 354 × 112	410 × 1 305	19
54	84-003/354/□T	3 × 54 W	zářivka T5	G5	1 346 × 1 250 × 454 × 354 × 112	410 × 1 305	19
54	84-003/436/□T	4 × 36 W	zářivka T8	G13	1 346 × 1 250 × 454 × 354 × 112	410 × 1 305	19
54	84-003/454/□T	4 × 54 W	zářivka T5	G5	1 346 × 1 250 × 454 × 354 × 112	410 × 1 305	19
65	84-013/336/□T	3 × 36 W	zářivka T8	G13	1 346 × 1 250 × 454 × 354 × 112	410 × 1 305	19
65	84-013/354/□T	3 × 54 W	zářivka T5	G5	1 346 × 1 250 × 454 × 354 × 112	410 × 1 305	19
65	84-013/436/□T	4 × 36 W	zářivka T8	G13	1 346 × 1 250 × 454 × 354 × 112	410 × 1 305	19
65	84-013/454/□T	4 × 54 W	zářivka T5	G5	1 346 × 1 250 × 454 × 354 × 112	410 × 1 305	19

□ – E (nízkoztrátový předřadník)
 – C (elektronický předřadník)

Aterix | 43-A5, 43-95, 43-A6, 43-96, 43-A9, 43-99

Svítlidla průmyslová výbojková

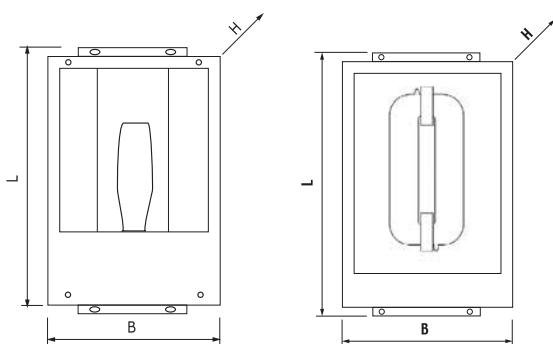
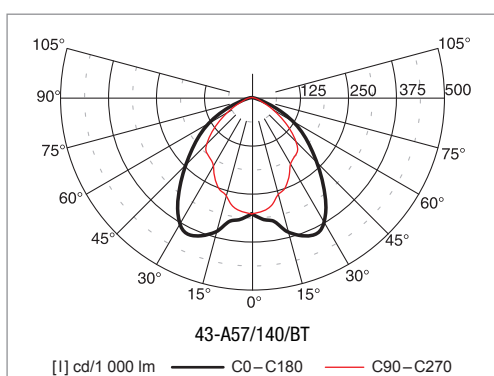

43-A5, 43-A6, 43-95, 43-96

43-A9, 43-99

Kód	Osazení	Zdroj	Patice	L × B × H (mm)	Kg
43-A56/125/BT	1 × 250 W	sodíková výb. HST	E40	664 × 360 × 225	12,6
43-A56/140/BT	1 × 400 W	sodíková výb. HST	E40	664 × 360 × 225	12,6
43-A57/125/BT+ ⁴	1 × 250 W	halogenid. výb. HIT	E40	664 × 360 × 225	12,6
43-A57/140/BT+ ⁴	1 × 400 W	halogenid. výb. HIT	E40	664 × 360 × 225	12,6
43-A66/125/BT	1 × 250 W	sodíková výb. HST	E40	664 × 360 × 225	12,6
43-A66/140/BT	1 × 400 W	sodíková výb. HST	E40	664 × 360 × 225	12,6
43-A67/125/BT+ ⁴	1 × 250 W	halogenid. výb. HIT	E40	664 × 360 × 225	12,6
43-A67/140/BT+ ⁴	1 × 400 W	halogenid. výb. HIT	E40	664 × 360 × 225	12,6
43-A93/110/BT	1 × 100 W	Osram Endura	–	664 × 360 × 225	12,6
43-A93/115/BT	1 × 150 W	Osram Endura	–	664 × 360 × 225	12,6

⁴ – provedení s halogenidovou výbojkou:

- 1 – rtuťová el. výzbroj
- 2 – sodíková el. výzbroj

43-A – svítlidla jsou dodávána bez světelného zdroje.

43-9 – svítlidla jsou dodávána včetně světelného zdroje.



Materiál:

- těleso: ocelový plech povrchově chráněný lakem nanášeným práškovou technologií
- barva: bílá
- reflektor: čistý, eloxovaný vyklepávaný hliníkový plech (43-A5, 43-95 symetrický; 43-A6, 43-96 asymetrický)
- difúzér: čiré tvrzené sklo

Stupeň krytí: IP65

Jmenovité napětí: 230 V / 50 Hz

Zapojení: konvenční předřadník s paralelní kompenzací (43-A5, 43-95, 43-A6, 43-96); elektronický předřadník (43-A9, 43-99)

Montáž: na zeď nebo na strop, na otočnou konzolu, vestavná montáž

Příslušenství: (nutno objednat zvlášť)

99-825 – ochranná mřížka z pozinkované oceli

99-826 – otočná konzola

99-827 – rámeček pro vestavnou montáž

Použití: sportovní stadiony, průmyslové prostory, obchodní prostory, čerpací stanice, sklady vysoce hořlavých materiálů

Osram Endura:

- speciální bezelektrodová zářivka pracující na principu magnetické indukce
- vyvinut pro všechny oblasti použití, kde je nákladná výměna světelných zdrojů (tunely, průmyslové haly, ...)
- extrémně dlouhá životnost 60 000 hodin
- světelný tok 12 000 lm při 150 W
- nejvyšší měrný světelný výkon mezi bezelektrodovými zářivkami – 80 lm/W
- v závislosti na předřadníku zapaluje i při teplotách až -40 °C

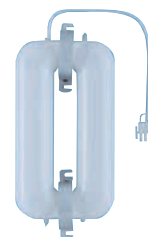

Kód	Osazení	Zdroj	Patice	L × B × H (mm)	Kg
43-956/125/BT	1 × 250 W	sodíková výb. HST	E40	664 × 360 × 225	13,0
43-956/140/BT	1 × 400 W	sodíková výb. HST	E40	664 × 360 × 225	13,0
43-957/125/BT+ ⁴	1 × 250 W	halogenid. výb. HIT	E40	664 × 360 × 225	13,0
43-957/140/BT+ ⁴	1 × 400 W	halogenid. výb. HIT	E40	664 × 360 × 225	13,0
43-966/125/BT	1 × 250 W	sodíková výb. HST	E40	664 × 360 × 225	13,0
43-966/140/BT	1 × 400 W	sodíková výb. HST	E40	664 × 360 × 225	13,0
43-967/125/BT+ ⁴	1 × 250 W	halogenid. výb. HIT	E40	664 × 360 × 225	13,0
43-967/140/BT+ ⁴	1 × 400 W	halogenid. výb. HIT	E40	664 × 360 × 225	13,0
43-993/110/BT	1 × 100 W	Osram Endura	–	664 × 360 × 225	13,0
43-993/115/BT	1 × 150 W	Osram Endura	–	664 × 360 × 225	13,0

Příslušenství:

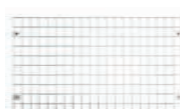

99-825



99-826



99-827

Aterix S | 43-07, 43-97, 43-08, 43-98

Svítlidla průmyslová výbojková

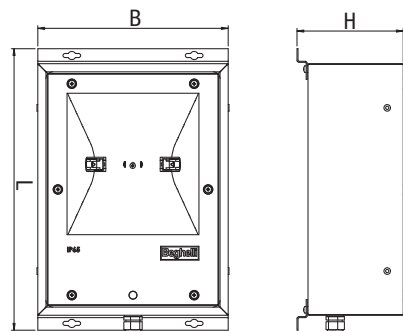
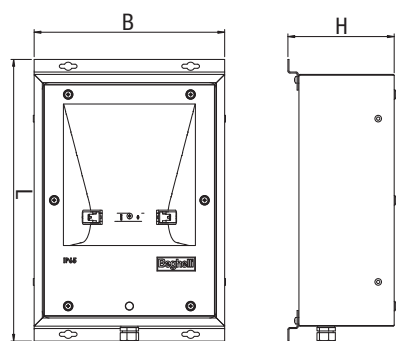

Materiál:

- těleso: ocelový plech povrchově chráněný lakem nanášeným práškovou technologií
- barva: bílá
- reflektor: čistý, eloxovaný vyklepávaný hliníkový plech (43-07, 43-97 symetrický; 43-08, 43-98 asymetrický)
- difuzér: čiré tvrzené sklo

Stupeň krytí: IP65

Jmenovité napětí: 230 V/50 Hz

Zapojení: konvenční předřadník, elektronický předřadník

Montáž: na strop, na otočnou konzolu, vestavná montáž

Príslušenství: (nutno objednat zvlášť)

99-0080 – ochranná mřížka

99-0082 – rámeček pro vestavnou montáž

99-0088 – otočná konzola

Použití: sportovní stadiony, průmyslové prostory, obchodní prostory, čerpací stanice, sklady vysoce hořlavých materiálů

Kód	Osazení	Zdroj	Patice	L × B × H (mm)	Kg
43-077/107/□T	1 × 70 W	halogenid. výbojka	Rx7s	414 × 280 × 156	4,5
43-077/115/□T	1 × 150 W	halogenid. výbojka	Rx7s	414 × 280 × 156	4,5
43-087/107/□T	1 × 70 W	halogenid. výbojka	Rx7s	414 × 280 × 156	4,5
43-087/115/□T	1 × 150 W	halogenid. výbojka	Rx7s	414 × 280 × 156	4,5

Kód	Osazení	Zdroj	Patice	L × B × H (mm)	Kg
43-977/107/□T	1 × 70 W	halogenid. výbojka	Rx7s	414 × 280 × 156	4,6
43-977/115/□T	1 × 150 W	halogenid. výbojka	Rx7s	414 × 280 × 156	4,6
43-987/107/□T	1 × 70 W	halogenid. výbojka	Rx7s	414 × 280 × 156	4,6
43-987/115/□T	1 × 150 W	halogenid. výbojka	Rx7s	414 × 280 × 156	4,6

□ – B (konvenční předřadník)
 □ – C (elektronický předřadník)

43-0 – svítlidla jsou dodávána bez světelného zdroje.

43-9 – svítlidla jsou dodávána včetně světelného zdroje.

MF 736

Svítlidla průmyslová výbojková



Novinka

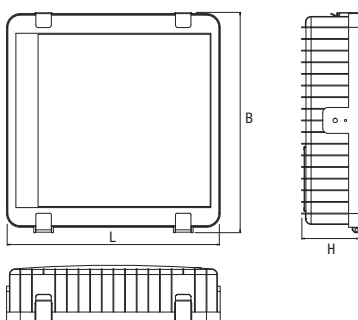

Materiál:

- těleso: tlakový odlitek z hliníku povrchově chráněný lakem nanášeným práškovou technologií
- barva: šedá RAL 7039
- reflektor: leštěný hliníkový plech
- difuzér: čiré tvrzené sklo

Stupeň krytí: IP66

Jmenovité napětí: 230 V/50 Hz

Zapojení: konvenční předřadník

Montáž: přisazená a závěsná

Příslušenství: (nutno objednat zvlášť)

12659 – stropní konzola

19351 – překlenovací modul se záložním zdrojem

12658 – ochranná mřížka

Kód	Osazení	Popis	Zdroj	Patice	L × B × H (mm)
250R	250 W	MF736 250 W IM	halogenid. výbojka	E40	425 × 413 × 110,5
400R	400 W	MF736 400 W IM	halogenid. výbojka	E40	425 × 413 × 110,5

Světelné zdroje jsou dodávány se svítidlem.

Halogenidová výbojka MH-T/2F E40 Ra 65

W	Kód	K	lm	Proud (mA)	Pozice	Rozměry	Balení
250	53300	4 300	22 000 (19 000)	2,15	univerzální	60 × 251	12
400	53301	4 300	38 000 (36 000)	3,25	univerzální	62 × 281	12

Speciální technologie:

širokozářič a hlubokozářič,
2 svítidla v 1

System umožňuje nastavit pozici světelného zdroje do 2 pozic a získat tak širokou nebo úzkou světelnou charakteristiku dle požadavků dané aplikace.

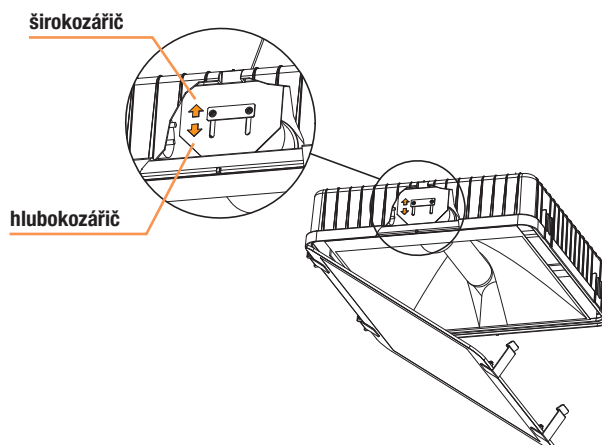



Leone | 45-01

Svítlidla průmyslová výbojková

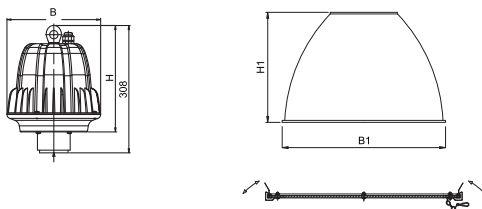
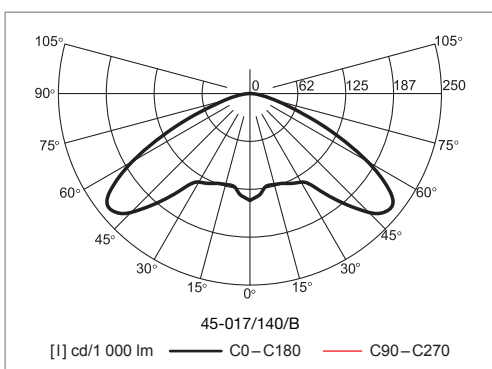

Předřadníková část:

Kód	Osazení	Zdroj	Patice	Ø B × H (mm)	Kg
45-015/125/B	1 × 250 W	rtuťová výbojka	E40	226 × 257	6,7
45-015/140/B	1 × 400 W	rtuťová výbojka	E40	226 × 257	7,4
45-016/125/B	1 × 250 W	sodíková výbojka	E40	226 × 257	6,7
45-016/140/B	1 × 400 W	sodíková výbojka	E40	226 × 257	7,4
45-017/125/B++ ¹	1 × 250 W	halogenid. výbojka	E40	226 × 257	6,7
45-017/140/B++ ¹	1 × 400 W	halogenid. výbojka	E40	226 × 257	7,4

Reflektory:

Kód	Popis	Ø B1 × H1 (mm)	Kg
99-558/500	hliníkový reflektor	494 × 295	1,0
99-569/520	polykarbonátový reflektor	516 × 316	1,9

Krycí skla:

Kód	Popis	Ø B1 × H1 (mm)	Kg
99-578/500	tvrdé krycí sklo	Ø 500	2,0
99-578/520	tvrdé krycí sklo	Ø 520	2,2
99-590/520	polykarbonátové krycí sklo	Ø 520	2,0

¹ – provedení s halogenidovou výbojkou:
1 – rtuťová el. výzbroj
2 – sodíková el. výzbroj

Svítlidla je možno objednat také s překlenovacím zdrojem.

Materiál:

- těleso: předřadníková část je tlakový odlitek z hliníku povrchově chráněný lakem nanášeným práškovou technologií
- barva: šedá RAL 9006

Stupeň krytí: IP23/65, IP65

Jmenovité napětí: 230 V / 50 Hz

Zapojení: konvenční předřadník s paralelní kompenzací

Montáž: na závěsný hák

Příslušenství: součástí svítidla není světelný zdroj

Při použití svítidla bez krycího skla je nutno použít speciální světelné zdroje.

Nutno objednat zvlášť:

- reflektor (hliníkový, polykarbonátový)

- krycí sklo (pro krytí IP65)

- ochranná mřížka (pouze pro hliníkový reflektor 99-558/500)

Použití: průmyslové haly, skladiště, výstavní haly, supermarkety

Při použití předřadníkové části na 400 W nesmí být polykarbonátový reflektor zakryt žádným typem krycího skla.

Předřadníková část
(dodáváno bez světelného zdroje)



Reflektor průměr 500 mm:
99-558/500 – hliníkový reflektor

Krycí skla průměr 500 mm:
99-578/500 – tvrdé krycí sklo

Reflektor průměr 520 mm: 99-569/520 polykarbonátový reflektor



99-590/520



99-578/520

Ochranná mřížka 99-258/500



Krycí skla průměr 520 mm:
99-590/520 – polykarbonátové krycí sklo
99-578/520 – tvrdé krycí sklo

Leone | 45-02, 45-03 (26 W ~ 150 W)

Svítlidla průmyslová výbojková

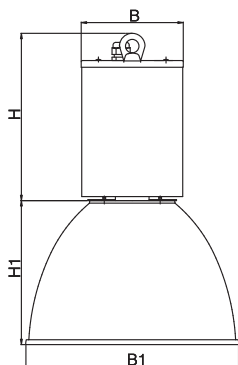

Materiál:

- těleso: předřadnicová část je vyrobena z ocelového plechu povrchově chráněného lakem nanášeným práškovou technologií 45-02 v krytí IP23, 45-03 z perforovaného plechu v krytí IP20

- barva: šedá RAL 9006

Stupeň krytí: IP23, IP20

Jmenovité napětí: 230 V / 50 Hz

Zapojení: konvenční předřadník s paralelní kompenzací, nízkoztrátový nebo elektronický předřadník (pro kompaktní zářivky)

Montáž: na závěsný hák

Príslušenství: součástí svítidla není světelný zdroj

Při použití svítidla bez krycího skla je nutno použít speciální světelné zdroje.

Nutno objednat zvlášť:

- reflektor (hliníkový, akrylátový)
- krycí sklo (tvrzené, akrylátové)

Použití: průmyslové haly, skladiště, výstavní haly, supermarkety

Krycí skla:

Kód	Popis	Ø B1 (mm)
99-578/320	tvrzené krycí sklo	Ø316
99-578/350	tvrzené krycí sklo	Ø350
99-578/420	tvrzené krycí sklo	Ø416
99-577/320	akrylátové čiré	Ø316
99-577/420	akrylátové čiré	Ø416
99-576/320	akrylátové opálové	Ø316
99-576/420	akrylátové opálové	Ø416

Reflektory:

Kód	Popis	Ø B1 × H1 (mm)
99-558/350	hliníkový	350 × 247
99-568/320	akrylátový čirý	316 × 191
99-568/420	akrylátový čirý	416 × 281
99-588/320	akrylátový opálový	316 × 191
99-588/420	akrylátový opálový	416 × 281



Gear box:

Kód pro IP23	Kód pro IP20	Osazení	Zdroj	Patice	Ø B × H (mm)
45-024/126/□	45-034/126/□	1 × 26 W	kompakt. zářivka TC-TEL	GX24d(q)-3	152 × 250
45-024/132/C	45-034/132/C	1 × 32 W	kompakt. zářivka TC-TEL	GX24q-3	152 × 250
45-024/142/C	45-034/142/C	1 × 42 W	kompakt. zářivka TC-TEL	GX24q-4	152 × 250
45-026/135/B	45-036/135/B	1 × 35 W	sodíková výbojka SDW-T	PG12	152 × 250
45-026/105/B	45-036/105/B	1 × 50 W	sodíková výbojka SDW-T	PG12	152 × 250
45-026/110/B	45-036/110/B	1 × 100 W	sodíková výbojka SDW-T	PG12	152 × 250
45-027/135/□	45-037/135/□	1 × 35 W	halogenid. výbojka HIT-CRI	G12	152 × 250
45-027/107/□	45-037/107/□	1 × 70 W	halogenid. výbojka HIT-CRI	G12	152 × 250
45-027/115/□	45-037/115/□	1 × 150 W	halogenid. výbojka HIT-CRI	G12	152 × 250

- – E (nízkoztrátový předřadník, pro kompaktní zářivky)
 – C (elektronický předřadník)
 – B (konvenční předřadník, pro výbojky)

Pro verzi 150W není možno použít akrylátové nebo tvrzené sklo.

Highbay

Svítilna průmyslová výbojková

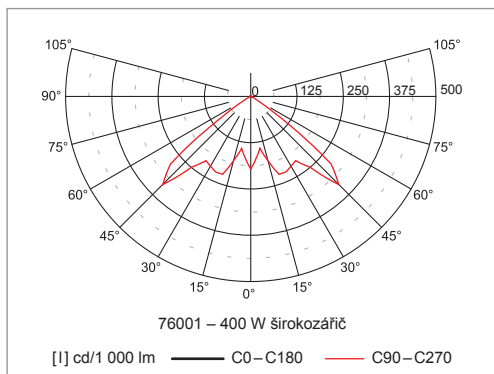
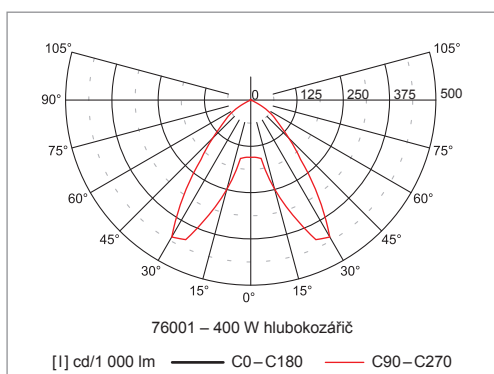

Materiál:

- těleso: předřadniková část je tlakový odlitek hliníku, povrchově chráněný lakem nanášeným práškovou technologií s otvorem pro přístup ke svorkovnici. Vnitřní deska pro jednotlivé komponenty je vybavená řetízky.
- barva: šedá RAL 9006
- reflektor: z lisovaného oxidovaného hliníkového plechu
- difuzér: čiré tvrzené sklo

Stupeň krytí: IP65

Jmenovité napětí: 230 V / 50 Hz

Zapojení: konvenční předřadník opatřený tepelnou ochranou

Montáž: na závěsný hák

Príslušenství: (nutno objednat zvlášť)

12020 – ochranná mřížka z pozinkované oceli

Použití: průmyslové haly, skladiště, výstavní haly, supermarkety

Svítilna je vybavena keramickou staviteľnou objímkou výbojky pro různé úhly vyzařování. Průchodka PG 13,5 je dodávána se svítidlem. Svítidla jsou dodávána bez světelných zdrojů. Možnost objednat verzi s překlenovacím (záložním) zdrojem (AUX).

Kód	Osazení	Zdroj	Patice	Popis	Ø B × H (mm)	Kg
76000	250 W	halogenid. výbojka	E40	–	494 × 620	10,0
76001	400 W	halogenid. výbojka	E40	–	494 × 620	10,5
76000LA	250 W + AUX	halogenid. výbojka	E40 + E27	AUX 500 W max.*	494 × 620	10,0
76001LA	400 W + AUX	halogenid. výbojka	E40 + E27	AUX 500 W max.*	494 × 620	10,5
76100	250 W	sodíková výbojka	E40	–	494 × 620	10,0
76101	400 W	sodíková výbojka	E40	–	494 × 620	10,5
76100LA	250 W + AUX	sodíková výbojka	E40 + E27	AUX 500 W max.*	494 × 620	10,0
76101LA	400 W + AUX	sodíková výbojka	E40 + E27	AUX 500 W max.*	494 × 620	10,5

* Verze AUX (verze s překlenovacím zdrojem)

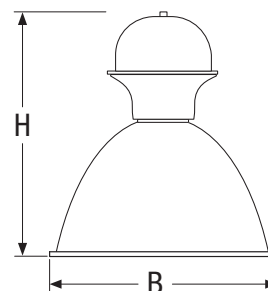

Floodlight

Nasvětlovací svítidla

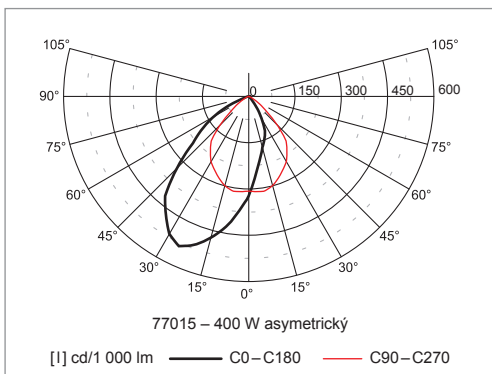
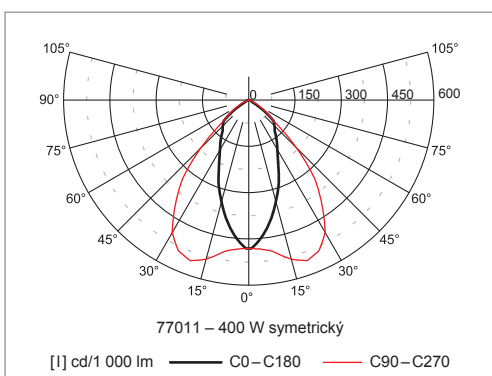

Materiál:

- těleso: tlakového odlitek hliníku, povrchově chráněný lakem nanášeným práškovou technologií
- barva: šedá RAL 9006
- reflektor: vyklepávaný hliníkový plech, anodicky oxidovaný a fasetovaný (symetrický/asymetrický)
- difúzer: čiré tvrzené sklo

Stupeň krytí: IP65

Jmenovité napětí: 230 V/50 Hz

Zapojení: konvenční předřadník opatřený tepelnou ochranou. Pro 77000/070, 77001/150, 77004/070 a 77005/150 elektr. předřadník.

Montáž: na otočnou konzolu

Příslušenství: (nutno objednat zvlášť)

77900 – ochr. mřížka v šedé barvě RAL 9006 (pro 70 W a 150 W)

77901 – ochr. mřížka v šedé barvě RAL 9006 (pro 250 W a 400 W)

Použití: velké objekty, stadióny, nasvětlení fasád a histor. budov

Výklonný čelní rám umožňující rychlý přístup k světelnému zdroji a k napájení. Svítidla jsou dodávána včetně světelného zdroje a průchodky PG 13,5.

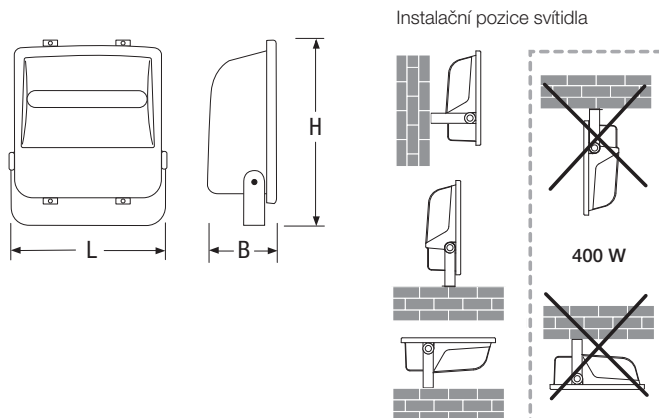

Kód	Osazení	Zdroj	Patice	Reflektor	L × B × H (mm)	Kg
77000	70 W	halog. výbojka	Rx7s	symetrický	265 × 125 × 400	4,6
77001	150 W	halog. výbojka	Rx7s	symetrický	265 × 125 × 400	5,5
77002	250 W	halog. výbojka	E40	symetrický	375 × 150 × 510	9,5
77003	400 W	halog. výbojka	E40	symetrický	375 × 150 × 510	10,0
77004	70 W	halog. výbojka	Rx7s	asymetrický	265 × 125 × 400	4,6
77005	150 W	halog. výbojka	Rx7s	asymetrický	265 × 125 × 400	5,5
77006	250 W	halog. výbojka	E40	asymetrický	375 × 150 × 510	9,5
77007	400 W	halog. výbojka	E40	asymetrický	375 × 150 × 510	10,0
77000/070	70 W	halog. výbojka	Rx7s	symetrický	265 × 125 × 400	4,4
77001/150	150 W	halog. výbojka	Rx7s	symetrický	265 × 125 × 400	4,4
77004/070	70 W	halog. výbojka	Rx7s	asymetrický	265 × 125 × 400	4,4
77005/150	150 W	halog. výbojka	Rx7s	asymetrický	265 × 125 × 400	4,4

Kód	Osazení	Zdroj	Patice	Reflektor	L × B × H (mm)	Kg
77008	70 W	sodíková výbojka	Rx7s	symetrický	265 × 125 × 400	4,6
77009	150 W	sodíková výbojka	Rx7s	symetrický	265 × 125 × 400	5,5
77010	250 W	sodíková výbojka	E40	symetrický	375 × 150 × 510	9,5
77011	400 W	sodíková výbojka	E40	symetrický	375 × 150 × 510	10,0
77012	70 W	sodíková výbojka	Rx7s	asymetrický	265 × 125 × 400	4,6
77013	150 W	sodíková výbojka	Rx7s	asymetrický	265 × 125 × 400	5,5
77014	250 W	sodíková výbojka	E40	asymetrický	375 × 150 × 510	9,5
77015	400 W	sodíková výbojka	E40	asymetrický	375 × 150 × 510	10,0

Leo | 40-01

Svítlidla pryžová

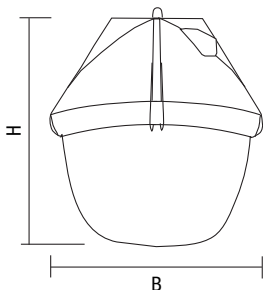

Materiál:

- těleso: pryžová předřadniková část
- barva: černá RAL 9005
- difuzér: čirý polykarbonátový

Stupeň krytí: IP54

Jmenovité napětí: 230 V / 50 Hz

Montáž: na sklopný závěsný hák

Svítlidlo je vhodné i pro aplikaci rtuťové směšové výbojky (max. 160 W).

Např. zdroje:

- HWL 160 (Osram)
- HSB-BW 160 (Sylvania)

Použití: zemědělské objekty, hutě a doly, stavby, průmyslové objekty, šachty výtahů, pásové dopravníky

Kód	Osazení	Zdroj	Osazení	Teplota barvy (K)	Patice	B x H (mm)	Kg	Dodáváno
40-011/115/+Y	1 x 150 W	žárovka	150 W	–	E27	260 x 295	2,2	bez světelného zdroje
40-914/045/+Y3	1 x 45 W	komp. zářivka	45 W	2 700	E27	260 x 295	2,3	včetně světelného zdroje 50320
40-914/045/+Y6	1 x 45 W	komp. zářivka	45 W	6 500	E27	260 x 295	2,3	včetně světelného zdroje 50322

Možno objednat zvlášť



SPIRAL HIGH POWER

Kód	W	Patice	Teplota barvy (K)	Proud (mA)	Lumen (lm)	Ra	Životnost (h)	Rozměry ØxL	Balení jednotlivé/ minimální/multipack	Energ. třída
50320	45	E27	2 700	190	2 900	>82	10 000	100x206	1/5/30	A
50322	45	E27	6 500	190	2 900	>82	10 000	100x206	1/5/30	A

Nový Spirál Žárovka

10 000 h vs 1 000 h

45W = 185W

75 % Úspora Energie

Mano | 87-00

Svítlidla pro průmyslové aplikace

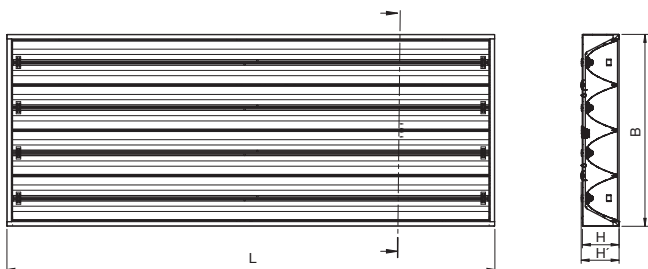
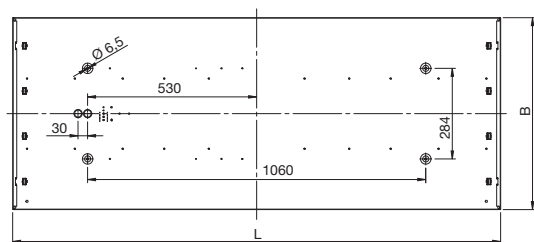
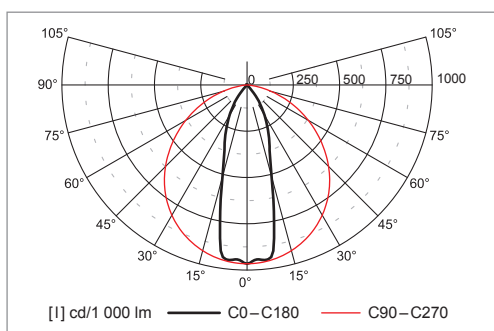

Materiál:

- těleso: ocelový plech povrchově chráněný lakem nanášeným práškovou technologií
- barva: bílá RAL 9003
- reflektor: eloxovaný hliníkový plech – MIRO4

Reflektor ultra hlubokozářič s účinností 97 %

Stupeň krytí: IP20

Jmenovité napětí: 230 V/50 Hz

Zapojení: elektronický předřadník, stmívatelný předřadník na přání

Montáž: přisazená na strop nebo na závěsy

Příslušenství: (nutno objednat zvlášť)

99-0144 – lankové závěsy s přívodem 3 × 1,5 mm² (200 cm) – sada pro 1 svítidlo

Použití: průmyslové haly, výrobní linky, skladiště, výstavní haly

Kód	Osazení	Zdroj	Patice	L × B × H × H' (mm)	Kg
87-003/435/C	4×35 W	zářivka T5	G5	1 530 × 602 × 115 × 120	14,5
87-003/449/C	4×49 W	zářivka T5	G5	1 530 × 602 × 115 × 120	14,5
87-003/480/C	4×80 W	zářivka T5	G5	1 530 × 602 × 115 × 120	14,5

WL 315

Stropní a nástěnná svítidla s vyšším krytím IP65



Materiál:

- těleso: vyrobeno z termoplastického samozhášecího plastu s nylonovým rámečkem
- barva: bílá nebo černá
- reflektor: anodizovaný a fasetovaný hliník
- difuzér: opálové sklo

Stupeň krytí: IP65

Jmenovité napětí: 230 V / 50 Hz

Zapojení: nízkoztrátový předřadník (s výjimkou 75002, 75102)

Montáž: na strop nebo na stěnu

Použití: chodby a schodiště

Odstranitelný rámeček pro snazší provádění údržby.

Svítidla dodávána včetně světelných zdrojů kromě 75002 a 75102.

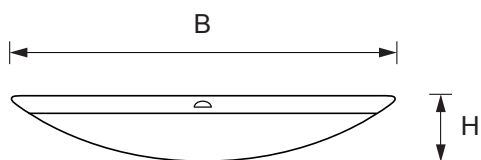

Kód	Osazení	Zdroj	Patice	Ø B × H (mm)	Barva tělesa	Kg
75000	2 × 9 W	komp. zářivka	G23	315 × 88	bílá	2,1
75002	max. 75 W	—*	E27	315 × 88	bílá	2,1
75003	1 × 21 W	komp. zářivka	GR8	315 × 88	bílá	2,1
75004	1 × 26 W	komp. zářivka	G24d-3	315 × 88	bílá	2,2
75100	2 × 9 W	komp. zářivka	G23	315 × 88	černá	2,1
75102	max. 75 W	—*	E27	315 × 88	černá	2,1
75103	1 × 21 W	komp. zářivka	GR8	315 × 88	černá	2,1
75104	1 × 26 W	komp. zářivka	G24d-3	315 × 88	černá	2,2

* Světelný zdroj nutno objednat zvlášť pro 75002 a 75102.

Obchodní podmínky

I. Obecná ustanovení

Tyto všeobecné obchodní podmínky upravují vztahy mezi BEGHELLI-ELPLAST, a.s. (dále jen „Beghelli-Elplast“), jako prodávajícím, a jeho zákazníky (dále jen „kupující“) při prodeji výrobků, zboží a služeb Beghelli-Elplast (dále jen „produkty“).

II. Pořadí závaznosti dokumentů

V případě odlišností mezi ustanoveními jednotlivých dokumentů upravujících vztahy mezi Beghelli-Elplast a kupujícím, v rozsahu ve kterém si odporují, je pořadí jejich závaznosti následující:

1. Jednorázové podmínky dohodnuté individuálně pro daný obchodní případ a písemně stvrzené oběma stranami v příslušné obchodní dokumentaci (poptávka, nabídka, objednávka, potvrzení objednávky, faktura).
2. Kupní smlouva nebo rámcová kupní smlouva, pokud je taková mezi Beghelli-Elplast a kupujícím uzavřena.
3. Zvláštní obchodní podmínky, které jsou součástí kupních smluv nebo rámcových kupních smluv mezi Beghelli-Elplast a kupujícím.
4. Tyto všeobecné obchodní podmínky (dále jen „podmínky“).

III. Postup objednávky

Kupující předkládá své objednávky písemnou formou elektronickou poštou nebo faxem. Objedávka musí obsahovat, mimo jiné, jednoznačnou specifikaci a množství produktů a požadovaný termín dodání. Doručením společnosti Beghelli-Elplast se objednávka stává závaznou. Pokud tak nebylo výslovně a písemně dohodnuto mezi Beghelli-Elplast a kupujícím v dokumentaci podle odst. II. těchto podmínek, jakákoliv součást objednávky kupujícího, která je v rozporu nebo jakkoliv jinak nesouhlasí s těmito podmínkami, bude zamítnuta a nestane se součástí žádné obchodní dohody mezi Beghelli-Elplast a kupujícím. Beghelli-Elplast potvrdí objednávku s uvedením termínu dodání, případně disponibilního množství, písemně prostřednictvím elektronické pošty nebo faxem. V případě, že Beghelli-Elplast nemůže do 48 (čtyřiceti osmi) hodin potvrdit termín dodání některých nebo všech položek objednávky, potvrdí kupujícímu alespoň fakt přijetí objednávky se sdělením předpokládaného termínu zaslání konečného potvrzení objednávky.

Beghelli-Elplast nenese žádnou odpovědnost za případné nepřijetí objednávky Kupujícího nebo jakékoliv její části.

Pokud do 7 dnů od přijetí potvrzení objednávky, popřípadě ve lhůtě kratší s ohledem na předpokládaný termín dodání, neprojeví kupující písemnou formou elektronickou poštou nebo faxem svůj nesouhlas s předpokládanými termíny dodání, případně s jinými skutečnostmi odlišnými od jeho objednávky, stává se potvrzení objednávky jediným závazným a konečným dokumentem nadřazeným objednávce kupujícího. Jakékoliv změny takto potvrzené objednávky jsou možné pouze ve velmi výjimečných případech a jedině po předchozím písemném souhlasu Beghelli-Elplast a to stornováním dotčené položky v původní objednávce a vystavením objednávky nové.

V případě nemožnosti dodržet předpokládaný termín dodání uvedený v potvrzení objednávky bude o tomto faktu Beghelli-Elplast informovat Kupujícího ne později než 1 (jeden) den před předpokládaným termínem dodání s uvedením náhradního termínu.

V žádném případě nebude Beghelli-Elplast odpovědná za ztrátu na zisku, provozní ztrátu nebo zvláštní, následné, náhodné nebo trestní škody nebo škody jakéhokoliv jiného druhu z důvodu nedodržení termínů dodání uvedených v potvrzení objednávky.

IV. Dodání/Převzetí produktů

Pokud není v dokumentaci podle odst. II. těchto podmínek uvedeno jinak, jsou dodacími podmínkami EXW, Brno (místo distribučního skladu nebo výrobního závodu Beghelli-Elplast). Přejímání nákladů a rizik z Beghelli-Elplast na kupujícího se řídí příslušnými podmínkami Incoterms 2000.

Při převzetí produktů v okamžiku a na místě podle příslušných dodacích podmínek je kupující povinen zkontrolovat nebo nechat zkontrolovat shodnost dodávky co do druhů, množství, completeness a vnějšího poškození. Pokud do 7 (sedmi) kalendářních dnů od okamžiku převzetí dodávky nevznese kupující reklamaci prostřednictvím

k tomu určeného postupu na internetových stránkách Beghelli-Elplast, případně elektronickou poštou nebo faxem, přechází riziko neúplného množství, nekompletnosti nebo vnějšího poškození produktů na kupujícího – s výjimkou, kdy řádnou kontrolu nelze učinit bez porušení obalů jednotlivých produktů. V těchto případech se lhůta pro vznesení takové reklamace prodlužuje do doby, kdy lze takovou kontrolu poprvé provést, ne však déle než do 14 (čtrnácti) kalendářních dnů od převzetí dodávky.

V. Placení

Kupující bude platit za dodané produkty v termínech a na bankovní účet uvedených na fakturách vydaných Beghelli-Elplast. Za den úhrady se považuje den připsání finančních prostředků na účet Beghelli-Elplast.

Pokud by byl kupující v prodlení s placením, může Beghelli-Elplast požadovat zaplacení úroků z prodlení ve výši 0,1 % z dlužné částky za každý započatý den prodlení. Zaplacením úroku není dotčeno právo Beghelli-Elplast na náhradu případných škod z důvodu opožděné platby.

Při podstatném prodlení kupujícího s placením vzniká Beghelli-Elplast právo zrušit všechny zbývající objednávky kupujícího a požadovat okamžitou platbu za všechny své faktury vydané Kupujícímu bez ohledu na jejich splatnost. Právo Beghelli-Elplast na náhradu souvisejících škod tím není dotčeno.

VI. Výhrada vlastnického práva

Vlastnické právo k produktům přechází na kupujícího teprve okamžikem, kdy uhradí v plné výši kupní cenu Beghelli-Elplast. V případě prodlení se zaplacením kupní ceny je Beghelli-Elplast oprávněna zakázat kupujícímu užívání předmětu dodávky nebo uplatnit své právo na jeho navrácení.

Do doby přechodu vlastnického práva z Beghelli-Elplast na kupujícího, není kupující oprávněn převádět vlastní cke právo k produktům na třetí osobu. V případě porušení této výhrady vlastnictví ze strany kupujícího, důsledkem kterého by třetí osoba v dobré víře nabyla vlastnické právo k produktům, vznikne Beghelli-Elplast právo na smluvní pokutu až do výše ceny dodaných produktů, kterou je kupující povinen zaplatit v termínu požadovaném Beghelli-Elplast. Právo Beghelli-Elplast na náhradu souvisejících škod tím není dotčeno.

Další prodej produktů, ke kterým platí výhrada vlastnictví, třetí straně je možný pouze za podmínky, že si kupující vyhradí právo k jejich vlastnictví minimálně do doby jejich zaplacení společností Beghelli-Elplast.

K vyhrazeným produktům nelze zřizovat zástavní právo a nelze je převádět formou zajištění.

Navrácení dodaných produktů z důvodu jejich nezaplacení nezabavuje kupujícího povinnosti zaplatit za produkty, které nebyly vráceny, zaplatit rozdíl hodnoty produktů, které nebyly vráceny v kvalitě, v jaké byly dodány a zaplatit veškerý úrok z prodlení, na který vznikl Beghelli-Elplast nárok.

VII. Ceny, platební a dodací podmínky

Ceny, případně jiné obchodní podmínky uvedené v cenících, propagačních nebo jiných obchodních materiálech Beghelli-Elplast jsou informativní a v žádném případě nezakládají právo kupujícího na jejich získání.

Ceny uvedené v cenících jsou uvedeny bez DPH a neobsahují žádné recyklační ani jiné poplatky, které, v případě, že tak vyžadují příslušné předpisy, budou fakturovány zvlášť.

Beghelli-Elplast si vyhrazuje právo na změnu cen, platebních, dodacích a jiných obchodních podmínek v případě náhlých změn cen materiálů, energií nebo jiných subdodávek a jiných nákladů a skutečností, které Beghelli-Elplast nemůže ovlivnit nebo oddálit. Takto změněné ceny nebo obchodní podmínky budou aplikovatelné na všechny produkty dříve objednané kupujícím a potvrzené Beghelli-Elplast s okamžitou platností po doručení upozornění kupujícímu elektronickou poštou nebo faxem. Kupující má v takovém případě právo od takto dotčených a dosud nedodaných objednávek nebo jejich částí odstoupit.

VIII. Změny výrobků

Beghelli-Elplast si vyhrazuje právo dle vlastního uvážení změnit nebo upravit technickou specifikaci produktů nebo obměnit jejich sortiment stažením z výroby, změnou existujících nebo doplněním nových produktů, a to za předpokladu, že takové změny podstatným způsobem negativně neovlivní užité vlastnosti, rozměry nebo životnost takových produktů.

IX. Záruka

S výhradou podle odst. VIII. těchto podmínek, zaručuje Beghelli-Elplast, že produkty budou shodně provedeny a vlastností uvedených v jeho technické nebo obchodní dokumentaci a prostě závad na materiálu a výrobních závad, a to, pokud není v průvodní dokumentaci jednotlivých výrobků uvedeno jinak, po dobu 24 (dvaceti čtyř) měsíců ode dne vystavení faktury kupujícímu (dále jen „záruční lhůta“). Po uplynutí záruční lhůty ztrácí kupující právo na náhradu jakékoliv škody z důvodu takových neshodností.

V případě výskytu neshodnosti dodaných produktů v průběhu záruční lhůty je kupující povinen informovat Beghelli-Elplast prostřednictvím k tomu určeného postupu na internetových stránkách Beghelli-Elplast, případně elektronickou poštou nebo faxem, a to ne později než v průběhu 3 (třech) pracovních dní od zjištění této skutečnosti, a poskytnout Beghelli-Elplast jím požadované informace a součinnost, včetně při získání vzorků reklamovaných produktů a jejich zaslání do sídla Beghelli-Elplast.

V případě, že Beghelli-Elplast akceptuje oprávněnost reklamace, poskytne kupujícímu nápravu ve formě a v pořadí níže uvedených:

- oprava vadného produktu nebo výměna jeho vadných dílů;
- náhrada vadného produktu za bezvadný;
- vrácení kupní ceny.

Rozhodnutí o způsobu nápravy je plně v pravomoci Beghelli-Elplast v závislosti na technických, logistických a jiných podmínkách. Beghelli-Elplast může také kupujícímu poskytnout přiměřenou slevu na ceně, pokud s tím bude kupující souhlasit.

Bez předchozího písemného souhlasu Beghelli-Elplast nemůže kupující v žádném případě odeslat reklamované produkty zpět do Beghelli-Elplast ani opozdit nebo celkově nebo částečně zadržet platbu faktur za reklamovaný produkt.

Zásilka s reklamovaným zbožím musí být viditelně označena přiděleným číslem reklamace. Adresa pro zaslání reklamací je Rybářská 3, 603 16 Brno. Reklamované zboží nelze zasílat na dobírku či na náklady společnosti Beghelli-Elplast.

Tato záruka nepokrývá jakékoliv závady v důsledku běžného opotřebení; zrychleného opotřebení způsobeného zvláštními fyzikálními, chemickými nebo elektrochemickými podmínkami; nedostatečnou údržbou nebo nesprávnou opravou; nedodržením skladovacích, montážních a uživatelských instrukcí; použitím nevhodných materiálů a nářadí nebo jakékoliv závady v důsledku okolností, nad nimiž nemá Beghelli-Elplast kontrolu.

Mimo zde výslovně zmíněné, neexistují žádné další záruky, přímé nebo nepřímé, které by přesahovaly zde uvedené záruky. V žádném případě nebude Beghelli-Elplast odpovědný za ztrátu na zisku, provozní ztrátu nebo zvláštní, následné, náhodné nebo trestní škody nebo škody jakéhokoliv jiného druhu založené na reklamaci nebo jinak související s produkty dodanými Beghelli-Elplast podle těchto podmínek nebo podle jednotlivých obchodních případů řídicích se těmito podmínkami.

Kupující nebude poskytovat jakoukoliv záruku, přímou nebo nepřímou, vztahující se k jakémukoliv produktu, která by se lišila od záruky poskytované Beghelli-Elplast pro takový produkt.

X. Vyšší moc

Beghelli-Elplast nebude zodpovědná za částečné nebo úplné neplnění svých povinností podle těchto podmínek, zejména za pozdržení, opoždění nebo zrušení objednávek kupujícího, byť dříve potvrzených, v případech mimo kontrolu Beghelli-Elplast, zejména, ne však výhradně:

- zásahu vyšší moci, války, povstání, občanských nepokojů, embarga, zásahu občanských nebo vojenských orgánů;

- změn vztahujících se správních, hygienických a zdravotních zákonů nebo předpisů;
- stávky, pracovního nebo jiného přerušování výroby;
- dopravních problémů;
- požáru, povodně a jiných živelných událostí.

Kupující v takových případech nemá právo na náhradu jakýchkoliv škod, penále nebo na jakékoliv jiné odškodnění, přímé či nepřímé. Podobné případy opravňují kupujícího neodebrat objednané, případně již i vyrobené produkty, ačkoliv nic z toho neopravňuje kupujícího neplnit jeho závazky z titulu již dříve dodaných produktů, zejména zaplatit za ně kupní cenu v plné výši a dohodnutých termínech. V případě nemožnosti plnit své povinnosti z takových důvodů jsou Beghelli-Elplast i kupující povinni informovat o tomto faktu druhou stranu bez zbytečného odkladu, stejně jako o pominutí jejich účinků.

XI. Rozhodné právo – soudní pravomoc

Vztahy výslovně neupravené těmito podmínkami, případně jinými dokumenty podle odst. II. těchto podmínek, se řídí:

- kupující subjektem podle práva České republiky: příslušnými obecně závaznými právními předpisy České republiky, ustanoveními obchodního zákoníku č. 513/1991 Sb. v jejich platném znění, zejména § 642 a následujícími;
 - je-li kupující zahraničním subjektem: Vídeňskou úmluvou OSN o smlouvách o mezinárodní koupi zboží ze dne 11. 4. 1980 (United Nations Convention on contracts for the international sale of goods, Vienna, 1980/04/11).
- Veškeré spory vzniklé mezi Beghelli-Elplast a kupujícím, které nebudou urovnány smírem, budou projednávány a rozhodovány s konečnou platností v rozhodčím řízení před rozhodcem jmenovaným:
- je-li kupující subjektem podle práva České republiky: Českou Asociací pro Arbitráž, s.r.o., IČ 27688798;
 - je-li kupující zahraničním subjektem: předsedou Komise pro Mezinárodní Arbitráž Národního výboru Mezinárodní obchodní komory ČR.

Upozornění:

Tyto všeobecné obchodní podmínky jsou průběžně aktualizovány a v tomto katalogu jsou uvedeny jen pro informaci. Závazné a aktuálně platné všeobecné obchodní podmínky obdržíte spolu s obchodní dokumentací nebo smlouvou, případně Vám budou na požádání zaslány.

Výrobky uvedené v tomto katalogu jsou vyrobeny v souladu s příslušnými bezpečnostními předpisy, zejména zákonem č. 22/1997 Sb. o technických požadavcích na výrobky, nařízením vlády č. 17/2003 Sb. (směrnice Evropského parlamentu a rady 2006/95/ES) a nařízením vlády č. 616/2006 Sb. (směrnice Evropského parlamentu a rady 2004/108/EC). Označení CE, umístěné na výrobcích, obalech nebo v návodech k použití označuje shodu s výše uvedenými předpisy.

V technickém archívu naší společnosti je uschována veškerá dokumentace prokazující, že výrobek byl podroben zkouškám pro prokázání shody. Tato dokumentace je k dispozici příslušným orgánům pro případnou kontrolu.

Beghelli-Elplast si rezervuje právo změnit údaje obsažené v tomto katalogu bez předchozího upozornění.

Na všechny výrobky uvedené v tomto katalogu se vztahuje záruka podle všeobecných obchodních podmínek Beghelli-Elplast a podle platných právních předpisů.

BEGHELLI - ELPLAST,a.s.

Pořčí 3A, 603 16 Brno, Česká republika
tel.: +420 531 014 111, fax: +420 531 014 210
e-mail: beghelli@beghelli.cz, www.beghelli.cz



Rejstřík

Kód	Strana	Kód	Strana	Kód	Strana	Kód	Strana	Kód	Strana
3710	29	14830	13	05-003/236/E	38	14800/A	21	21-043/158/CYH	28
3711	29	14831	13	05-003/258/C	38	14801/A	21	21-043/158/EYH	28
3712	29	14832	13	05-003/258/E	38	14802/A	21	21-043/180/CY	28
3713	29	14833	13	05-013/128/CB	39	14803/A	21	21-043/180/CYH	28
3715	29	14840	13	05-013/128/CC	39	14804/A	21	21-043/218/CY	28
3716	29	14841	13	05-013/135/CB	39	14805/A	21	21-043/218/EY	28
3718	29	14842	13	05-013/135/CC	39	14824/A	21	21-043/236/CY	28
3719	29	14843	13	05-013/136/CB	39	14825/A	21	21-043/236/EY	28
8010	29	14846	13	05-013/136/CC	39	14826/A	21	21-043/258/CY	28
8012	29	14847	13	05-013/136/EB	39	14827/A	21	21-043/258/EY	28
12020	52	14848	13	05-013/136/EC	39	14828/A	21	21-913/128/CYN	31
12657	48	14849	13	05-013/158/CB	39	14828/T60T	20	21-913/135/CYN	31
12658	48	14856	17	05-013/158/CC	39	14829/A	21	21-913/136/CYN	31
13114	26	14863	19	05-013/158/EB	39	14829/T60T	20	21-913/136/EYN	31
13124	26	14865	19	05-013/158/EC	39	14830/A	21	21-913/149/CYN	31
13128	26	15000	22	05-013/228/CB	39	14830/T60T	20	21-913/154/CYN	31
13135	26	15001	22	05-013/228/CC	39	14831/A	21	21-913/158/CYN	31
13149	26	15002	22	05-013/235/CB	39	14831/T60T	20	21-913/158/EYN	31
13154	26	15003	22	05-013/235/CC	39	14832/A	21	21-913/180/CYN	31
13180	26	15004	23	05-013/236/CB	39	14832/T60T	20	21-913/228/CYN	31
13214	26	15005	23	05-013/236/CC	39	14833/A	21	21-913/235/CYN	31
13224	26	15006	23	05-013/236/EB	39	14833/T60T	20	21-913/236/CYN	31
13228	26	15007	23	05-013/236/EC	39	14842/T60T	20	21-913/236/EYN	31
13235	26	15010	23	05-013/258/CB	39	14843/T60T	20	21-913/249/CYN	31
13249	26	15011	23	05-013/258/CC	39	14846/T60T	20	21-913/254/CYN	31
13254	26	15012	23	05-013/258/EB	39	14847/T60T	20	21-913/258/CYN	31
13616	24	15015	9, 11, 13, 21	05-013/258/EC	39	14848/T60T	20	21-913/258/EYN	31
13617	24	15016	23	05-033/128/CB	39	14849/T60T	20	21-919/111/+Y3	32
13618	24	19351	48	05-033/128/CC	39	17-043/228/CV	44	21-919/111/+Y4	32
13619	24	20095	9	05-033/135/CB	39	17-043/235/CV	44	21-919/111/+Y5	32
13620	24	20096	9	05-033/135/CC	39	17-043/249/CV	44	21-919/121/+Y3	32
13621	24	53300	48	05-033/228/CB	39	17-043/254/CV	44	21-919/121/+Y4	32
14114	27	53301	48	05-033/228/CC	39	17-043/280/CV	44	21-919/121/+Y5	32
14118	25	75000	56	05-033/235/CB	39	17-043/428/CV	44	21-919/125/+Y3	32
14124	27	75001	56	05-033/235/CC	39	17-043/435/CV	44	21-919/125/+Y4	32
14128	27	75002	56	13616RE	24	17-043/449/CV	44	21-919/125/+Y5	32
14135	27	75003	56	13617RE	24	17-043/454/CV	44	21-919/211/+Y3	32
14136	25	75004	56	13618RE	24	17-043/480/CV	44	21-919/211/+Y4	32
14149	27	75100	56	13619RE	24	17-053/228/CVT	44	21-919/211/+Y5	32
14154	27	75102	56	13620RE	24	17-053/235/CVT	44	21-919/221/+Y3	32
14158	25	75103	56	13621RE	24	17-053/249/CVT	44	21-919/221/+Y4	32
14214	27	75104	56	14-013/114/C	36	17-053/254/CVT	44	21-919/221/+Y5	32
14218	25	76000	52	14-013/118/C	36	17-053/280/CVT	44	21-919/225/+Y3	32
14224	27	76001	52	14-013/128/C	36	17-053/428/CVT	44	21-919/225/+Y4	32
14228	27	76100	52	14-013/135/C	36	17-053/435/CVT	44	21-919/225/+Y5	32
14235	27	76101	52	14-013/136/C	36	17-053/449/CVT	44	21-939/110/+Y3	32
14236	25	77000	53	14-013/149/C	36	17-053/454/CVT	44	21-939/110/+Y4	32
14249	27	77001	53	14-013/154/C	36	17-053/480/CVT	44	21-939/110/+Y6	32
14258	25	77002	53	14-013/158/C	36	21-013/118/CY	28	21-939/120/+Y3	32
14618	24	77003	53	14-013/180/C	36	21-013/118/EY	28	21-939/120/+Y4	32
14619	24	77004	53	14-013/214/C	36	21-013/128/CYV	30	21-939/120/+Y6	32
14620	24	77005	53	14-013/218/C	36	21-013/135/CYV	30	21-939/125/+Y3	32
14621	24	77006	53	14-013/228/C	36	21-013/136/CY	28	21-939/125/+Y4	32
14800	11	77007	53	14-013/235/C	36	21-013/136/CYV	30	21-939/125/+Y6	32
14801	11	77008	53	14-013/236/C	36	21-013/136/EY	28	21-939/210/+Y3	32
14802	11	77009	53	14-013/249/C	36	21-013/149/CYV	30	21-939/210/+Y4	32
14803	11	77010	53	14-013/254/C	36	21-013/154/CYV	30	21-939/210/+Y6	32
14804	11	77011	53	14-013/258/C	36	21-013/158/CY	28	21-939/220/+Y3	32
14805	11	77012	53	14-013/280/C	36	21-013/158/CYV	30	21-939/220/+Y4	32
14806	15	77013	53	14118TR	25	21-013/158/EY	28	21-939/220/+Y6	32
14807	15	77014	53	14136TE	25	21-013/180/CYV	30	21-939/225/+Y3	32
14810	9, 11, 13	77015	53	14136TR	25	21-013/218/CY	28	21-939/225/+Y4	32
14811	9, 11, 13	77900	53	14158TE	25	21-013/218/EY	28	21-939/225/+Y6	32
14812	9, 11, 13	77901	53	14158TR	25	21-013/228/CYV	30	21-979/111/+Y3	32
14813	9, 11, 13	05-003/128/C	38	14218TR	25	21-013/235/CYV	30	21-979/111/+Y4	32
14814	9, 11, 13	05-003/135/C	38	14236TE	25	21-013/236/CY	28	21-979/111/+Y5	32
14815	9, 11, 13	05-003/136/C	38	14236TR	25	21-013/236/CYV	30	21-979/121/+Y3	32
14824	13	05-003/136/E	38	14258TE	25	21-013/236/EY	28	21-979/121/+Y4	32
14825	13	05-003/158/C	38	14258TR	25	21-013/249/CYV	30	21-979/121/+Y5	32
14826	13	05-003/158/E	38	14618RE	24	21-013/254/CYV	30	21-979/125/+Y3	32
14827	13	05-003/228/C	38	14619RE	24	21-013/258/CY	28	21-979/125/+Y4	32
14828	13	05-003/235/C	38	14620RE	24	21-013/258/CYV	30	21-979/125/+Y5	32
14829	13	05-003/236/C	38	14621RE	24	21-013/258/EY	28	21-979/211/+Y3	32

Kód	Strana	Kód	Strana	Kód	Strana	Kód	Strana	Kód	Strana
21-979/211/+Y4	32	25-053/228/CT	33	43-987/107/CT	47	77000/070	53	99-269/150L	36
21-979/211/+Y5	32	25-053/235/CT	33	43-987/115/BT	47	77001/150	53	99-269/60	36
21-979/221/+Y3	32	25-053/236/CT	33	43-987/115/CT	47	77004/070	53	99-269/60L	36
21-979/221/+Y4	32	25-053/236/ET	33	43-993/110/BT	46	77005/150	53	99-281/118	33
21-979/221/+Y5	32	25-053/249/CT	33	43-993/115/BT	46	84-003/336/CT	45	99-281/120	33
21-979/225/+Y3	32	25-053/254/CT	33	43-A56/125/BT	46	84-003/336/ET	45	99-281/120/2	33
21-979/225/+Y4	32	25-053/258/CT	33	43-A56/140/BT	46	84-003/354/CT	45	99-281/136	33
21-979/225/+Y5	32	25-053/258/ET	33	43-A57/125/BT+1	46	84-003/354/ET	45	99-281/150	33
21-989/110/+Y3	32	25-053/280/CT	33	43-A57/125/BT+2	46	84-003/436/CT	45	99-281/150/2	33
21-989/110/+Y4	32	25-073/118/CT	33	43-A57/140/BT+1	46	84-003/436/ET	45	99-281/158	33
21-989/110/+Y6	32	25-073/118/ET	33	43-A57/140/BT+2	46	84-003/454/CT	45	99-281/218	33
21-989/120/+Y3	32	25-073/128/CT	33	43-A66/125/BT	46	84-003/454/ET	45	99-281/236	33
21-989/120/+Y4	32	25-073/135/CT	33	43-A66/140/BT	46	84-013/336/CT	45	99-281/258	33
21-989/120/+Y6	32	25-073/136/CT	33	43-A67/125/BT+1	46	84-013/336/ET	45	99-282/118	33
21-989/125/+Y3	32	25-073/136/ET	33	43-A67/125/BT+2	46	84-013/354/CT	45	99-282/120	33
21-989/125/+Y4	32	25-073/149/CT	33	43-A67/140/BT+1	46	84-013/354/ET	45	99-282/120/2	33
21-989/125/+Y6	32	25-073/154/CT	33	43-A67/140/BT+2	46	84-013/436/CT	45	99-282/136	33
21-989/210/+Y3	32	25-073/158/CT	33	43-A93/110/BT	46	84-013/436/ET	45	99-282/150	33
21-989/210/+Y4	32	25-073/158/ET	33	43-A93/115/BT	46	84-013/454/CT	45	99-282/150/2	33
21-989/210/+Y6	32	25-073/180/CT	33	45-015/125/B	50	84-013/454/ET	45	99-282/158	33
21-989/220/+Y3	32	25-073/218/CT	33	45-015/140/B	50	87-003/435/C	55	99-282/218	33
21-989/220/+Y4	32	25-073/218/ET	33	45-016/125/B	50	87-003/449/C	55	99-282/236	33
21-989/220/+Y6	32	25-073/228/CT	33	45-016/140/B	50	87-003/480/C	55	99-282/258	33
21-989/225/+Y3	32	25-073/235/CT	33	45-017/125/B++1	50	99-0060	37	99-295	42
21-989/225/+Y4	32	25-073/236/CT	33	45-017/125/B++2	50	99-0061	37	99-296	42
21-989/225/+Y6	32	25-073/236/ET	33	45-017/140/B++1	50	99-0062	37	99-541	28, 29, 30, 31
22-014/224/C	42	25-073/249/CT	33	45-017/140/B++2	50	99-0063	37	99-542	28, 29, 30, 31
22-014/240/C	42	25-073/254/CT	33	45-024/126/C	51	99-0064	37	99-543	28, 29, 30, 31
22-014/255/C	42	25-073/258/CT	33	45-024/126/E	51	99-0065	37	99-544	28, 29, 30, 31
22-024/124/C	42	25-073/258/ET	33	45-024/132/C	51	99-0080	47	99-545	28, 29, 30, 31
22-024/140/C	42	25-073/280/CT	33	45-024/142/C	51	99-0081	47	99-546	28, 29, 30, 31
22-024/224/C	42	250R	48	45-026/105/B	51	99-0082	47	99-547	28, 29, 30, 31
22-024/240/C	42	26-914/455/CT	43	45-026/110/B	51	99-096/120	38, 39	99-558/350	51
22-034/455/C	42	26-914/655/CT	43	45-026/135/B	51	99-0144	55	99-558/500	49, 50
23-013/114/C	37	26-924/455/CT	43	45-027/107/B	51	99-180	28, 30, 31	99-568/320	51
23-013/118/C	37	26-954/455/C	43	45-027/107/C	51	99-181	28	99-568/420	51
23-013/118/D	37	26-954/655/C	43	45-027/115/B	51	99-182	28, 30, 31	99-569/520	49, 50
23-013/118/E	37	26-964/455/C	43	45-027/115/C	51	99-183	28, 30, 31	99-576/320	51
23-013/136/C	37	3616PR	29	45-027/135/B	51	99-184	28, 30, 31	99-576/420	51
23-013/136/D	37	3617PR	29	45-027/135/C	51	99-185	28, 30, 31	99-577/320	51
23-013/136/E	37	3618PR	29	45-034/126/C	51	99-186	28, 30, 31	99-577/420	51
23-013/149/M	37	3619PR	29	45-034/126/E	51	99-187	28, 30, 31	99-578/320	51
23-013/154/M	37	3619RE	29	45-034/132/C	51	99-188	28, 30, 31	99-578/350	51
23-013/158/C	37	3620PR	29	45-034/142/C	51	99-189	28, 30, 31	99-578/420	51
23-013/158/D	37	3621PR	29	45-036/105/B	51	99-190	28, 30, 31	99-578/500	49, 50
23-013/158/E	37	3621RE	29	45-036/110/B	51	99-191	28, 30, 31	99-578/520	49, 50
23-013/180/C	37	40-011/115/+Y	54	45-036/135/B	51	99-193	37	99-580	37
23-013/218/C	37	400R	48	45-037/107/B	51	99-194	37	99-581	37
23-013/218/D	37	40-914/045/+Y3	54	45-037/107/C	51	99-195	37	99-582	37
23-013/218/E	37	40-914/045/+Y6	54	45-037/115/B	51	99-258/500	49, 50	99-583	37
23-013/224/M	37	43-077/107/BT	47	45-037/115/C	51	99-25C0	33	99-584	37
23-013/236/C	37	43-077/107/CT	47	45-037/135/B	51	99-25C1	33	99-588/320	51
23-013/236/D	37	43-077/115/CT	47	45-037/135/C	51	99-261/120	36	99-588/420	51
23-013/236/E	37	43-087/107/BT	47	46-003/114/CY	40	99-261/120L	36	99-590/520	49, 50
23-013/249/M	37	43-087/107/CT	47	46-003/121/CY	40	99-261/60	36	99-695	43
23-013/254/M	37	43-087/115/BT	47	46-003/124/CY	40	99-261/60L	36	99-825	46
23-013/258/C	37	43-087/115/CT	47	46-003/128/CY	40	99-262/150	36	99-826	46
23-013/258/D	37	43-956/125/BT	46	46-003/135/CY	40	99-262/150L	36	99-827	46
23-013/258/E	37	43-956/140/BT	46	46-003/139/CY	40	99-264/28	38	A236CLED	9
23-013/280/C	37	43-957/125/BT+1	46	46-003/154/CY	40	99-264/35	38	A236CLED+20096	9
25-053/118/CT	33	43-957/125/BT+2	46	46-003/180/CY	40	99-264/36	38	A236LED	9
25-053/118/ET	33	43-957/140/BT+1	46	46-013/114/CT	41	99-264/58	38	A258CLED	9
25-053/128/CT	33	43-957/140/BT+2	46	46-013/121/CT	41	99-265/28	38	A258CLED+20096	9
25-053/135/CT	33	43-966/125/BT	46	46-013/124/CT	41	99-265/35	38	A258LED	9
25-053/136/CT	33	43-966/140/BT	46	46-013/128/CT	41	99-265/36	38		
25-053/136/ET	33	43-967/125/BT+1	46	46-013/135/CT	41	99-265/58	38		
25-053/149/CT	33	43-967/125/BT+2	46	46-013/139/CT	41	99-267/28	38		
25-053/154/CT	33	43-967/140/BT+1	46	46-013/154/CT	41	99-267/35	38		
25-053/158/CT	33	43-967/140/BT+2	46	46-013/180/CT	41	99-267/36	38		
25-053/158/ET	33	43-977/107/BT	47	76000LA	52	99-267/58	38		
25-053/180/CT	33	43-977/107/CT	47	76001LA	52	99-269/120	36		
25-053/218/CT	33	43-977/115/CT	47	76100LA	52	99-269/120L	36		
25-053/218/ET	33	43-987/107/BT	47	76101LA	52	99-269/150	36		

Symbole a homologace

Značka CE je základním dokladem o posouzení shody v EU. Produkt je v souladu se směrnicemi Evropského společenství.



Svítilno vhodné pro přímou montáž na normálně zápalné povrchy



Izolační třída ochrany I.



Svítilno charakterizované zvláštní odolností vůči UV záření a minerálním olejům



Svítilno vybaveno magnetickým testovacím senzorem nouzové funkce



Přístroj s izolační třídou II.



Certifikát ENEC 21 (EZÚ Praha)
Certifikát ENEC 03 (IMQ Itálie)



Stupeň ochrany proti vniknutí prachu a vody do přístroje



Zkouška teploty žhavou smyčkou



Značka označující ověření shody s příslušnými předpisy pro svítidla určená do prostředí s nebezpečím výbuchu



Kód označující stupeň ochrany poskytované kryty elektrických zařízení proti vnějším mechanickým nárazům



Svítilno označené logem EasySet bude na přání dodáno včetně světelných zdrojů, ochranné fólie a konektoru pro rychlou montáž.



Certifikát EMC (EZÚ Praha)



Lineární zářivka T5 Ø 16 mm



Lineární zářivka T8 Ø 26 mm



Kompaktní zářivka 2G11



Kompaktní zářivka 2G7



Kompaktní zářivka G24q-1



Světelné zdroje LED



Nouzové svítidlo vybavené bateriemi zajišťujícími autonomii 1 h po 12hodinovém dobíjecím cyklu



Logica FM



Maximální viditelná vzdálenost bezpečnostních značek (piktogramů)



Nouzové osvětlovací systémy



Nouzové svítidlo řady Logica



Nouzové svítidlo řady Logica FM



Logica



AutoTest

Beghelli

BEGHELLI - ELPLAST, a. s.
Poříčí 3A, 603 16 Brno
Česká republika
tel.: +420 531 014 111
fax: +420 531 014 210
e-mail: beghelli@beghelli.cz
www.beghelli.cz