

Svítidla OSRAM 2010

VIDĚT SVĚT V NOVÉM SVĚTLE



Jakákoli manipulace s našimi výrobky a jejich obaly, například změny, přepracování nebo přerazítkování, je nepřijatelná a mimo jiné porušuje naše práva na registrovanou ochrannou známku. Takovéto modifikace mohou negativně ovlivnit technické vlastnosti našich výrobků, zničit je a případně způsobit následné škody na jiných předmětech, za které firma OSRAM nemůže v žádném případě nést odpovědnost.

Další informace o výrobcích naleznete na následujících internetových adresách:

www.osram.de

www.osram.com

www.osram.cz

Technické změny a chyby vyhrazeny. Fotografie a obrázky použité v katalogu slouží pouze jako ilustrace.

Titulní strana, fasáda vpravo dole: © Alexandre Zveiger

Svítidla OSRAM 2010

VIDĚT SVĚT V NOVÉM SVĚTLE



DALŠÍ INFORMACE

- 07 Inovace a udržitelnost značky OSRAM
- 08 Dvojnásobná síla pro nové způsoby osvětlování:
OSRAM a Traxon Technologies
- 10 Opravdové zvýraznění:
vestavná svítidla značky OSRAM
- 11 Skutečně chytré: mnohostranné
LED osvětlení značky OSRAM
- 12 Vždy aktuální: www.osram.cz
- 13 Rychlý, přesný a názorný:
plánovací software DIALux 5
- 58 Přehled/vyhledání
- 149 Přehled podle názvů výrobků
- 157 LED svítidla společnosti Traxon Technologies
- 160 Technické údaje a bezpečnost
- 161 Vysvětlivky k symbolům
- 162 Traxon Technologies

INTERIÉR.

Svítidla svým designem i světlem, které vydávají, do značné míry určují vyznění vnitřní architektury každé budovy. Jako specialista na osvětlení nabízí OSRAM pro nejrůznější oblasti použití v průmyslu a podnikání estetická, inovační osvětlovací řešení – se snadnou montáží, efektivní, s širokou funkcí a s vynikajícím poměrem cena-výkon.

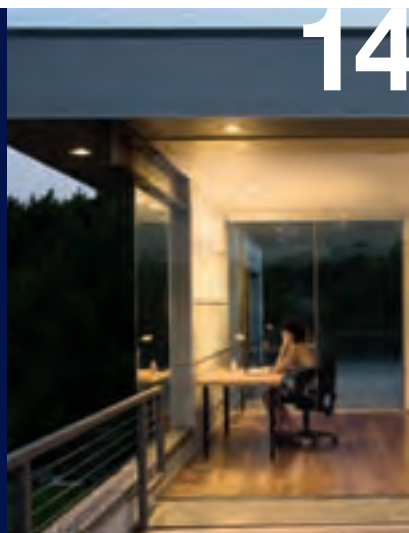

14

EXTERIÉR.

Svítidla pro venkovní osvětlení musí být obzvláště úsporná a odolná, současně ovšem se snadnou instalací a bezproblémovou údržbou. Výrobky OSRAM v sobě tyto vlastnosti spojují a přidávají vynikající kvalitu světla optimálně přizpůsobenou konkrétní oblasti použití, stejně jako design, který se harmonicky začlení do každého architektonického celku.



120

© Alexandre Zveiger

SVÍTIDLA PRO SPOTŘEBITELE.

Během právě probíhající sezóny věnuje OSRAM zvláštní pozornost vzhledu – s poutavými novými myšlenkami orientovanými na uživatele, které přesvědčí jak vynikajícím designem a mnohostranností, tak vysokou kvalitou a dlouhou životností. A navíc: téměř všechna nová svítidla okouzlují svou futuristickou LED technologií, která je dalším dokladem technologického náskoku značky OSRAM.



140





Inovace a udržitelnost značky OSRAM.

Jako jeden z předních světových výrobců světelných zdrojů rozvíjí firma OSRAM, s využitím svého know-how a více než sta let zkušeností, moderní a technologicky vyspělá světelná řešení a poskytuje světlo lidem ve více než 150 zemích světa. Středem jejího zájmu jsou potřeby uživatelů a ve stejné míře také odpovědnost vůči životnímu prostředí. Všechny výrobky se značkou OSRAM se díky tomu vyznačují velkou mírou inovace, podporou udržitelného rozvoje a dlouhou životností.

Svůj široký sortiment světelných zdrojů doplňuje OSRAM promyšlenými světelnými řešeními pro vnitřní i venkovní použití. OSRAM uvědoměle sází na svítidla s elektronickými předřadníky. Kromě toho jako profesionálové v oboru osvětlování všestranně využíváme možnosti technologií LED – jak pro běžné osvětlení, tak pro dekorativní účely. Pro profesionální účely jsou pro INTERIÉR i EXTERIÉR k dispozici vyvrálé, energeticky úsporné systémy i ucelená řešení. V oblasti SVÍTIDLA PRO SPOTŘEBITELE jsou zařazeny výrobky, jejichž funkčnost se dokonale snoubí s estetickou hodnotou. OSRAM nechce život pouze usnadňovat, ale také zkrášlovat.



Dvojnásobná síla pro nové způsoby osvětlování: OSRAM a Traxon Technologies.

Joint venture společnosti OSRAM, společnost Traxon Technologies Ltd., je celosvětově významným podnikem pro architektonické osvětlení a osvětlovací systémy LED nabízené prostřednictvím celosvětové partnerské a distribuční sítě. Know-how specialistů na náročné instalace s RGB i bílým světlem ve společnosti Traxon a v její dceřiné společnosti zaměřené na profesionální řízení osvětlovacích systémů e:cue ve spojení s možnostmi předního inovátora a globálního hráče – společnosti OSRAM – vytváří portfolio sahající od inovačních LED světelných systémů až po vysoce rozvinutá řešení pro řízení systémů. Jako jeden z předních dodavatelů si tento společný podnik vytkl za cíl stát se celosvětovým leaderem z pohledu inovací. Jeho schopnosti prokazuje více než 3000 reprezentativních světelných instalací na celém světě – včetně umístění na známých stavebních dílech, jako je například londýnský Tower Bridge nebo Guggenheimovo muzeum v New Yorku.

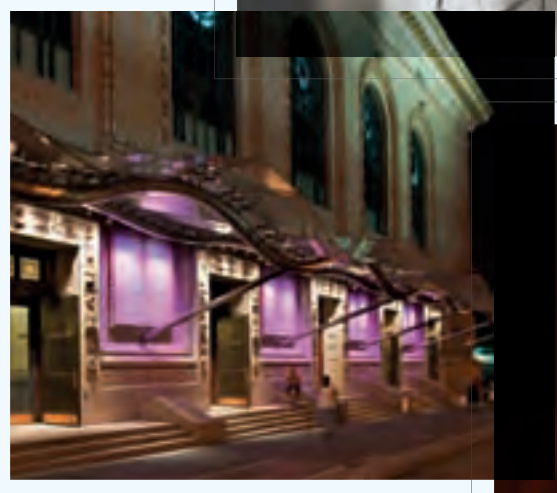
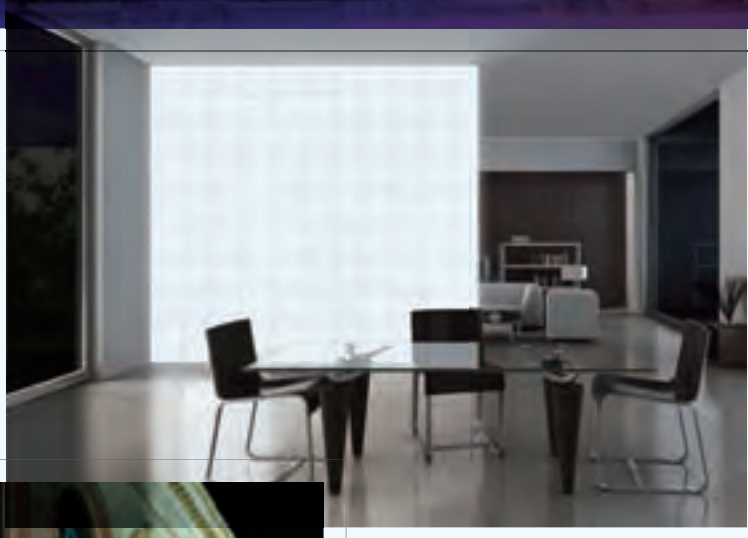

Opravdové zvýraznění: vestavná svítidla značky OSRAM.

Název nových řad LED svítidel LEDVANCE™ DOWNLIGHT přesně popisuje příslušný program – vysoká účinnost přesahující 50 lm/W, malá spotřeba energie a extrémně dlouhá životnost při dosažení vynikajících fotometrických vlastností představují výhody, které by si člověk od moderního osvětlovacího řešení na bázi LED přál. Systémy LEDVANCE™ DOWNLIGHT prokazují svou hospodárnost a odolnost při trvalém provozu i při častém spínání. Všechna svítidla od nábytkového LEDVANCE™ DOWNLIGHT S s hloubkou pouhých 13 mm až po silná LEDVANCE™ DOWNLIGHT M, L a XL pro široký rozsah použití ve všeobecném osvětlování jsou založena na promyšlených přístupech využívajících všech možností technologie LED.

KIT DOWNLIGHT obsahuje mnoho produktových řad pro různé světelné zdroje. KIT HALO PRO se dodává ve hranatém nebo zaobleném provedení – a to také ve verzi odolné proti stříkající vodě. Díky vynikajícímu podání barev se svítidlo KIT HCI® s kulovým keramickým hořákem obzvláště hodí pro moderní stálé osvětlení v prodejních prostorách.



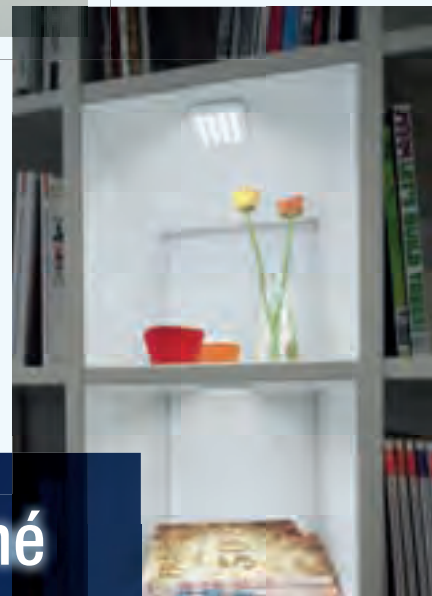
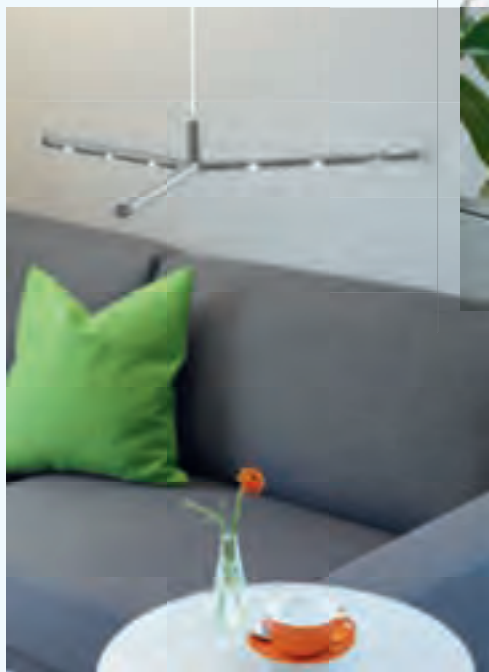

Skutečně chytré: mnohostranné LED osvětlení značky OSRAM.

Technologie LED nabízí značné výhody. A technologie LED je naprosto v módě. Pro OSRAM tedy dostatečný důvod k tomu, aby uvedl na trh široký sortiment flexibilních, inteligentních LED svítidel – přirozeně všechna s podstatným stylovým efektem.

Dvě řady LED kapesních svítidel pro všechny oblasti použití: kapesní svítidlo CROSSER™ se díky svému robustnímu tmavošedému a černému umělohmotnému pouzdrů výborně hodí pro každodenní použití. Jsou k dostání od klíčenky až po campingová svítidla v celkově sedmi různých velikostech a s různými funkcemi. Naproti tomu kapesní svítidlo SIRIUS® zapůsobí svými ušlechtilými, stříbrně laděnými aluminiovými pouzdrů a vypínačem, jenž při vypnutí svítidlo svítí. Svítidlo tedy snadno najdeme i ve tmě.

Nejnovější nápady značky OSRAM: LED moduly pro individuální, variabilní domácí světelné inscenace. Nový POWERstixx™ z eloxovaného hliníku je variabilní světelný systém pro prakticky libovolnou oblast použití. LED DECO® FLEX jsou pružné LED proužky, jejichž barvu a sytost lze regulovat pomocí dálkového ovládání. Proužky lze nůžkami zkrátit na libovolnou délku a potom jednoduše připevnit na zvolenou plochu pomocí lepicích pásek na zadní straně. A konečně QOD™ je hranaté LED svítidlo výrazného tvaru s velmi nízkým profilem určené pro stísněné prostory.

Vždy aktuální: www.osram.cz

Na internetových stránkách OSRAM najdete vše, co potřebujete pro svou činnost v oblasti osvětlování: informace o aktuálních výrobcích, užitečné nástroje a služby stejně jako podporu při plánování osvětlení.

Přehledné členění stránek umožňuje rychlý přístup k tomu, co právě hledáte. Výrobky pro profesionály od profesionálů jsou souhrnně uvedeny v sekci PROFESSIONAL. Poradenství a kalkulace, obchodní služby, produkty pro stažení stejně jako vše, co souvisí se školením a informacemi, najdete v sekci TOOLS & SERVICES. Koncoví zákazníci nahlédnou do světa osvětlování značky OSRAM v sekci CONSUMER obsahující světelné zdroje, svítidla a příslušenství pro domácnosti i aktuální akce.

Můžete si pohodlně stáhnout brožury, produktové listy a produktové informace ve zcela aktuálním znění. A protože ve středu zájmu firmy OSRAM stojí ochrana životního prostředí a klimatu, najdete na www.osram.cz vždy aktuální zprávy k tomuto tématu. Příkladem jsou informace o směrnici ErP o výrobcích spojených se spotřebou energie a zajímavých alternativních produktech značky OSRAM. Stránky jsou přes svůj bohatý informační obsah jednoduché a přehledné, takže rychle najdete to, co hledáte. Jednoduše si je vyzkoušejte – a budete mít vždy aktuální informace!



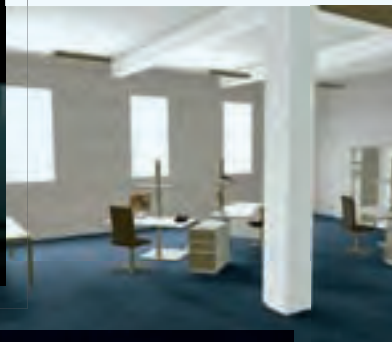

Rychlý, přesný a názorný: plánovací software DIALux 5.

Od moderních osvětlovacích zařízení se neočekává pouze rovnoměrně jasné neoslňující světlo, nýbrž i co největší úspornost. Tyto vysoké nároky nelze splnit bez použití profesionálních postupů světelného plánování, které zahrnuje vedle specifikace místa například také zohlednění zařízení nábytkem a posouzení různých prostorových uspořádání z pohledu pozorovatele.

Využitím programu DIALux vyvinutého Německým institutem užití světelné techniky máte k dispozici možnost efektivního plánování vnějšího, vnitřního a pouličního osvětlení v podobě vynikajícího, intuitivně obsluhovaného kalkulačního nástroje, který díky využití nejmodernějších zkušeností v oboru zaručuje nejvyšší přesnost.

Funkce a vlastnosti DIALux 5:

- nejmodernější kalkulační postupy, nyní ještě rychleji a s nejvyšší přesností, včetně odrazů a průhlednosti, stejně jako přímá kalkulace v reálném čase
- celkové plánování budovy
- výpočet energetické náročnosti podle DIN V 18599 a EN 15193 jako vedlejší funkce s možností použití pro energetické certifikáty
- zahrnutí 3DS objektů do plánování osvětlení
- import a export formátů .dwg a .dxf bez doplňkového softwaru
- pouliční osvětlení – zjištění osvětlovací situace a třídy dle DIN EN 13201, volba nejlepších svítidel a jejich rozmístění
- zkresení barev – kvantitativní analýzy v komplexní geometrii na jediném pohledu
- nouzové osvětlení dle EN 1838 – umístění správného počtu svítidel
- plánování sportovišť s předlohami pro všechny běžné druhy sportu, kalkulace v reálném čase, měřicí mřížka, odrazy podle rozmístění prvků

Na našich stránkách si můžete v sekci TOOLS & SERVICES stáhnout aktuální údaje o svítidlech a světelných zdrojích (plug-in) OSRAM pro plánovací software DIALux.
www.osram.de/dialux-plugin



INTERIÉR.

Modulární systémy	16
Přisazená a zavěšená svítidla	24
Průmyslová svítidla	34
Světelné lišty	38
Nábytková svítidla	60
Reflektorová svítidla	76
Vestavná svítidla	82
Speciální svítidla	100







Modulární systemy.

Světelná řešení se systémem.

S inteligentními modulárně strukturovanými světelnými systémy OSRAM lze při plánování osvětlení optimálně zohlednit mnoho zvláštních okolností a splnit mnoho individuálních přání. Tyto systémy přirozeně také přináší bezproblémovou instalaci a snadnou údržbu. OSRAM má konečně, nikoli neprávem, pověst dodavatele vynikajících světelných řešení zaměřených na potřeby uživatele.



	FLASH	18
	FLASH ECO Reflektor	20
	FLASH PRESTIGE Pack	21
	RFI E	22
	PASS II	23



FLASH



Systém FLASH je vynikající pro všechny aplikace vyžadující modułární, flexibilně upravitelný a multifunkční světelný systém.

Umožňuje efektivní základní osvětlení všude tam, kde je nemožné nebo obtížné integrovat vestavná svítidla. Ideálně vhodné pro velké prodejní plochy, průmyslové a skladové haly.

1. Svorka pro stropní instalaci nebo spojovací závit
2. Svorka pro zavěšení
3. Koncová krytka napájecí kolejnice
4. Napájecí kolejnice* (základní kus) 1,53 m nebo 3,06 m
5. Prodlužovací kolejnice 1,53 m nebo 3,06 m
6. Deska pro 1 × 58 W (1,53 m) a 2 × 1 × 58 W (3,06 m)
7. Deska pro 2 × 58 W (1,53 m)
8. Kryt napájecí kolejnice (1,53 m)
9. ECO Reflektor: reflektor v bílé pro 1 × 58 W a 2 × 58 W
10. PRESTIGE 1 × 58 W: reflektor a dvojité parabolická mřížka
11. PRESTIGE 2 × 58 W: reflektor a dvojité parabolická mřížka
12. Reflektorové koncové krytky ECO
13. PRESTIGE 1 × 58 W – reflektorové koncové krytky
14. PRESTIGE 2 × 58 W – reflektorové koncové krytky

* Připojení pomocí lustrové svorky s 5 kontakty a šroubem na začátku napájecí kolejnice.

Svorka

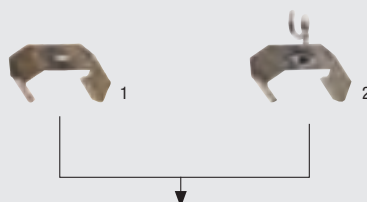

Napájecí kolejnice



Desky



Reflektory a koncové krytky

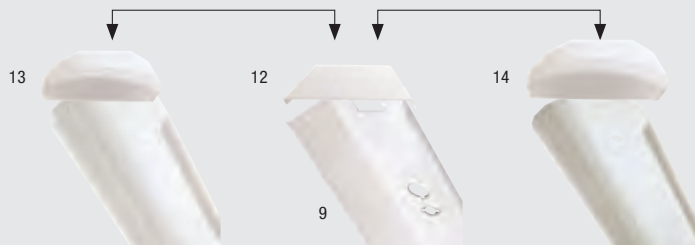

Mřížka

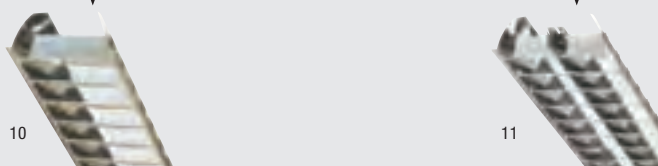

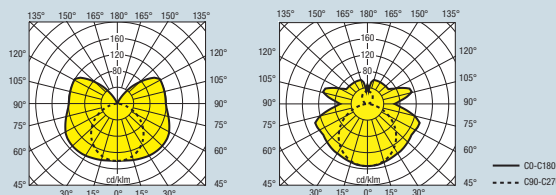

FLASH – základní součásti



Označení výrobku

EAN kód



FLASH – napájecí kolejnice

FLASH napájecí kolejnice (základní kus) 153	4050300482248	bílá	4	—	1530	—	—	2x1
FLASH prodlužovací kolejnice 153	4050300482286	bílá	5	—	1530	—	—	2x1
FLASH napájecí kolejnice (základní kus) 306	4050300482262	bílá	4	—	3060	—	—	2x1
FLASH prodlužovací kolejnice 306	4050300482309	bílá	5	—	3060	—	—	2x1

FLASH – desky



FLASH deska 1x58W 153	4050300527628	bílá	6	58	1530	60	110	6x1
FLASH deska 2x58W 153	4050300527642	bílá	7	2x58	1530	120	110	6x1
FLASH deska 2x1x58W 306	4050300527666	bílá	6	2x1x58	3060	60	110	1x1

FLASH – příslušenství

FLASH svorka pro stropní instalaci	4050300482446	bílá	1	—	—	—	—	1000x1
FLASH svorka pro zavěšení (QDC)	4050300482460	bílá	2	—	—	—	—	10x1
FLASH koncová krytka napájecí kolejnice	4050300482385	bílá	3	—	—	—	—	10x1
FLASH kryt napájecí kolejnice 153	4050300482422	bílá	8	—	1530	57	19	12x1



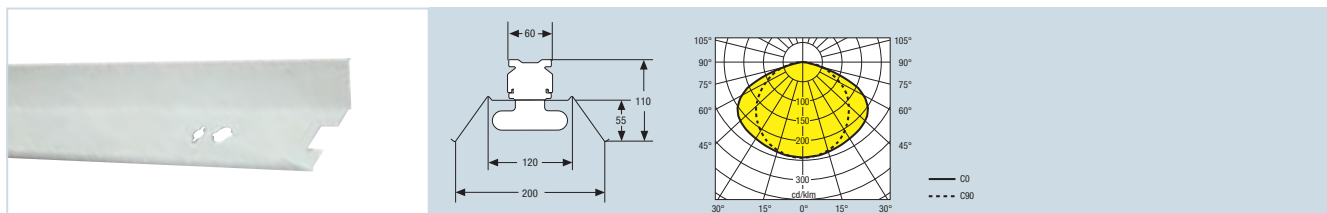

FLASH ECO Reflector



FLASH ECO Reflector lze díky jeho modernímu designu instalovat velmi jednoduše a bez nástrojů. Pro kompletní svítidlo potřebujeme navíc kolejnici a desku. FLASH ECO Reflector je dokonale vhodný pro profesionální a průmyslové použití.

- bílá lakovaná ocel
- montáž bez nástrojů pomocí imbusového klíče 90°
- jednoduchá volba svorky, kolejnic a desky a poté reflektoru
- vhodné pro zářivky 26 mm 58 W

Označení výrobku	EAN kód	BARVA	W	l [mm]	b [mm]	h [mm]	
FLASH ECO Reflector							
FLASH ECO Reflektor 1x58W/2x58W	4050300482200	bílá	58	1530	200	110	6x1
FLASH ECO Reflector – příslušenství							
ECO Reflector – koncová krytka	4050300482347	bílá	—	—	—	—	10x1
ECO svorka kolejnice (dvojitě balení)	4050300482323	bílá	—	—	—	—	25x2
RFI/E mřížka	4050300117690	bílá	—	1530	200	—	2x1

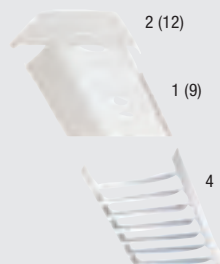

- 1 ECO Reflektor
- 2 ECO Reflektor – koncová krytka
- 3 ECO svorka kolejnice (dvojitě balení)
- 4 RFI/E mřížka

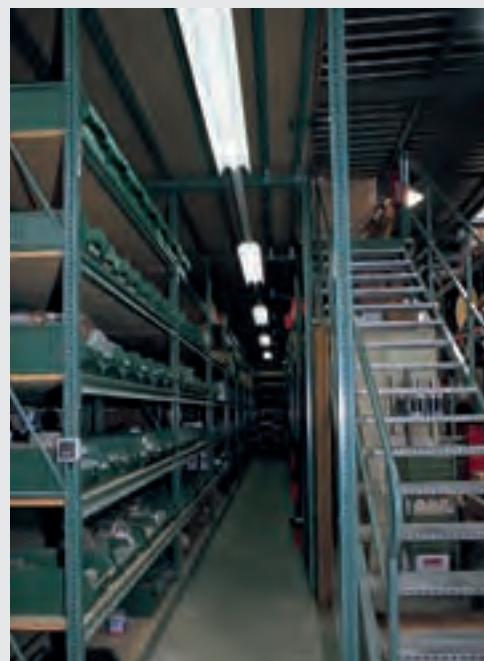

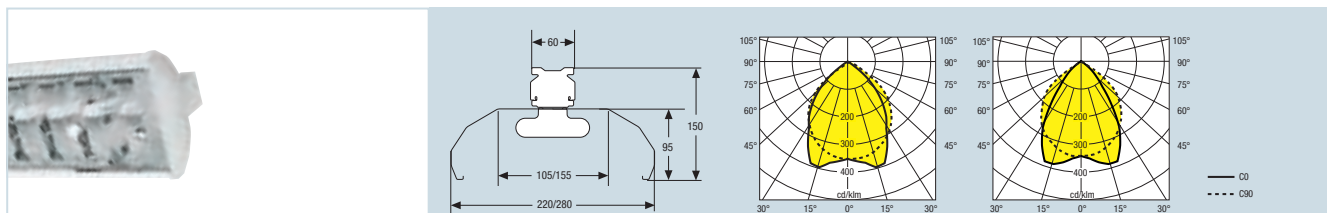

FLASH PRESTIGE Pack nabízí mnohé výhody, především však kompaktní svítidlo s elegantními křivkami. Pro kompletní svítidlo potřebujeme navíc kolejnici a desku.

FLASH PRESTIGE Pack se dokonale hodí do kanceláří, obchodů, předváděcích místností atp., sortiment umožňuje jak estetická, tak funkční řešení.

- bíle lakovaný ocelový reflektor
- dvojitá parabolická mřížka
- vhodné pro zářivky 26 mm 58 W

Označení výrobku

EAN kód



FLASH PRESTIGE Pack

Označení výrobku	EAN kód	BARVA	η_{LB}	W	l [mm]	b [mm]	h [mm]	Icon
FLASH PRESTIGE Pack 1x58W	4050300482194	bílá	0,66	58	1530	220	150	1x1
FLASH PRESTIGE Pack 2x58W	4050300482187	bílá	0,59	58	1530	280	150	1x1

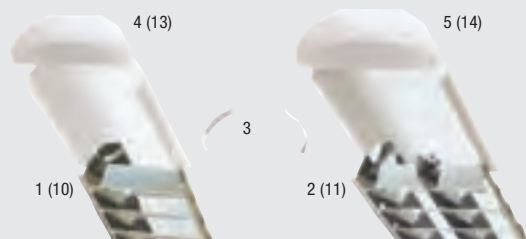

- 1 PRESTIGE 1 × 58 W: bílý reflektor a dvojitá parabolická mřížka
- 2 PRESTIGE 2 × 58 W: bílý reflektor a dvojitá parabolická mřížka
- 3 svorka kolejnice (dvojitě balení)
- 4 PRESTIGE 1 × 58 W reflektorové koncové krytky
- 5 PRESTIGE 2 × 58 W reflektorové koncové krytky



Příslušenství k FLASH PRESTIGE Pack



Označení výrobku

EAN kód



FLASH PRESTIGE Pack – příslušenství

Svorka kolejnice (dvojitě balení)	4050300482408	white	25x2
PRESTIGE 1 × 58 W reflektorové koncové krytky	4050300482224	white	10x1
PRESTIGE 2 × 58 W reflektorové koncové krytky	4050300482361	white	10x1

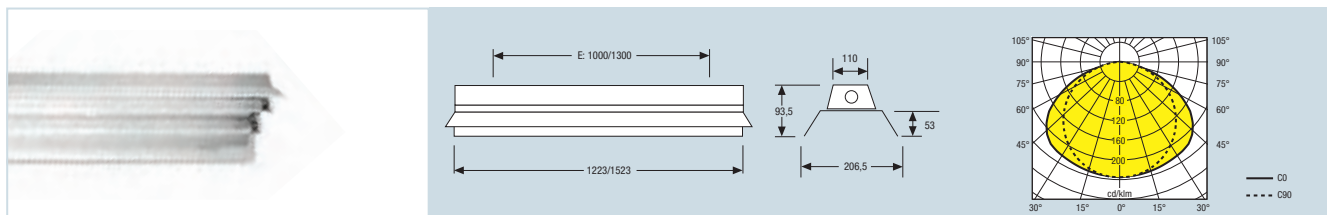

RFI E



Systém RFI E spojuje malou velikost a velký výkon. Toto svítidlo je výbornou volbou pro prostory s vysokými stropy a dlouhými zdmi či pro osvětlení klenutých prostor. Nabízí obzvláště příjemné světlo. Ideálně se hodí pro osvětlení v průmyslu, garážích, zemědělských a chovatelských provozech, sklenících či sportovních halách.

- bílá lakovaná ocel
- tenký a plochý hliníkový reflektor (24 mm)
- vybaveno elektronickým předřadníkem QTIS-E (EEI = A3)
- připraveno k instalaci pomocí křídlových matic
- vhodné pro zářivky T8 58 W

Označení výrobku

EAN kód



RFI E – elektronické předřadníky



RFI E 2x58W HF	4050300096384	bílá	2x58	1523	207	94	1x1
----------------	---------------	------	------	------	-----	----	-----

RFI E – příslušenství

RFI E lamelová mřížka 2x58W	4050300117690	bílá	—	—	—	—	2x1
RFI E mřížka 2x58W	4050300820170	bílá	—	—	—	—	1x1
RFI E spojovací prvek	4008321083456	bílá	—	—	—	—	25x2
RFI E koncovky	4008321083449	bílá	—	—	—	—	25x2



Lamelová mřížka



Mřížka



Spojovací prvek



Koncovky

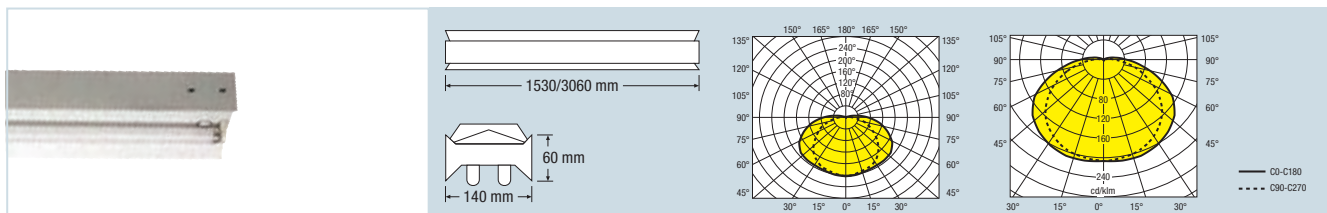

**PASS II**

Světelný pás s přichytnou svorkou a vodící lištou s předpřipraveným zapojením pro stropní nebo závěsnou montáž. Pro běžné průmyslové osvětlení nebo osvětlení podél tras v dílnách, továrnách, skladových halách, ve veřejných budovách a nákupních centrech.

- lakovaný kryt z ocelového plechu s dobrými reflexními vlastnostmi
- vhodné pro LUMILUX® T8 58W
- vybaveno elektronickým předřadníkem QTIS-E (EEI = A3) pro T8
- předzapojeno s 5žilovým kabelem 2,5 mm² pro třífázovou instalaci pomocí 5pólového konektoru



- možnost přepnutí na dvoufázový obvod
- jednoduchá výměna světelného zdroje
- připojení pomocí 3pólové šroubové svorky

Příslušenství

1. Přichytná svorka pro doplňkové zavěšení
2. Koncovka (dodávaná po dvou kusech)
3. Spojovací konektor pro křížovou montáž
4. Pozinkovaný krycí plech 153

Označení výrobku**EAN kód**

FARBE

 η_{LB}

W

l (mm)

b (mm)

h (mm)

**PASS II**

PASS II	EAN kód	FARBE	η_{LB}	W	l (mm)	b (mm)	h (mm)	Icon
PASS II 153 1x58 W HF	4050300910444	bilá	0,79	58	1530	140	60	1x1
PASS II 153 2x58 W HF	4050300910420	bilá	0,79	2x58	1530	140	60	1x1
PASS II 306 2x58 W HF	4050300910468	bilá	0,78	2x58	3060	140	60	1x1
PASS II 306 4x58 W HF	4050300909455	bilá	0,78	4x58	3060	140	60	1x1

PASS II – příslušenství

Přichytná svorka pro doplňkové zavěšení	4050300909264	—	—	—	—	—	—	72x1
Koncovka (dodávaná po dvou kusech)	4008321188434	—	—	—	—	—	—	18x2
Spojovací konektor pro křížovou montáž	4008321302816	—	—	—	—	—	—	48x2
Pozinkovaný krycí plech 153	4050300772844	—	—	—	—	—	—	10x1

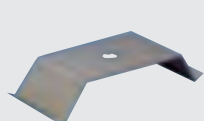

Přichytná svorka pro doplňkové zavěšení

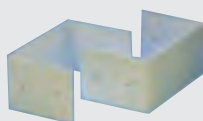

Koncovky



Spojovací konektor pro křížovou montáž









Přisazená a zavěšená svítidla.

Stejně tak rozmanitá jako vaše potřeby.

Svým širokým sortimentem přisazených svítidel pro zářivky a kompaktní zářivky je OSRAM schopen plnit všechny požadavky, které jsou kladeny na design a výkon v oblasti moderního osvětlení. Ať už se jedná o provedení s mřížkou, prizmatickým krytem nebo o výjimečně ploché konstrukce, všechna svítidla se vyznačují příjemným světlem, jsou hospodárná a bezpečná, rychle instalovatelná a snadno udržovatelná.



	LUMILUX DUO® T5-F/P 26	26
	LUMILUX DUO® T5-F/R	27
	OSRAM SOFTLITE® EL	27
	LUMILUX FLATLITE® T5-F/P	28
	DIADEM®	29
	LUMILUX DUO® EL-F/P	30
	LUMILUX DUO® EL-F/R	31
	SCRIPTUS	31
	OSRAM DULUX® RONDEL	32
	OSRAM DULUX® CARRÉ	33

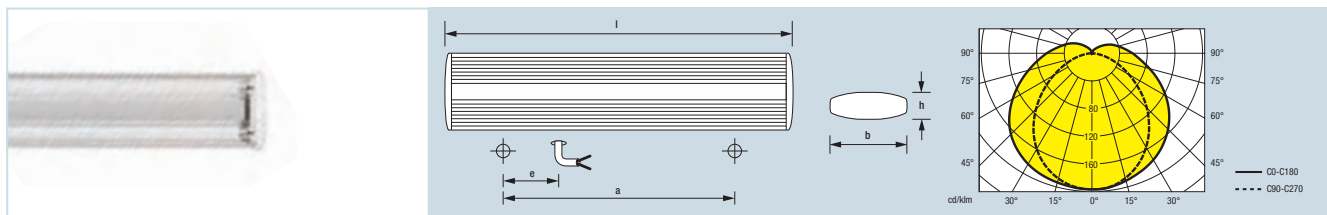

LUMILUX DUO® T5-F/P

LUMILUX DUO® T5-F/P patří mezi velmi kompaktní propojitelná přisazená svítidla, která jsou díky použité zářivce LUMILUX® T5 HE/840 obzvláště úsporná.

- vhodné jako světelný pás s přiloženým příslušenstvím
- pro pevné připojení
- propojitelné
- prizmatický kryt pro rovnoměrně rozptýlené světlo

Označení výrobku	EAN kód	BARVA	W	l [mm]	b [mm]	h [mm]	l ₁ [mm]	l ₂ [mm]	Icons
LUMILUX DUO® T5-F/P									
72098	4008321908797	stříbrná	2x14	594	110	42	500	35	2x1
72099	4008321908803	stříbrná	2x21	894	110	42	800	35	2x1
72100	4008321908810	stříbrná	2x28	1194	110	42	1100	35	2x1

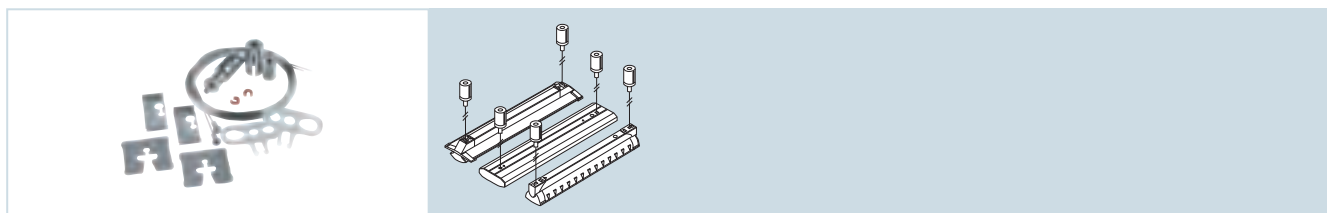
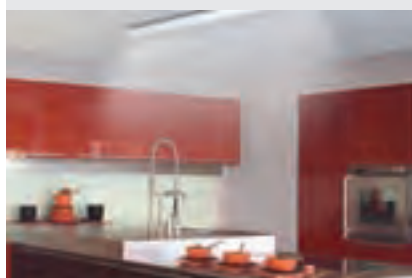

Závěsná sada pro LUMILUX DUO® T5, OSRAM SOFTLITE® a OSRAM ECOPACK®

Vhodná pro všechny varianty svítidel řady LUMILUX DUO® T5, OSRAM SOFTLITE® a OSRAM ECOPACK®. Obsahuje 2 montážní držáky, plynule nastavitelné držáky pro lanka, ocelová lanka pro délku závěsu až 2 m a odlehčení tahu.

Označení výrobku	EAN kód	BARVA	l [mm]	Icons
Závěsná sada pro LUMILUX DUO® T5, OSRAM SOFTLITE® a OSRAM ECOPACK®				
72097	4050300792200	stříbrná	2000	4x1



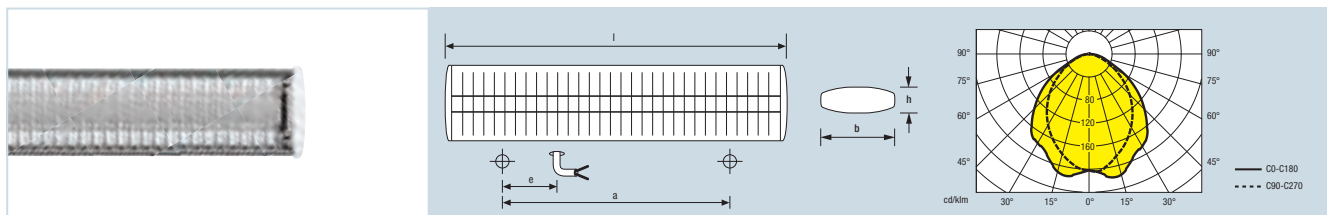

LUMILUX DUO® T5-F/R



LUMILUX DUO® T5-F/R patří mezi velmi kompaktní propojitelná přisazená svítidla, která jsou díky použité zářivce LUMILUX® T5 HE/840 obzvláště úsporná.

- vhodné jako světelný pás s přiloženým příslušenstvím
- pro pevné připojení
- propojitelné
- s hliníkovou mřížkou a vysoce lesklým reflektorem pro neoslňující světlo

Označení výrobku

EAN kód



LUMILUX DUO® T5-F/R



Označení výrobku	EAN kód	BARVA	W	l [mm]	b [mm]	h [mm]	a-b [mm]	e [mm]	Packaging
72102	4008321908827	stříbrná	2x14	594	110	50	500	35	2x1
72103	4008321908834	stříbrná	2x21	894	110	50	800	35	2x1
72104	4008321908841	stříbrná	2x28	1194	110	50	1100	35	2x1

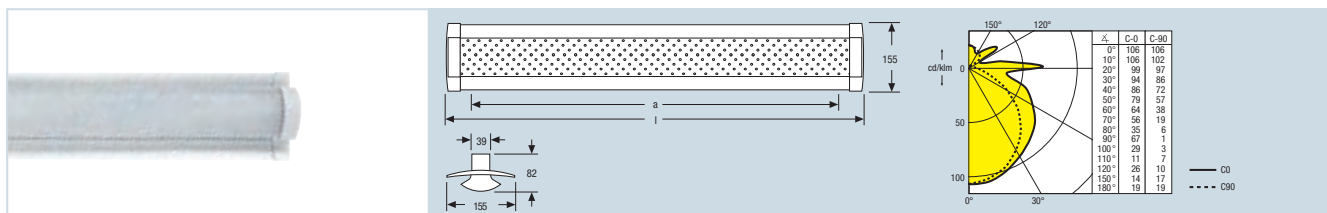

OSRAM SOFTLITE® EL



Svítlidla OSRAM SOFTLITE® EL v sobě spojují sympatický design s vysokým komfortem osvětlení. Díky použité zářivce LUMILUX® T5 HO/840 jsou tato svítidla mimořádně výkonná.

- přisazené svítidlo s přímým/nepřímým směřováním světla
- kryt z perforovaného plechu pro neoslňující, jemné světlo
- pro pevné připojení
- elektronický předřadník QUICKTRONIC® QTP5

Označení výrobku

EAN kód



OSRAM SOFTLITE® EL



Označení výrobku	EAN kód	BARVA	W	l [mm]	b [mm]	h [mm]	a-b [mm]	e [mm]	Packaging
72535	4050300535630	bílá	24	610	155	82	512	2x1	
72536	4050300535654	bílá	39	910	155	82	812	2x1	
72537	4050300535678	bílá	54	1210	155	82	1112	2x1	
72538	4050300535692	bílá	80	1510	155	82	1412	2x1	

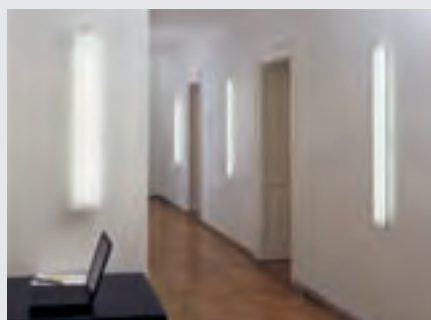

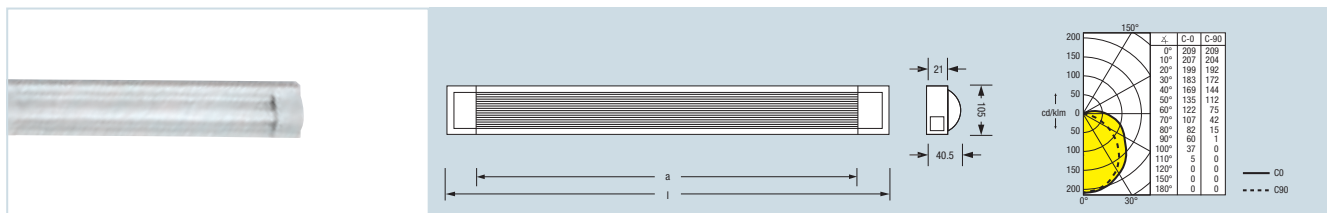

LUMILUX FLATLITE® T5-F/P

LUMILUX FLATLITE® T5-F/P jsou velmi kompaktní, propojitelná přisazená svítidla určená pro mnohostranné využití. Díky zářivce LUMILUX® T5 HO/830 vytváří mimořádně jasné, silné světlo. Ideální pro všeobecné osvětlení a s odpovídajícím příslušenstvím (dvojitý kryt) také jako světelný pás.

- svítidla s nízkým profilem a vysokým světelným výkonem pro stropy, stěny a nábytek
- pro pevné připojení
- pohyblivá svorková lišta
- prizmatický kryt svítidla pro neoslňující světlo
- elektronický předřadník QTP5

Označení výrobku	EAN kód	BARVA	W	l [mm]	b [mm]	h [mm]	Δ [mm]	4x1
LUMILUX FLATLITE® T5-F/P								
72491	4008321908537	bílá	24	608	105	41	400	4x1
72492	4008321908544	bílá	39	908	105	41	700	4x1
72493	4008321908551	bílá	54	1208	105	41	1300	4x1
72494	4008321908568	bílá	49	1508	105	41	1000	4x1

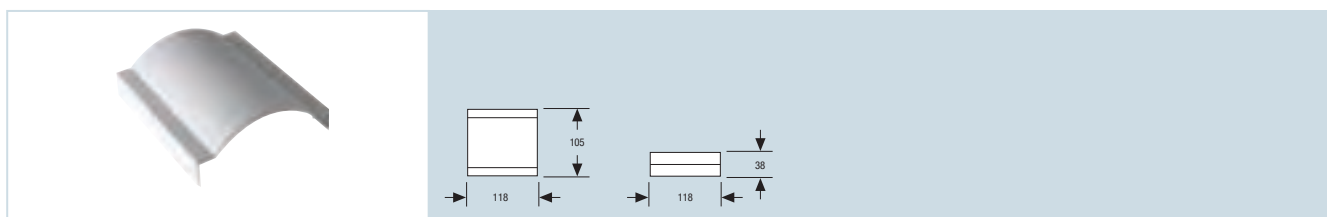
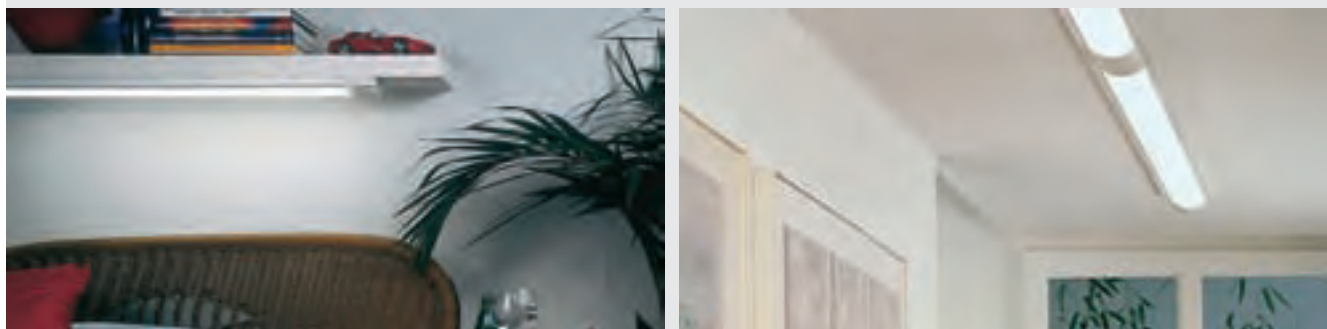

Dvojitý kryt

Dvojitý kryt se používá pro vytvoření světelného pásu ze svítidla LUMILUX FLATLITE® T5-F/P. Překlenuje mezery mezi svítilkami.

Označení výrobku	EAN kód	BARVA	l [mm]	b [mm]	h [mm]	4x1
Dvojitý kryt						
72491-55	4008321917355	bílá	118	105	38	4x1

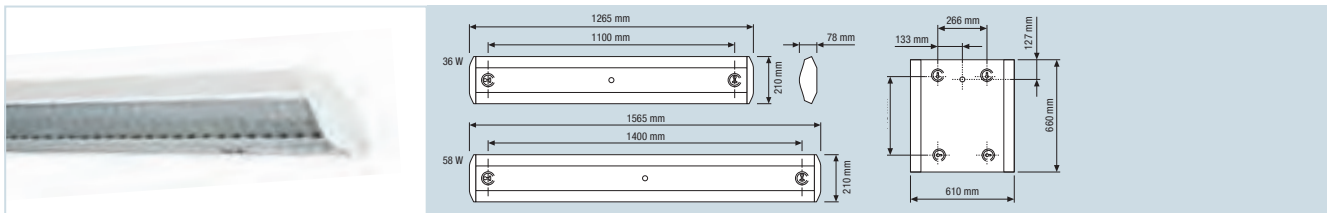

DIADEM®



Atraktivní, úsporné stropní přisazené svítidlo s lamelami mřížky vybavenými mikroperforací a V reflektorem pro osvětlení kanceláří, zasedacích místností či škol.

- symetrický V reflektor ve 2 verzích: leštěný hliník (VA) a bílá RAL 9016 (VB)
- kovový kryt s povrchovou úpravou (RAL 9016)
- tvarované koncovky z polykarbonátu (RAL 9016)

- upevnění mřížky pomocí 4 svorek
- pohodlná výměna žárovky díky pojistnému lanku na reflektorové jednotce
- připojení pomocí 3pólové dvojité zástrčné svorky
- integrovaný předřadník QT-FIT8 (EEI = A2) nebo QT-FH 4x14W (EEI = A2)
- vhodné pro LUMILUX® T8 nebo T5 pro VABS 4x14W

Označení výrobku

EAN kód

BARVA

W

l [mm]

b [mm]

h [mm]

l₁-l₂ [mm]



DIADEM®



Označení výrobku	EAN kód	BARVA	W	l [mm]	b [mm]	h [mm]	l ₁ -l ₂ [mm]	Icon
DIADEM 2x36 W VB MP	4008321413390	bílá	2x36	1265	210	80	1100	1x1
DIADEM 2x36 W VA MP	4008321413406	bílá	2x36	1265	210	80	1100	1x1
DIADEM 2x58 W VB MP	4008321413413	bílá	2x58	1565	210	80	1400	1x1
DIADEM 2x58 W VA MP	4008321413420	bílá	2x58	1565	210	80	1400	1x1
DIADEM 4x18 W VW MP	4008321962348	bílá	4x18	660	610	80	440/266	1x1
DIADEM 4x18 W VA MP	4008321962355	bílá	4x18	660	610	80	440/266	1x1
DIADEM 4x14 W VABS MP	4008321962324	bílá	4x14	660	610	80	440/266	1x1
DIADEM 1x58 W ASM	4008321962331	bílá	1x58	1565	210	80	1400	1x1

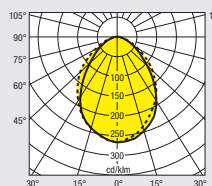

DIADEM® 2x36 W HF VB MP

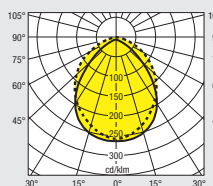

DIADEM® 2x36 W HF VA MP

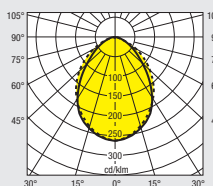

DIADEM® 2x58 W HF VA MP

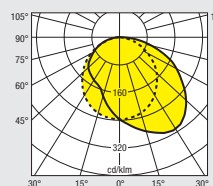

DIADEM® 1x58 W ASM

— C0-C180
--- C90-C270



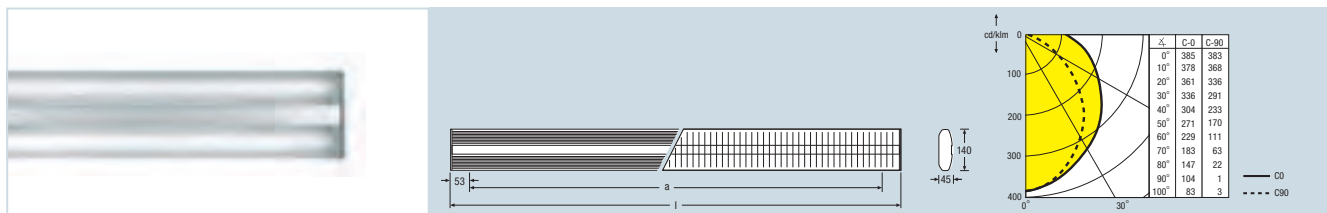

LUMILUX DUO® EL-F/P



LUMILUX DUO® EL-F/P jsou elektronická svítidla s extrémně nízkým profilem. Na základě provedení se dvěma zářivkami jsou vhodná především pro prostory s vysokými nároky na světlo.

- extrémně plochá svítidla pro pevné připojení
- vysoce kvalitní pouzdro svítidla z eloxovaného hliníku
- s prizmatickým krytem pro rovnoměrně rozptýlené světlo
- s elektronickým předřadníkem QTP
- osazeno dvěma zářivkami

Označení výrobku

EAN kód

BARVA

W

l [mm]

b [mm]

h [mm]

h₁ h₂ [mm]



LUMILUX DUO® EL-F/P



72085	4050300774206	stříbrná	2x18	626	140	45	520	4x1
72086	4050300774237	stříbrná	2x36	1235	140	45	1130	4x1
72087	4050300774268	stříbrná	2x58	1535	140	45	1430	4x1

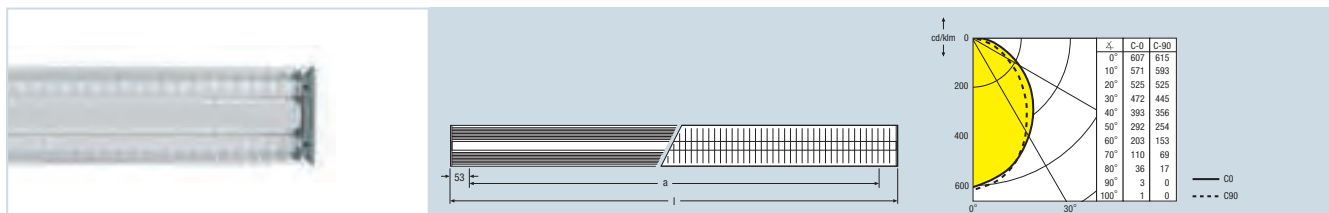

**LUMILUX DUO® EL-F/R**

LUMILUX DUO® EL-F/R jsou elektronická svítidla s extrémně nízkým profilem. Na základě provedení se dvěma zářivkami jsou vhodná především pro prostory s vysokými nároky na světlo.

- extrémně plochá svítidla pro pevné připojení
- s hliníkovou mřížkou a vysoce lesklým reflektorem pro neoslňující světlo
- vysoce kvalitní pouzdro svítidla z eloxovaného hliníku
- s elektronickým předřadníkem QTP
- osazeno dvěma zářivkami LUMILUX® T8 830

Označení výrobku

EAN kód

BARVA

W

l [mm]

b [mm]

h [mm]

l-a [mm]



LUMILUX DUO® EL-F/R

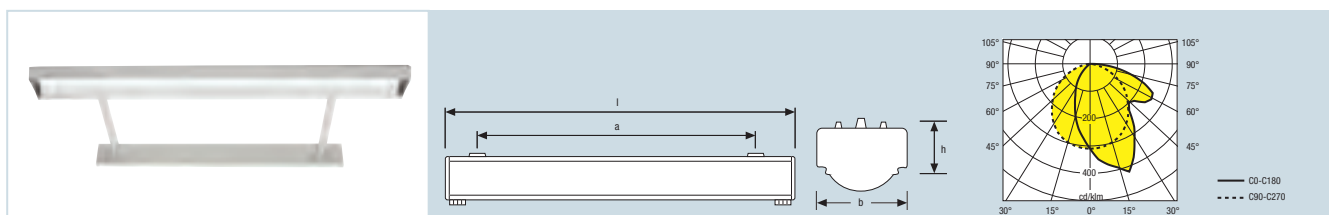

Označení výrobku	EAN kód	BARVA	W	l [mm]	b [mm]	h [mm]	l-a [mm]	Icon
72088	4050300774299	stříbrná	2x18	626	140	50	520	4x1
72089	4050300774329	stříbrná	2x36	1235	140	50	1130	4x1
72090	4050300774350	stříbrná	2x58	1535	140	50	1430	4x1

**SCRIPTUS**

Reflektorové svítidlo pro nástěnnou montáž pro nasvícení obrazů, školních tabulí a reklamních štítů a pro nepřímé osvětlení.

- pouzdro z lakovaného ocelového plechu
- asymetrický reflektor z leštěného hliníku se zásuvnou montáží
- kovové koncovky

- základní konstrukce, stropní závěs a dvě tyče pro vedení kabelů jsou dodávány zvlášť
- nastavení pomocí šroubů
- vhodné pro LUMILUX® T8
- integrovaný elektronický předřadník
- připojení pomocí 3pólové šroubové svorky

Označení výrobku

EAN kód

BARVA

W

l [mm]

b [mm]

h [mm]

l-a [mm]



SCRIPTUS



Označení výrobku	EAN kód	BARVA	W	l [mm]	b [mm]	h [mm]	l-a [mm]	Icon
SCRIPTUS 1x36 HF	4050300118185	bílá	36	1230	145	74	800	1x1
SCRIPTUS 1x58 HF	4050300117638	bílá	58	1530	145	74	800	1x1

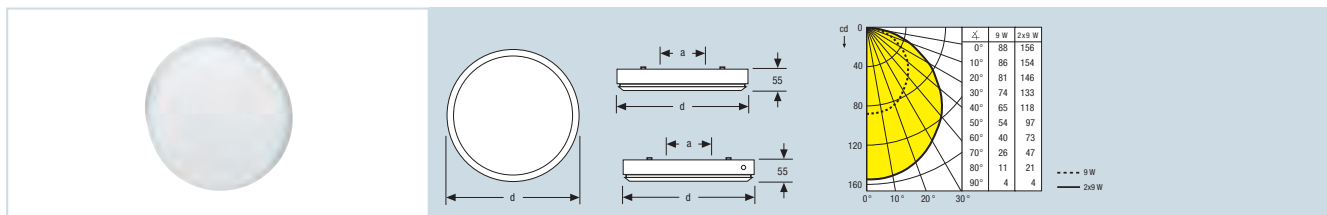

OSRAM DULUX® RONDEL*



- OSRAM DULUX® RONDEL jsou kompaktní, kruhová stropní a nástěnná svítidla s nadčasovým designem pro úsporné a spolehlivé dlouhodobě rozsvícené světlo.
- extrémně plochá, kruhová, energeticky úsporná svítidla pro venkovní i vnitřní použití
- ochrana proti dešti (IP43)
- OSRAM DULUX® RONDEL je též k dodání v provedení se dvěma zářivkami

- rychlá a snadná montáž
- OSRAM DULUX® RONDEL SENSOR s nastavitelným spínačem stmívání, řízeným čidlem, automatické zapínání a vypínání v závislosti na denním světle
- svítidlo OSRAM DULUX® RONDEL osazeno kompaktní zářivkou OSRAM DULUX® S 827 (S/E 827 při provozu s EP)
- svítidlo OSRAM DULUX® RONDEL SENSOR osazeno kompaktní zářivkou OSRAM DULUX® S 830 (S/E 830 při provozu s EP)

Označení výrobku	EAN kód	BARVA		η_{LB}	W	d [mm]	h [mm]		
OSRAM DULUX® RONDEL									
73025	4050300361543	bílá		0,43	9	230	55	80	4x1
73030	4050300328737	bílá		0,38	2x9	270	55	126	4x1
OSRAM DULUX® RONDEL SENSOR									
73025-75	4050300399133	bílá		0,43	9	230	55	80	4x1

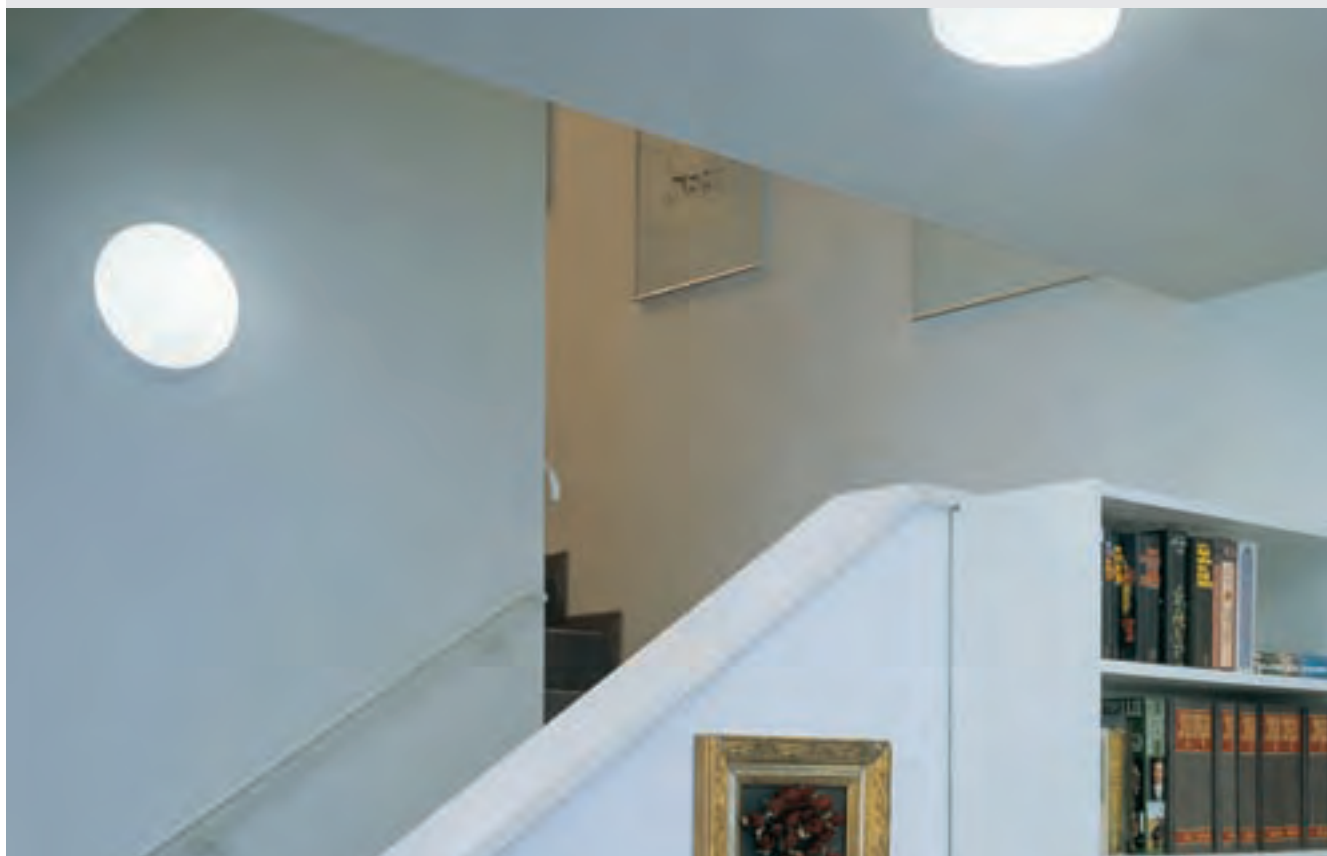

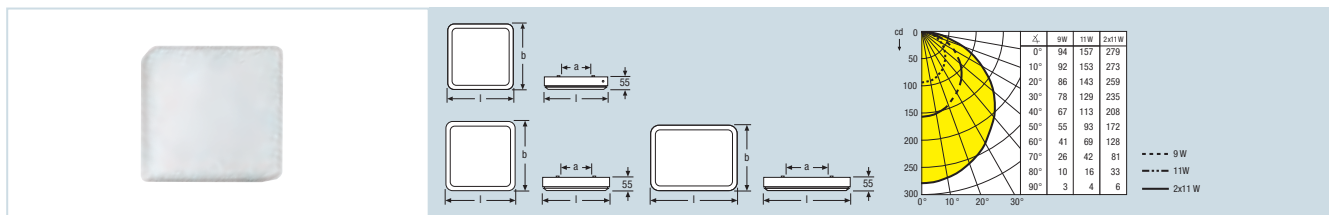

OSRAM DULUX® CARRÉ *



OSRAM DULUX® CARRÉ a OSRAM DULUX® CARRÉ SENSOR jsou kompaktní, obdélníková stropní a nástěnná svítidla s nadčasovým designem pro úsporné a spolehlivé dlouhodobě rozsvícené světlo.

- extrémně plochá, obdélníková, energeticky úsporná svítidla pro venkovní i vnitřní použití
- ochrana proti dešti (IP43)
- OSRAM DULUX® CARRÉ verze 11 W je též k dodání v provedení se dvěma zářivkami

- rychlá a snadná montáž
- OSRAM DULUX® CARRÉ SENSOR s nastavitelným spínačem stmívání, řízeným čidlem, automatické zapínání a vypínání v závislosti na denním světle
- svítidlo OSRAM DULUX® CARRÉ osazeno kompaktní zářivkou OSRAM DULUX® S 827 (S/E 827 při provozu s EP)
- svítidlo OSRAM DULUX® CARRÉ SENSOR osazeno kompaktní zářivkou OSRAM DULUX® S 830 (S/E 830 při provozu s EP)

Označení výrobku

EAN kód

FARBE

 η_{LB}

W

l [mm]

b [mm]

h [mm]



OSRAM DULUX® CARRÉ

73040	4050300012117	bílá	827	0,47	9	200	200	55	94	4x1
73045	4050300012100	bílá	827	0,52	11	270	200	55	164	4x1
73050	4050300314921	bílá	827	0,46	2x11	270	270	55	164	4x1

OSRAM DULUX® CARRÉ SENSOR

73040-75	4050300424644	bílá	830	0,47	9	200	200	55	94	4x1
----------	---------------	------	-----	------	---	-----	-----	----	----	-----

* Přechod na elektronický provoz se připravuje.



Průmyslová svítidla.

Hvězdy ve vysokých prostorech.

Každodenní náročné nasazení v průmyslovém prostředí vyžaduje i od svítidel zvláštní odolnost. OSRAM tedy nabízí užší sortiment svítidel speciálně pro tuto oblast. Funkčních, dekorativních a odolných. Ať už se jedná o osvětlení velkoobchodů, skladových prostor nebo také sportovních center, tato praktická řešení osvětlení jsou přirozeně se nabízející volbou.

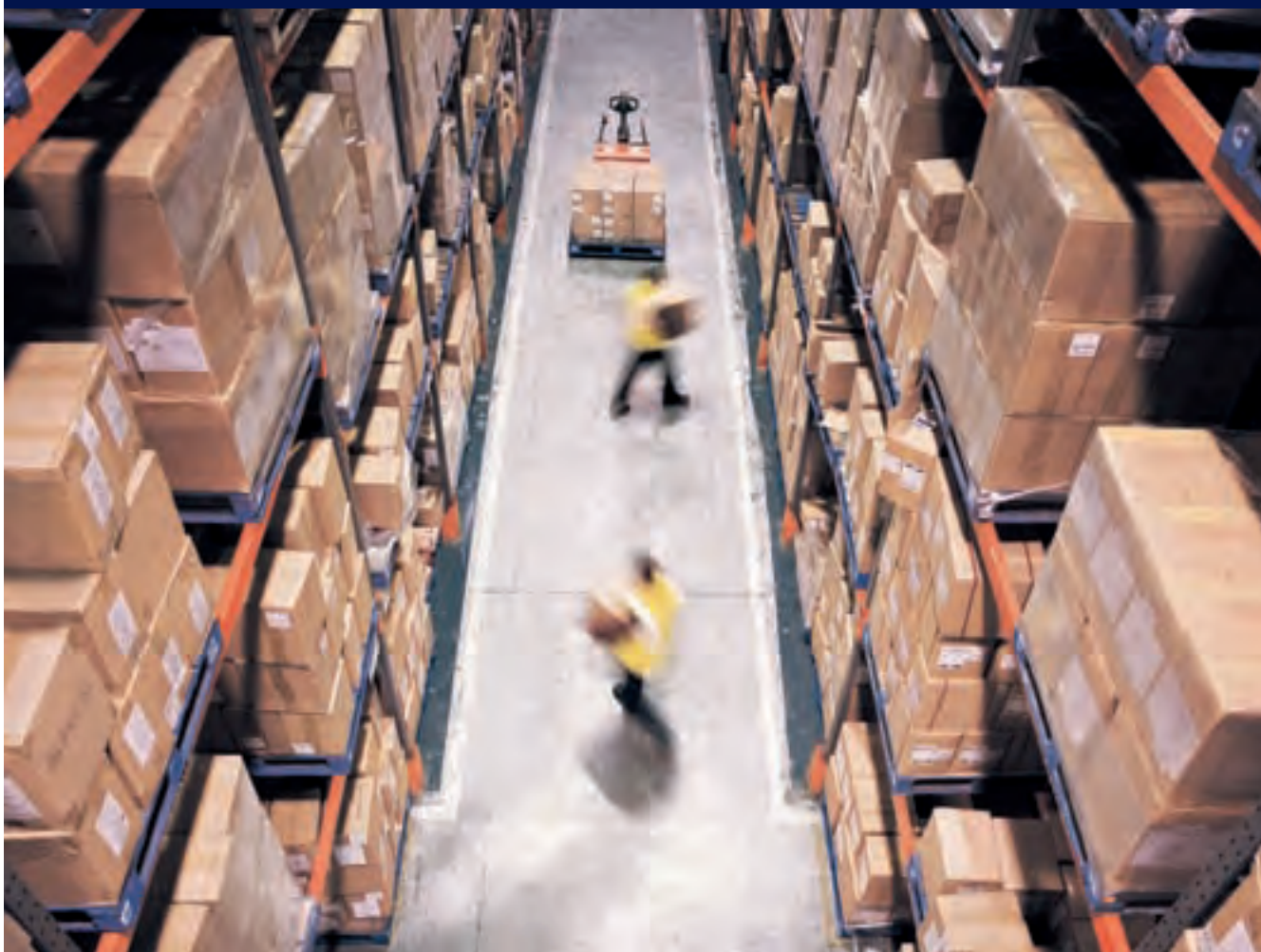



GIGANTE II

36

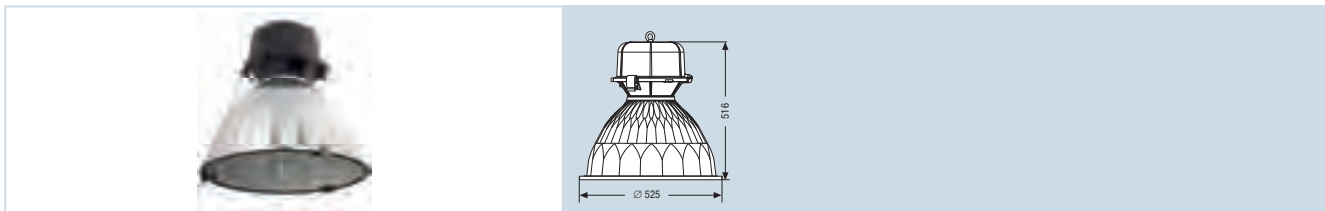

GIGANTE II



Průmyslové svítidlo GIGANTE II je stejně vhodné pro vnitřní i venkovní použití, například pro skladové prostory, výrobní linky, vysoké prodejní prostory stejně jako parkoviště a garáže. Použití výbojek HQI® nebo NAV® umožňuje dosažení vysokého světelného výkonu.

- hliníkové tlakově lité pouzdro antracitové barvy s hliníkovým reflektorem
- verze IP65 s krycím sklem, ocelovými svorkami a pojistným řetízkem

- varianty pro vysokotlaké sodíkové výbojky NAV®-T, halogenidové výbojky HQI® a rtuťové výbojky HQL (nejsou součástí dodávky)
- sortiment obsahuje verzi s patičkou E27 pro instalaci nouzového zdroje světla (HQI® NSI 250W + S)
- bez krycího skla použijte pouze světelné zdroje schválené pro provoz v otevřených svítidlech
- kryty s integrovaným předřadníkem, reflektorem, krycím sklem a ochrannou mřížkou je třeba objednávat zvlášť
- provozní teplota od -20 °C do +45 °C

Označení výrobku

EAN kód

BARVA

η_{LB}

W

h (mm)

d (mm)



Kryt GIGANTE II pro sodíkové/halogenidové výbojky

GIGANTE II AZ 250 W NAV HQI UNP	4008321 380234	antracitová	0.71	250	516	525	1x1
GIGANTE II AZ 400 W NAV HQI UNP	4008321 380265	antracitová	0.71	400	516	525	1x1

Kryt GIGANTE II pro vysokotlaké sodíkové výbojky

GIGANTE II AZ 250 W NSI UNP	4008321 380241	antracitová	0.58	250	516	525	1x1
GIGANTE II AZ 400 W NSI UNP	4008321 380272	antracitová	0.58	400	516	525	1x1
GIGANTE II 250 W NSI+S UNP	4008321 380258	antracitová	0.58	250	516	525	1x1

Kryt GIGANTE II pro rtuťové výbojky

GIGANTE II AZ 250 W HQL UNP	4008321 380289	antracitová	0.68	250	516	525	1x1
GIGANTE II AZ 400 W HQL UNP	4008321 380296	antracitová	0.66	400	516	525	1x1

Reflektor GIGANTE II

GIGANTE II – Reflektor	4008321 380326	—	—	—	—	525	1x1
------------------------	-----------------------	---	---	---	---	-----	-----

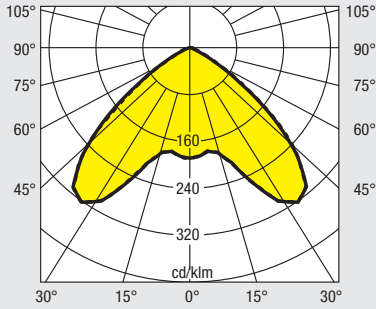

GIGANTE II 250 W - NAV®-E / HQI®-E

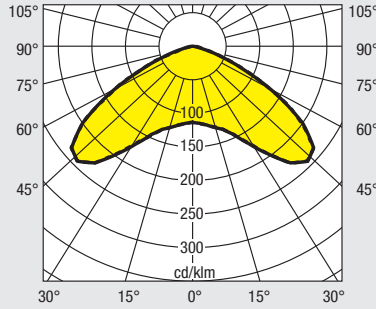

GIGANTE II 400 W - NAV®-E / HQI®-E

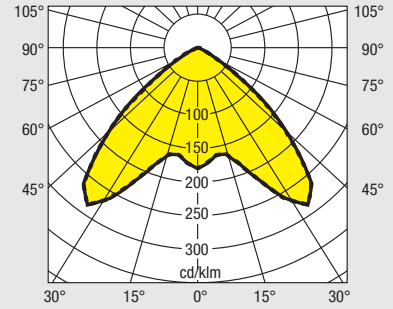

GIGANTE II 250 W - HQI®-NSI
GIGANTE II 250 W + S-HQI®-NSI

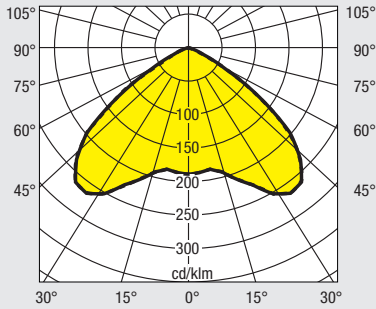

GIGANTE II 250 W - HQL

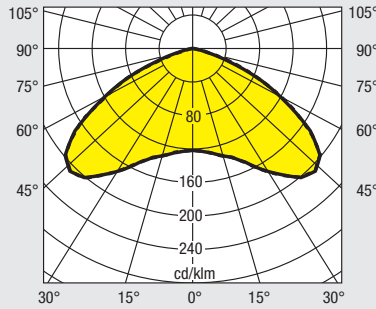

GIGANTE II 400 W - HQL

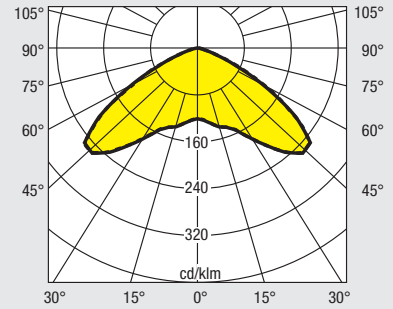

GIGANTE II 400 W - HQI®-NSI

- C0-C180
- - - C90-C270









Světelné lišty.







První volba pro mnoho situací.

Pro svou snadnou montáž, dlouhou životnost a ekonomický provoz se světelné lišty OSRAM výborně hodí k úspornému základnímu osvětlení v podnikatelské a průmyslové sféře. První volbou jsou světelné lišty OSRAM ale i v soukromém sektoru. Ať jde o kuchyň, koupelnu, obývací pokoj nebo dílnu, bohatý sortiment světelných lišt umožňuje jejich použití na základě téměř každého přání, někdy jako volně viditelné, jindy jako skryté.



	OSRAM ECOPACK®-T5 DALI	42
	OSRAM ECOPACK®-T5 DIM	42
	OSRAM ECOPACK®-FH DIM	43
	OSRAM ECOPACK®-T5	44
	OSRAM ECOPACK®-FQ	45
	OSRAM ECOPACK®-FH	45
	OSRAM MINI5 ECO	46

SVĚTELNÉ LIŠTY

	LUMILUX® COMBI EL	47
	LUMILUX® DECO EL/P	48
	LUMILUX® DECO EL/D	49
	OSRAM ECOPACK® DIM	50
	OSRAM ECOPACK®	51
	LUMILUX® COMBI EL-N	52
	LUMILUX® COMBI EL-F	52

	LUMILUX® COMBI EL-N/P	53
	LUMILUX® COMBI EL-F/P	53
	LUMILUX® COMBI EL-F/D	54
	LUMILUX® COMBI EL-F/B	54
	LUMILUX® VARIO EL-N	55
	LUMILUX® VARIO EL-F	55
	LINESTRA® SET	56



OSRAM ECOPACK®-T5 DALI

Díky elektronickému předřadníku QUICKTRONIC® QTl DALI je možné ve svítidle OSRAM ECOPACK®-T5 DALI použít mnoho různých zářivek. Pokud je u dané instalace prvořadá otázka energetické efektivity, je perfektní volbou LUMILUX® T5 HE. Pokud je vaším přáním zvláště vysoký měrný světelný výkon, potom je výhodné využít LUMILUX® T5 H0. Světelné lišty T5 s individuální volbou světelného zdroje jsou určeny k zapojení do instalací řízených systémy DALI.

- světelná lišta bez krytu a zářivky pro pevné připojení
- dlouhá životnost zářivky díky technologii Cut-off
- s elektronickým předřadníkem QUICKTRONIC® QTl DALI

Označení výrobku	EAN kód	BARVA	W	l [mm]	b [mm]	h [mm]	8 mm	4x1
OSRAM ECOPACK®-T5 DALI								
72621-99	4008321259578	bílá	14/24	584	38	58	538	4x1
72622-99	4008321259592	bílá	21/39	884	38	58	838	4x1
72623-99	4008321259615	bílá	28/54	1184	38	58	1138	4x1
72624-99	4008321259639	bílá	35/49/80	1484	38	58	1438	4x1

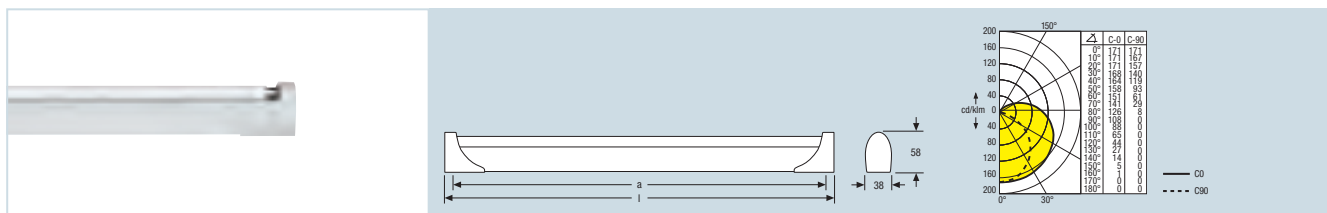

OSRAM ECOPACK®-T5 DIM

Díky elektronickému předřadníku QUICKTRONIC® QTl DIM je možné ve svítidle OSRAM ECOPACK®-T5 DIM použít mnoho různých zářivek. Je-li u dané instalace prvořadá otázka energetické efektivity, je perfektní volbou LUMILUX® T5 HE. Pokud je vaším přáním zvláště vysoký měrný světelný výkon, potom je výhodné využít LUMILUX® T5 H0. S rozhraním 1-10 V možnost stmívání.

Stmívatelné světelné lišty T5 pro jednotlivou montáž s individuální volbou světelného zdroje.

- světelná lišta bez krytu a zářivky pro pevné připojení
- dlouhá životnost zářivky díky technologii Cut-off
- s elektronickým předřadníkem QUICKTRONIC® QTl DIM

Označení výrobku	EAN kód	BARVA	W	l [mm]	b [mm]	h [mm]	8 mm	4x1
OSRAM ECOPACK®-T5 DIM								
72611-99	4008321259493	bílá	14/24	584	38	58	538	4x1
72612-99	4008321259516	bílá	21/39	884	38	58	838	4x1
72613-99	4008321259530	bílá	28/54	1184	38	58	1138	4x1
72614-99	4008321259554	bílá	35/49/80	1484	38	58	1438	4x1

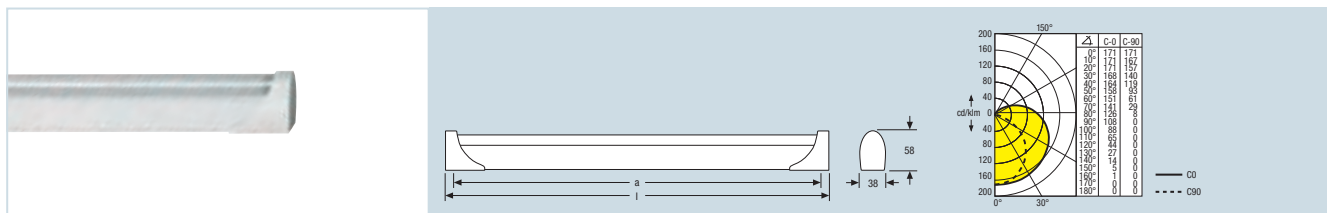

OSRAM ECOPACK®-FH DIM

OSRAM ECOPACK®-FH DIM jsou extrémně úsporné. Ve srovnání se světelnými lištami stejné délky se zářivkami o průměru 26 mm poskytují stejné světlo s nižším příkonem.

- kompaktní elektronická lišta pro pevné připojení
- s elektronickým předřadníkem QUICKTRONIC® QTI DIM
- dlouhá životnost zářivky díky technologii Cut-off



- s prizmatickým krytem pro rovnoměrné rozložení světla
- stmívatelná od 100 % do 1 %
- řízení stejnosměrným řídicím signálem 1–10 V
- osazeno inovativní zářivkou LUMILUX® T5 HE 830

Označení výrobku

EAN kód

BARVA

W

l [mm]

b [mm]

h [mm]

3 mm

4x1

OSRAM ECOPACK®-FH DIM



72611	4050300659213	bílá	14	584	38	58	538	4x1
72612	4050300659237	bílá	21	884	38	58	838	4x1
72613	4050300659251	bílá	28	1184	38	58	1138	4x1
72614	4050300659275	bílá	35	1484	38	58	1438	4x1

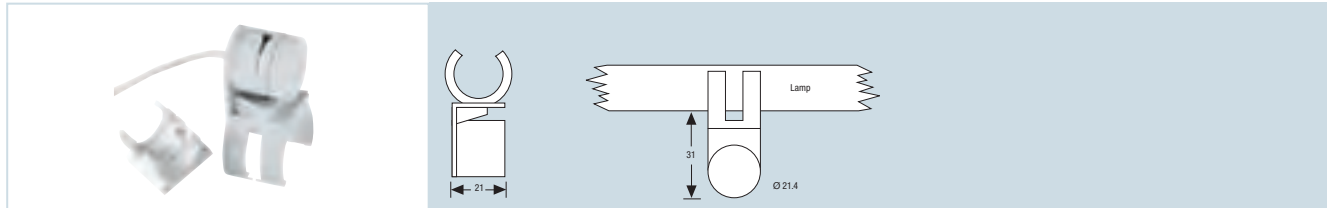

Čidla 1–10 V



Čidla dodávají stejnosměrný řídicí signál 1–10 V pro stmívatelná svítidla s odpovídajícím vstupem. DIM PICO a DIM MICO reagují na změnu světelných podmínek, DIM MULTI ještě současně na pohyb.

Citlivost na změnu světelných podmínek je snadno nastavitelná pro každé čidlo zvlášť. Čidla jsou vhodná k řízení různého počtu předřadníků (viz tabulka).

Označení výrobku

EAN kód

Typ senzoru

Číslo ECGs

BARVA

4x1

Čidla

DIM PICO	4050300554457	světelné	5	bílá	20x1
DIM MICO	4050300464411	světelné	100	bílá	20x1
DIM MULTI	4050300554471	světelné/pohybové	20	bílá	20x1



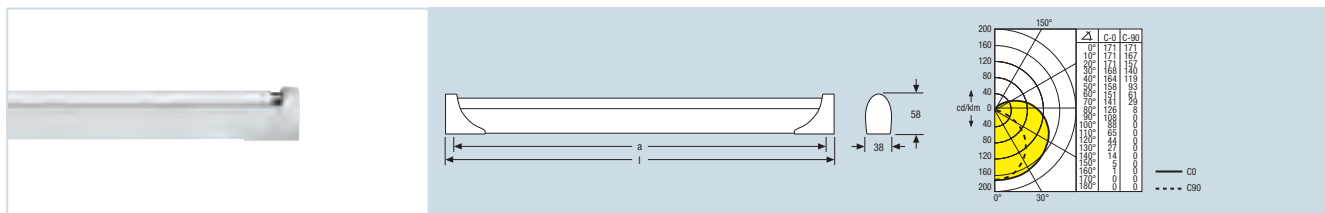

OSRAM ECOPACK®-T5



OSRAM ECOPACK®-T5 jsou světelné lišty určené pro jednotlivou montáž s individuální volbou světelného zdroje. Díky elektronickému předřadníku QUICKTRONIC® QTi je možné ve svítidle OSRAM ECOPACK®-T5 použít mnoho různých zářivek. LUMILUX® T5 HE pro vysokou efektivitu, LUMILUX® T5 HO pro mimořádně vysoký měrný

světelný výkon.

- světelná lišta bez krytu a zářivky pro pevné připojení
- dlouhá životnost zářivky díky technologii Cut-off
- s elektronickým předřadníkem QUICKTRONIC® QTi

Označení výrobku

EAN kód

BARVA

W

l [mm]

b [mm]

h [mm]

8 mm

4x1

OSRAM ECOPACK®-T5



72601-99	4008321257413	bílá	14/24	584	38	58	538	4x1
72602-99	4008321257437	bílá	21/39	884	38	58	838	4x1
72603-99	4008321257451	bílá	28/54	1184	38	58	1138	4x1
72604-99	4008321259479	bílá	35/49/80	1484	38	58	1438	4x1

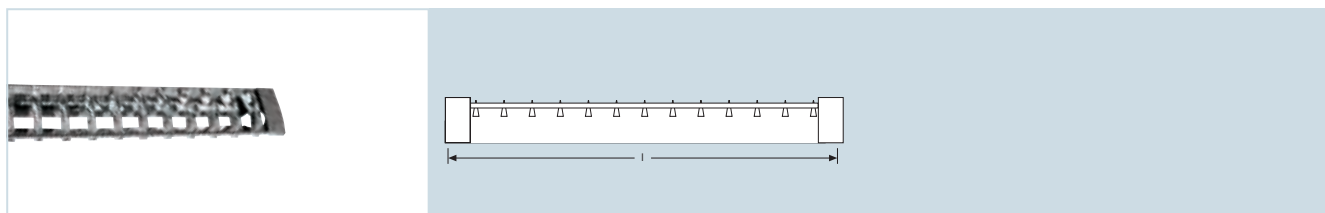

OSRAM ECOPACK®-T5 mřížka



Vhodná pro všechna svítidla OSRAM ECOPACK® se zářivkami nebo pro zářivky T5. Povrch z vysoce lesklého hliníku s nízkým

duhovým efektem (Alanod Miro 4), dvojitá zrcadlová parabolická mřížka vhodná pro pracoviště, na nichž se používají obrazovky.

Označení výrobku

EAN kód

BARVA

W

l [mm]

b [mm]

h [mm]

4x1

OSRAM ECOPACK®-T5 mřížka

72650	4008321079886	bílá	14/24	567	88	53	4x1
72651	4008321079909	bílá	21/39	867	88	53	4x1
72652	4008321080424	bílá	28/54	1167	88	53	4x1
72653	4008321080448	bílá	35/49/80	1467	88	53	4x1

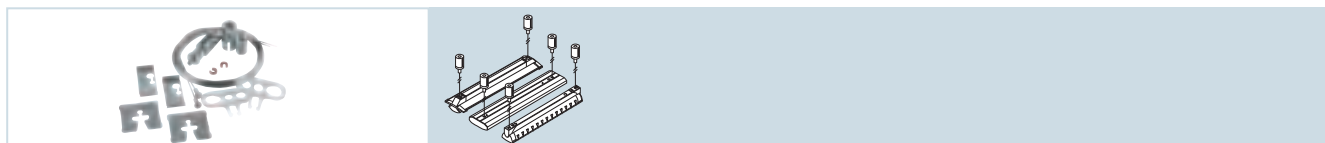

Závěsná sada pro LUMILUX DUO® T5, OSRAM SOFTLITE® a OSRAM ECOPACK®

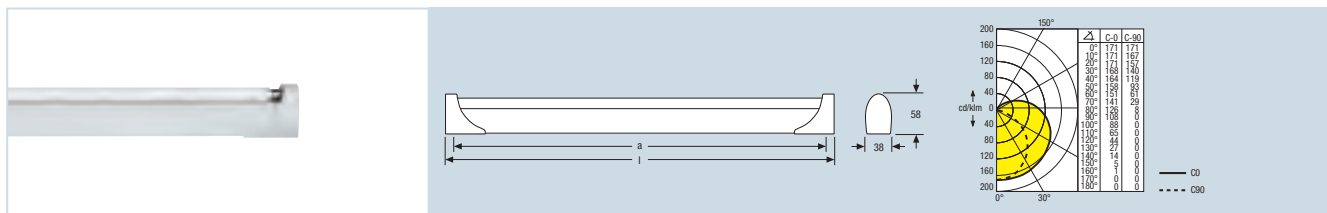

Podrobnosti viz strana 26.

**OSRAM ECOPACK®-FQ**

OSRAM ECOPACK®-FQ mají extrémně velký světelný tok. Díky 16mm zářivkám LUMILUX® T5 HO vytvářejí až o 50 % větší světelný tok než světelné lišty stejné délky s 26 mm zářivkami.

- kompaktní elektronická lišta pro pevné připojení
- s elektronickým předřadníkem QUICKTRONIC® QT1
- dlouhá životnost zářivky díky technologii Cut-off
- bez krytu pro dosažení maximálního světelného toku
- osazeno inovativní zářivkou LUMILUX® T5 HO 840

Označení výrobku

EAN kód

BARVA

W

l [mm]

b [mm]

h [mm]

a [mm]



OSRAM ECOPACK®-FQ

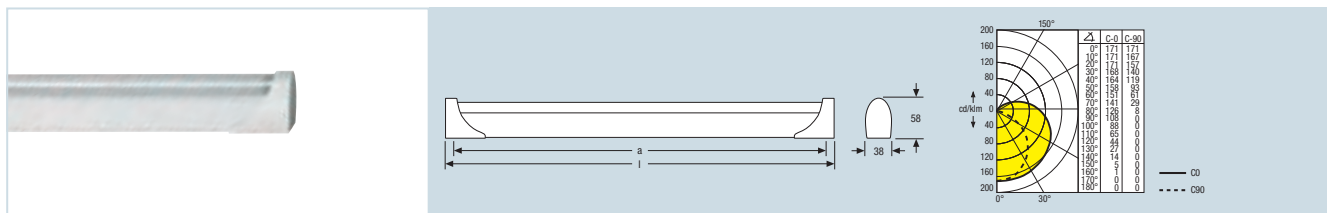

72630	4050300797762	bílá	24	584	38	58	538	4x1
72631	4050300859187	bílá	39	884	38	58	838	4x1
72632	4050300859200	bílá	54	1184	38	58	1138	4x1
72633	4050300859385	bílá	80	1484	38	58	1438	4x1

**OSRAM ECOPACK®-FH**

OSRAM ECOPACK®-FH jsou extrémně úsporné. Ve srovnání se světelnými lištami stejné délky se zářivkami o průměru 26 mm poskytují stejné světlo s nižším příkonem.

- kompaktní elektronická lišta pro pevné připojení
- s elektronickým předřadníkem QUICKTRONIC® QT1
- dlouhá životnost zářivky díky technologii Cut-off
- s prizmatickým krytem pro rovnoměrné rozložení světla
- osazeno inovativní zářivkou LUMILUX® T5 HE 830

Označení výrobku

EAN kód

BARVA

W

l [mm]

b [mm]

h [mm]

a [mm]



OSRAM ECOPACK®-FH



72601	4050300513249	bílá	14	584	38	58	538	4x1
72602	4050300513263	bílá	21	884	38	58	838	4x1
72603	4050300513287	bílá	28	1184	38	58	1138	4x1
72604	4050300513300	bílá	35	1484	38	58	1438	4x1



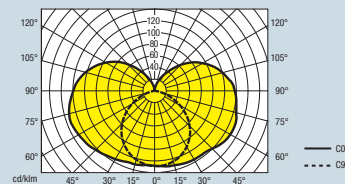
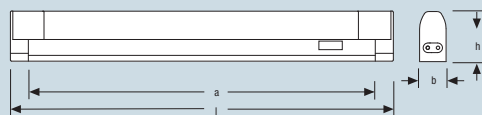

OSRAM MINI5 ECO



OSRAM MINI5 ECO je výjimečně kompaktní, propojitelné lištové svítidlo T5 vyvinuté pro úzké prostory. Kromě jednotlivé montáže lze také propojit více jednotek MINI5 ECO do světelného pásu.

- s prismatickým krytem svítidla pro neoslňující světlo
- vybaveno zářivkou LUMILUX® T5 8 W/13 W nebo LUMILUX® T5 HE 14 W/21 W/28 W/35 W, vždy v barvě světla 827 nebo 840, případně bez světelného zdroje
- zabudovaný vypínač

Označení výrobku

EAN kód



OSRAM MINI5 ECO – se zářivkou

72810-27	4008321931399	bílá	827	8	318	24	42	14–247	4x1
72811-27	4008321931412	bílá	827	13	547	24	42	14–503	4x1
72812-27	4008321931436	bílá	827	14	579	24	42	14–535	4x1
72813-27	4008321931450	bílá	827	21	879	24	42	14–835	4x1
72814-27	4008321931474	bílá	827	28	1179	24	42	14–1135	4x1
72815-27	4008321931498	bílá	827	35	1479	24	42	14–1435	4x1
72810-40	4008321931511	bílá	840	8	318	24	42	14–247	4x1
72811-40	4008321931535	bílá	840	13	547	24	42	14–503	4x1
72812-40	4008321931559	bílá	840	14	579	24	42	14–535	4x1
72813-40	4008321931573	bílá	840	21	879	24	42	14–835	4x1
72814-40	4008321931597	bílá	840	28	1179	24	42	14–1135	4x1
72815-40	4008321931610	bílá	840	35	1479	24	42	14–1435	4x1

OSRAM MINI5 ECO – bez zářivky

72810	4008321300911	bílá	—	8	318	24	42	14–247	4x1
72811	4008321300935	bílá	—	13	547	24	42	14–503	4x1
72812	4008321300959	bílá	—	14	579	24	42	14–535	4x1
72813	4008321300973	bílá	—	21	879	24	42	14–835	4x1
72814	4008321300997	bílá	—	28	1179	24	42	14–1135	4x1
72815	4008321301154	bílá	—	35	1479	24	42	14–1435	4x1



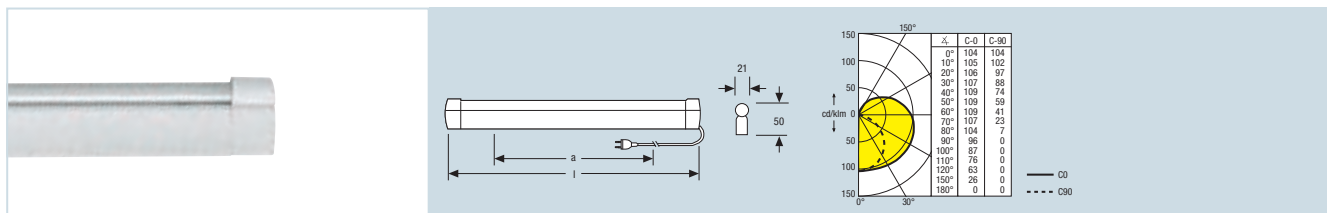

LUMILUX® COMBI EL



LUMILUX® COMBI EL je univerzálně použitelná světelná lišta se všemi výhodami elektronického provozu a volně svítící zářivkou s maximálním světelným tokem.

- připraveno k připojení s 2m kabelem a plochou eurozástrčkou
- zabudovaný vypínač
- osazeno zářivkou LUMILUX® 827

Označení výrobku

EAN kód



LUMILUX® COMBI EL



72032	4050300824765	bílá	8	323	21	50	202	4x1
72037	4050300824819	bílá	13	551	21	50	431	4x1

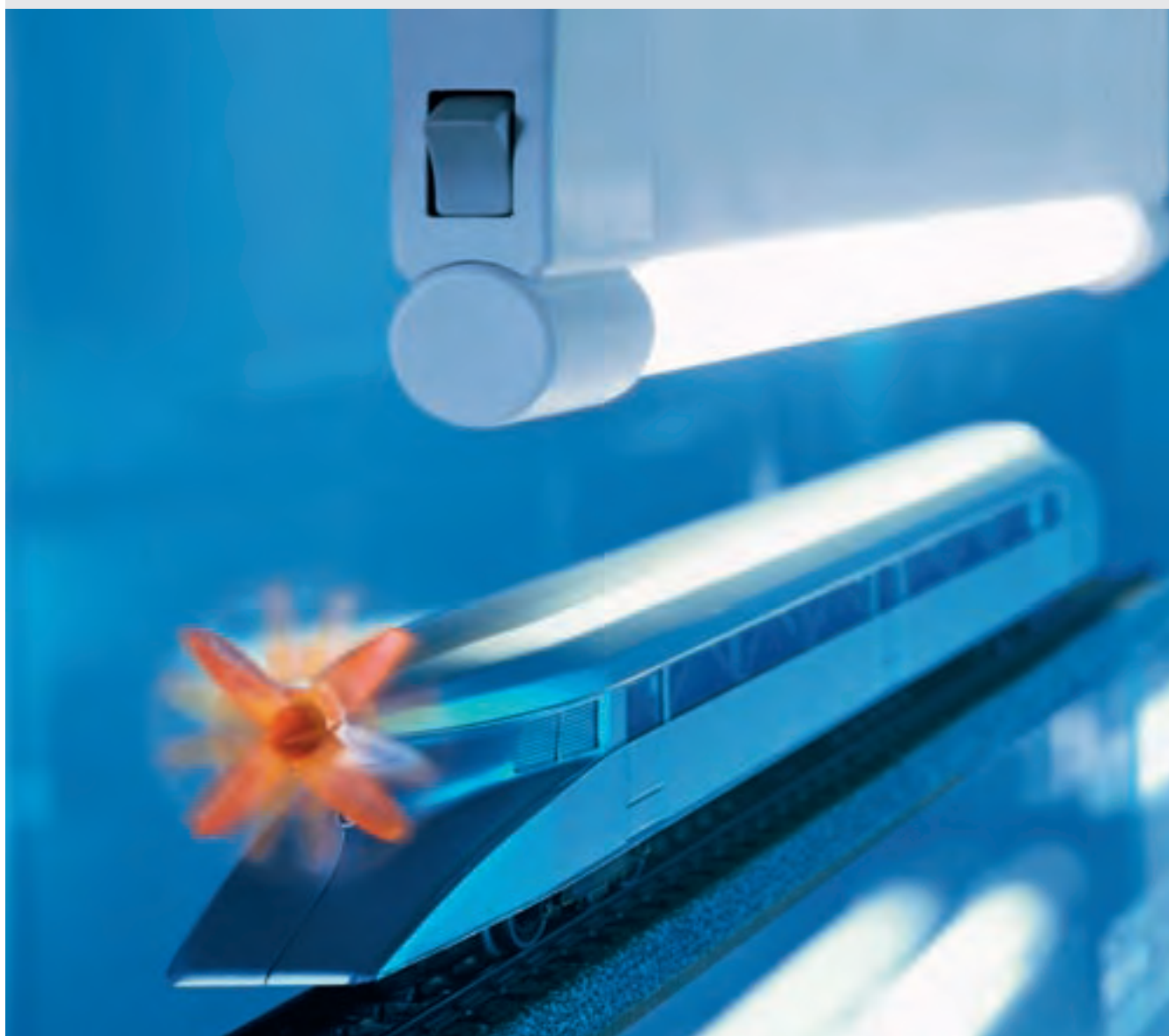

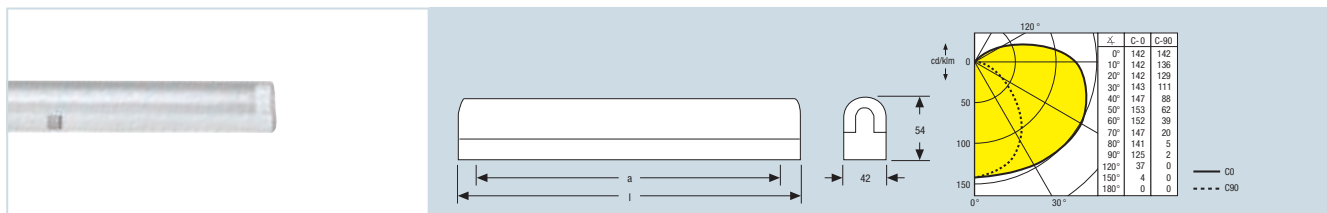

LUMILUX® DECO EL/P



LUMILUX® DECO EL/P je moderní, dekorativní a energeticky úsporná alternativa k osvětlení zrcadel namísto klasických žárovek. Díky prizmatickému krytu svítidla je zajištěno neoslňující světlo. Svým úzkým tvarem se také výborně hodí pro osvětlování nábytku.

- elegantní svítidlo na stěnu nebo k zrcadlu
- pro pevné připojení
- s elektronickým předřadníkem
- osazeno zářivkou LUMILUX® T5 827

Označení výrobku

EAN kód



LUMILUX® DECO EL/P



72161	4050300356846	bílá	8	310	42	54	275	4x1
72165	4050300356860	bílá	13	538	42	54	502	4x1



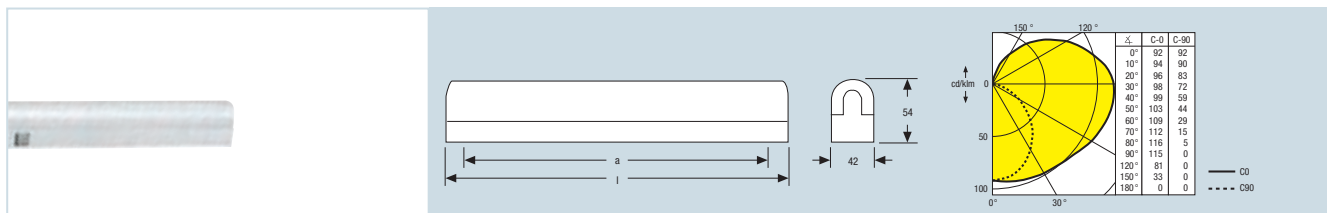

LUMILUX® DECO EL/D

LUMILUX® DECO EL/D je moderní, dekorativní a energeticky úsporná alternativa k osvětlení zrcadel namísto klasických žárovek. S opálovým krytem zajišťujícím měkké neoslňující světlo a nezkresleným podáním odstínů pleť. Svým úzkým tvarem se také výborně hodí pro osvětlování nábytku.



- elegantní svítidlo na stěnu nebo k zrcadlu
- pro pevné připojení
- s elektronickým předřadníkem
- osazeno zářivkou LUMILUX® T5 827

Označení výrobku

EAN kód

BARVA

W

l [mm]

b [mm]

h [mm]

a [mm]



LUMILUX® DECO EL/D



72161-44	4050300497822	bilá	8	310	42	54	275	4x1
72165-44	4050300497846	bilá	13	538	42	54	502	4x1



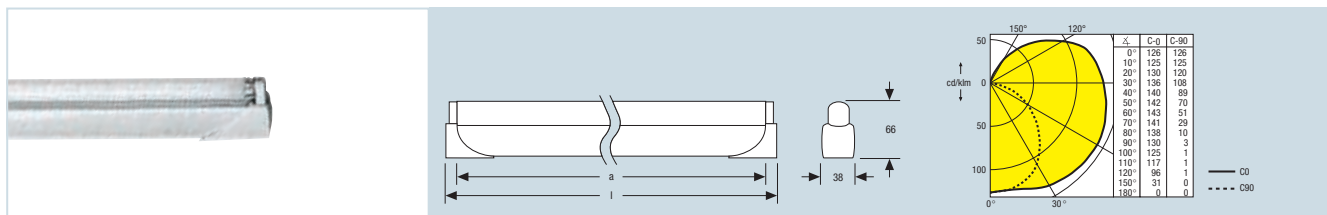

OSRAM ECOPACK® DIM

OSRAM ECOPACK® DIM jsou univerzálně použitelné, cenově výhodné světelné lišty pro zářivky o průměru 26 mm s elektronickým předřadníkem pro trvalé osvětlení s možností stmívání.

- cenově výhodné elektronické světelné lišty pro úsporné trvalé osvětlení

- volně svítící světelný zdroj s maximálním světelným tokem
- stmívatelné s elektronickým předřadníkem QUICKTRONIC®
- stmívatelné od 100 % do 1 %
- řízení stejnosměrným řídicím signálem 1–10 V



Označení výrobku

EAN kód

BARVA

W

l (mm)

b (mm)

h (mm)

l-a (mm)



OSRAM ECOPACK® DIM



Označení výrobku	EAN kód	BARVA	W	l (mm)	b (mm)	h (mm)	l-a (mm)	Icon
72561	4050300561981	bílá	18	618	38	66	540	4x1
72565	4050300562025	bílá	36	1228	38	66	1150	4x1
72567	4050300562070	bílá	58	1528	38	66	1450	4x1

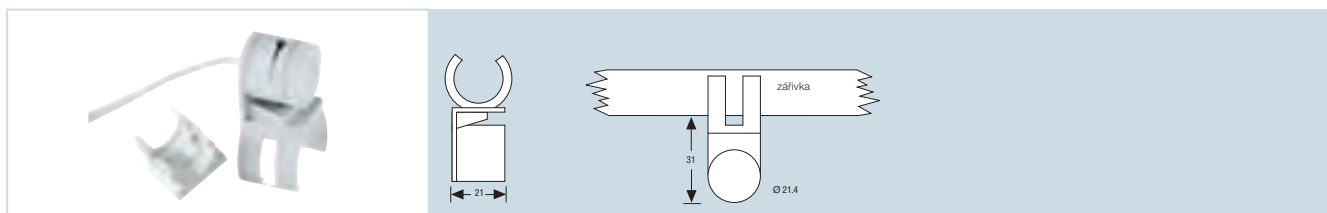

Čidla 1–10 V

Čidla dodávají stejnosměrný řídicí signál 1–10 V pro stmívatelná svítidla s odpovídajícím vstupem. DIM PICO a DIM MICO reagují na změnu světelných podmínek, DIM MULTI ještě současně na pohyb. Citlivost čidel je nastavitelná, přičemž DIM PICO sníží osvětlení při

dopadu denního světla maximálně na 50 %. Čidla jsou vhodná k řízení různého počtu předřadníků (viz tabulka).

Označení výrobku

EAN kód

Senzor typ

Počet EP

BARVA



Senzory

Označení výrobku	EAN kód	Senzor typ	Počet EP	BARVA	Icon
DIM PICO	4050300554457	světelné	5	bílá	20x1
DIM MICO	4050300464411	světelné	100	bílá	20x1
DIM MULTI	4050300554471	světelné/pohybové	20	bílá	20x1

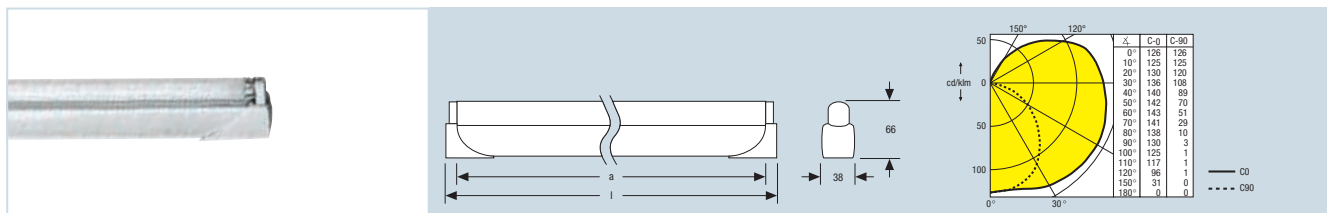

OSRAM ECOPACK®



OSRAM ECOPACK® jsou univerzálně použitelné, cenově výhodné světelné lišty pro zářivky o průměru 26 mm s elektronickým předřadníkem pro hospodárné trvalé osvětlení.

- cenově výhodné elektronické světelné lišty pro úsporné trvalé osvětlení
- volně svítící světelný zdroj s maximálním světelným tokem
- s elektronickým předřadníkem QUICKTRONIC® PROFESSIONAL

Označení výrobku

EAN kód

BARVA

W

l [mm]

b [mm]

h [mm]

A [mm]



OSRAM ECOPACK®



Označení výrobku	EAN kód	BARVA	W	l [mm]	b [mm]	h [mm]	A [mm]	Icon
72581	4050300562124	bílá	18	618	38	66	540	4x1
72585	4050300528359	bílá	36	1228	38	66	1150	4x1
72587	4050300528373	bílá	58	1528	38	66	1450	4x1

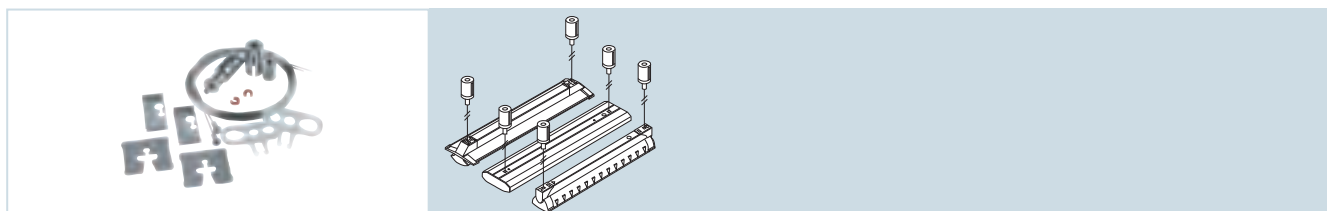

Závěsná sada pro LUMILUX DUO® T5, OSRAM SOFTLITE® a OSRAM ECOPACK®



Vhodná pro všechny varianty svítidel řady LUMILUX DUO® T5, OSRAM SOFTLITE® a OSRAM ECOPACK®. Obsahuje 2 montážní

držáky, plynule nastavitelné držáky pro drátěná lanka, ocelová lanka pro délku závěsu až 2 m a odlehčení tahu.

Označení výrobku

EAN kód

BARVA

l [mm]



Závěsná sada pro LUMILUX DUO® T5, OSRAM SOFTLITE® a OSRAM ECOPACK®

72097	4050300792200	stříbrná	2000	4x1
-------	---------------	----------	------	-----



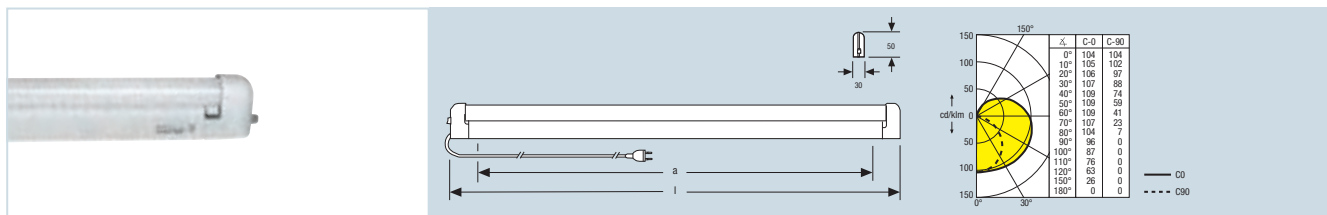

LUMILUX® COMBI EL-N

LUMILUX® COMBI EL-N je univerzálně použitelná světelná lišta se všemi výhodami elektronického provozu a volně svítící zářivkou s maximálním světelným tokem.

- připraveno k připojení s 2m kabelem a plochou eurozástrčkou
- zabudovaný vypínač
- osazeno zářivkou LUMILUX® 827, případně bez světelného zdroje

Označení výrobku	EAN kód	BARVA	W	l [mm]	b [mm]	h [mm]	— a — [mm]	—
LUMILUX® COMBI EL-N <i>electronic comfort light</i>								
72006	4050300003443	bílá	827	10	501	30	50	300 4x1
72011	4050300003474	bílá	827	18	621	30	50	420 4x1
72016	4050300002163	bílá	827	30	926	30	50	725 4x1
72021	4050300003511	bílá	827	36	1231	30	50	1030 4x1
72026	4050300986517	bílá	827	58	1531	30	50	1330 4x1
LUMILUX® COMBI EL-N – bez zářivky <i>electronic comfort light</i>								
72011 UNP	4050300997650	bílá	—	18	621	30	50	420 4x1
72016 UNP	4050300003504	bílá	—	30	926	30	50	725 4x1
72021 UNP	4050300148663	bílá	—	36	1231	30	50	1030 4x1
72026 UNP	4050300993973	bílá	—	58	1531	30	50	1330 4x1



LUMILUX® COMBI EL-F

LUMILUX® COMBI EL-F je univerzálně použitelná světelná lišta se všemi výhodami elektronického provozu a volně svítící zářivkou s maximálním světelným tokem.

- pro pevné připojení středovým, asymetrickým a postranním kabelovým vstupem
- zabudovaný vypínač
- osazeno zářivkou LUMILUX® 827, případně bez světelného zdroje

Označení výrobku	EAN kód	BARVA	W	l [mm]	b [mm]	h [mm]	— a — [mm]	—
LUMILUX® COMBI EL-F <i>electronic comfort light</i>								
72106	4050300003542	bílá	827	10	501	30	50	300 4x1
72111	4050300003573	bílá	827	18	621	30	50	420 4x1
72116	4050300003597	bílá	827	30	926	30	50	725 4x1
72121	4050300003634	bílá	827	36	1231	30	50	1030 4x1
72126	4050300005195	bílá	827	58	1531	30	50	1330 4x1
LUMILUX® COMBI EL-F – bez zářivky <i>electronic comfort light</i>								
72111 UNP	4050300148724	bílá	—	18	621	30	50	420 4x1
72116 UNP	4050300484679	bílá	—	30	926	30	50	725 4x1
72121 UNP	4050300148748	bílá	—	36	1231	30	50	1030 4x1
72126 UNP	4050300993959	bílá	—	58	1531	30	50	1330 4x1

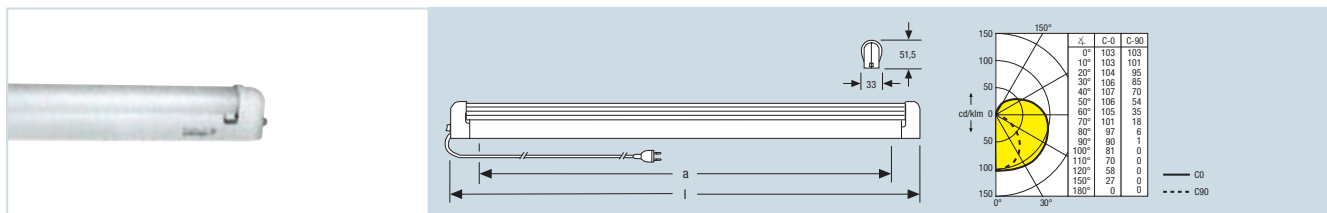

LUMILUX® COMBI EL-N/P



Díky svému atraktivnímu prizmatickému krytu vydává LUMILUX® COMBI EL-N/P příjemné a neoslňující světlo.

- štíhlá, univerzálně použitelná světelná lišta
- s prizmatickým krytem svítidla pro neoslňující světlo
- připraveno k připojení s 2m kabelem a plochou eurozástrčkou
- osazeno zářivkou LUMILUX® 827

Označení výrobku

EAN kód

BARVA

W

l [mm]

b [mm]

h [mm]

A [mm]



LUMILUX® COMBI EL-N/P



Označení výrobku	EAN kód	BARVA	W	l [mm]	b [mm]	h [mm]	A [mm]	Ikone
72206	4050300346540	bílá	10	501	33	52	300	4x1
72211	4050300346625	bílá	18	621	33	52	420	4x1
72216	4050300346663	bílá	30	926	33	52	725	4x1
72221	4050300346861	bílá	36	1231	33	52	1030	4x1
72226	4050300346946	bílá	58	1531	33	52	1330	4x1



LUMILUX® COMBI EL-F/P



Díky svému atraktivnímu prizmatickému krytu vydává LUMILUX® COMBI EL-F/P příjemné a neoslňující světlo.

- štíhlá, univerzálně použitelná světelná lišta
- s prizmatickým krytem svítidla pro neoslňující světlo

- pro pevné připojení středovým, asymetrickým a postranním kabelovým vstupem
- osazeno zářivkou LUMILUX® 827

Označení výrobku

EAN kód

BARVA

W

l [mm]

b [mm]

h [mm]

A [mm]



LUMILUX® COMBI EL-F/P



Označení výrobku	EAN kód	BARVA	W	l [mm]	b [mm]	h [mm]	A [mm]	Ikone
72306	4050300346502	bílá	10	501	33	51.5	300	4x1
72311	4050300346588	bílá	18	621	33	51.5	420	4x1
72316	4050300346700	bílá	30	926	33	51.5	725	4x1
72321	4050300346908	bílá	36	1231	33	51.5	1030	4x1
72326	4050300346984	bílá	58	1531	33	51.5	1330	4x1

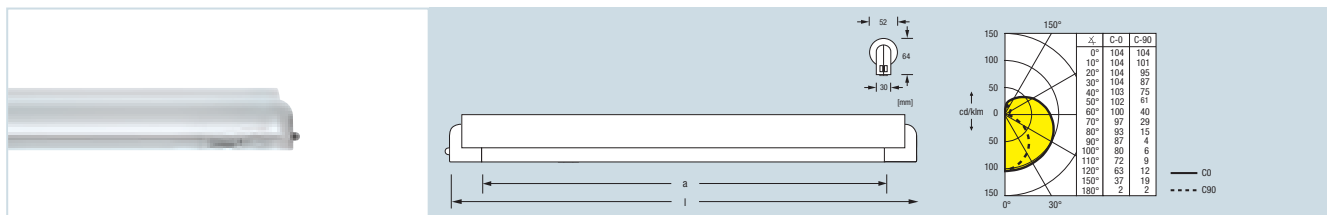

LUMILUX® COMBI EL-F/D

Elegantní světelné lišty LUMILUX® COMBI EL-F/D nabízejí ještě větší světelný komfort díky atraktivní difúzní cloně.

- vkusně tvarované svítidlo na stěnu nebo k zrcadlu
- s elektronickým předřadníkem QUICKTRONIC®
- pro pevné připojení
- s hedvábně matným difúzérům pro rovnoměrné a neoslňující světlo
- osazeno zářivkou LUMILUX® 827

Označení výrobku	EAN kód	BARVA	W	l [mm]	b [mm]	h [mm]	h _{inst} [mm]	h _{max} [mm]	h _{min} [mm]
LUMILUX® COMBI EL-F/D									
72106-44	4008321917454	bílá	10	501	52	64	300	4x1	
72111-44	4008321917478	bílá	18	621	52	64	420	4x1	
72116-44	4008321917492	bílá	30	926	52	64	725	4x1	
72121-44	4008321917515	bílá	36	1230	52	64	1030	4x1	
72126-44	4008321917539	bílá	58	1531	52	64	1330	4x1	

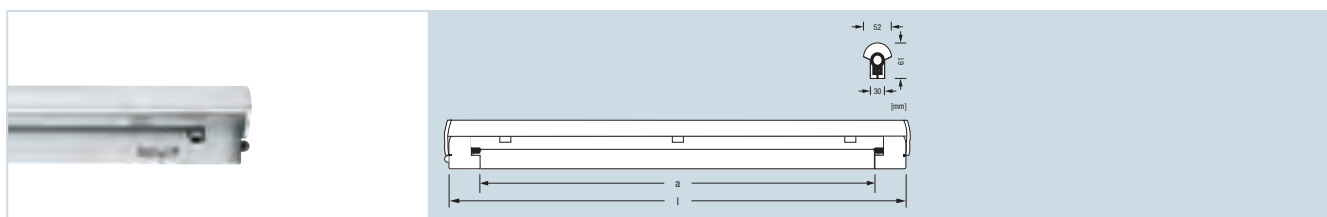
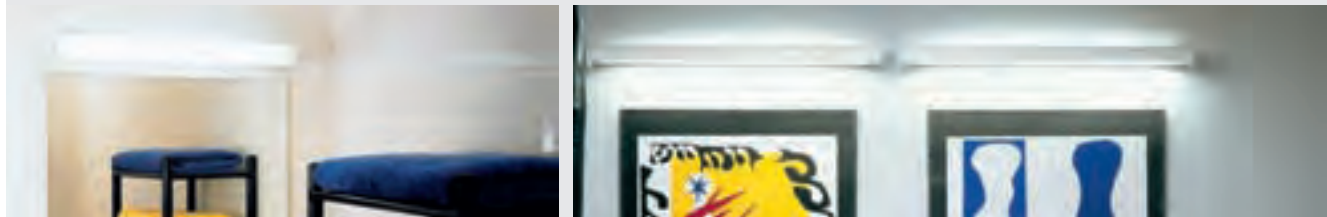

LUMILUX® COMBI EL-F/B

Elegantní světelné lišty LUMILUX® COMBI EL-F/B nabízejí ještě větší světelný komfort díky otočné cloně.

- vkusně tvarované svítidlo na stěnu nebo k zrcadlu
- s elektronickým předřadníkem QUICKTRONIC®
- pro pevné připojení
- s otočnou clonou pro směrovatelné nebo tlumené světlo
- osazeno zářivkou LUMILUX® 827

Označení výrobku	EAN kód	BARVA	W	l [mm]	b [mm]	h [mm]	h _{inst} [mm]	h _{max} [mm]	h _{min} [mm]
LUMILUX® COMBI EL-F/B									
72111-45	4008321917379	bílá	18	634	52	61	420	4x1	
72116-45	4008321917393	bílá	30	939	52	61	725	4x1	
72121-45	4008321917416	bílá	36	1243	52	61	1030	4x1	
72126-45	4008321917430	bílá	58	1544	52	61	1330	4x1	

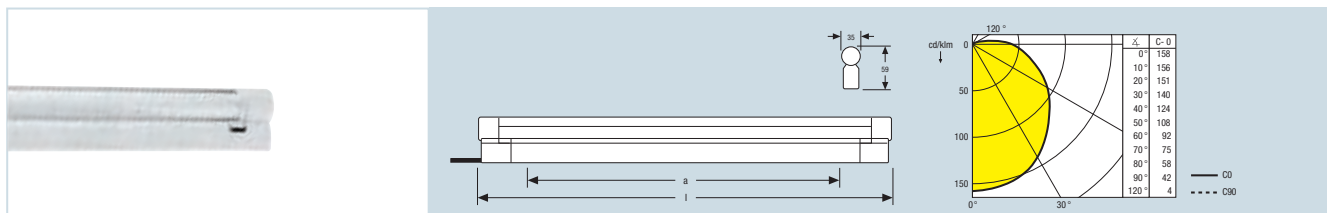

LUMILUX® VARIO EL-N

LUMILUX® VARIO EL-N s trubicovým reflektorem otočným o 360° umožňují směrování neoslňujícího, energeticky úsporného světla na strop, stěny nebo nábytek.

- plochá světelná lišta s reflektorem otočným o 360° pro variabilní směrování světla
- vyzařování světla v hlavním směru o 40 % větší než u volně svítícího zdroje



- s elektronickým předřadníkem QUICKTRONIC®
- zabudovaný vypínač
- připraveno k připojení s 2m kabelem a plochou eurozástrčkou
- osazeno zářivkou LUMILUX® 827

Označení výrobku

EAN kód

BARVA

W

l [mm]

b [mm]

h [mm]

l_{max} [mm]

l_{min} [mm]

LUMILUX® VARIO EL-N



Označení výrobku	EAN kód	BARVA	W	l [mm]	b [mm]	h [mm]	l _{max} [mm]	l _{min} [mm]
72356	4008321908445	bílá	18	617	35	59	420	4x1
72357	4008321908452	bílá	30	922	35	59	725	4x1
72358	4008321908469	bílá	36	1227	35	59	1030	4x1

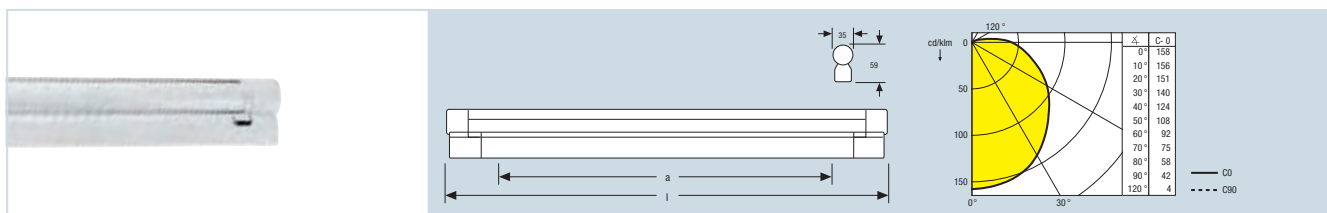

LUMILUX® VARIO EL-F

LUMILUX® VARIO EL-F s trubicovým reflektorem otočným o 360° umožňují směrování neoslňujícího, energeticky úsporného světla na strop, stěny nebo nábytek.

- plochá světelná lišta s reflektorem otočným o 360° pro variabilní směrování světla
- vyzařování světla v hlavním směru o 40 % větší než u volně svítícího zdroje



- s elektronickým předřadníkem QUICKTRONIC®
- zabudovaný vypínač
- pro pevné připojení středovým, asymetrickým a postranním kabelovým vstupem
- osazeno zářivkou LUMILUX® 827

Označení výrobku

EAN kód

BARVA

W

l [mm]

b [mm]

h [mm]

l_{max} [mm]

l_{min} [mm]

LUMILUX® VARIO EL-F



Označení výrobku	EAN kód	BARVA	W	l [mm]	b [mm]	h [mm]	l _{max} [mm]	l _{min} [mm]
72456	4008321908476	bílá	18	617	35	59	420	4x1
72457	4008321908483	bílá	30	922	35	59	725	4x1
72458	4008321908490	bílá	36	1227	35	59	1030	4x1

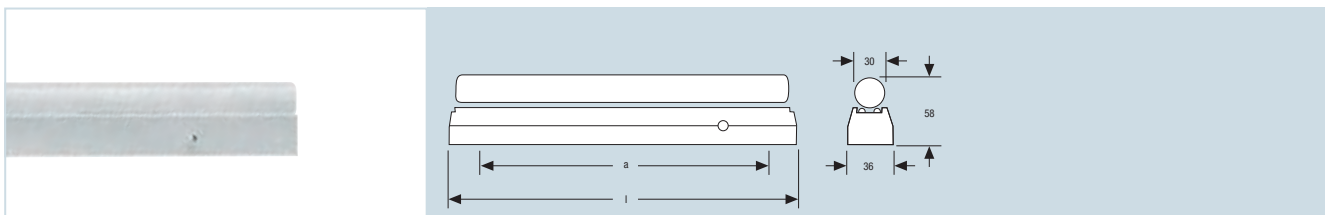

LINISTRA® SET



Žárovkové světelné lišty LINSTRA® Set jsou perfektní volbou pro prostor, kde je zapotřebí měkké, neoslňující světlo. Světlo žárovek je zvláště vhodné ke zobrazení odstínů pleti

- ideální pro osvětlení zrcadel v koupelnách a šatnách
- pro pevné připojení
- robustní plastový profil
- opálové provedení žárovky poskytuje obzvláště měkké světlo
- zabudovaný vypínač
- osazeno dvoupaticovou žárovkou LINSTRA®

Označení výrobku

EAN kód

BARVA

W

l [mm]

b [mm]

h [mm]

8 mm



LINISTRA® SET

92410	405030003832	bílá	35	299	36	58	78	20x1
92420	405030003849	bílá	60	499	36	58	280	20x1



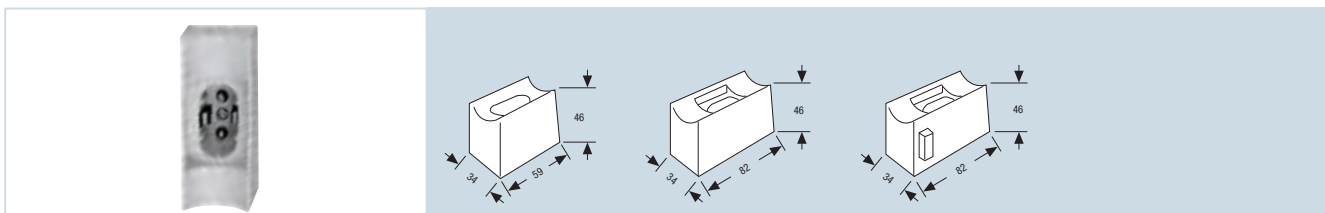

Objímky LINESTRA®



Objímky pro žárovky LINESTRA® představují nejjednodušší formu svítidla. Lze je rozdělit do dvou skupin. Objímka 662 je určena pro dvoupatičové žárovky LINESTRA® SPC. LIN 1603, 1604 a 1104 (patice S14s). Objímky 670 a 675 slouží pro jednopaticové žárovky LINESTRA® SPC. LIN 1613 a 1614 (patice S14d).

Objímka 675 Holder má na pouzdru vypínač. Objímky 670 a 662 je třeba ovládat centrálním vypínačem.

- objímka 662 pro dvoupatičové žárovky LINESTRA® (jsou nezbytné 2 ks)
- objímky 670 a 675 pro jednopaticové žárovky LINESTRA®
- objímka 675 s vypínačem

Označení výrobku

EAN kód



Označení výrobku	EAN kód	BARVA	l [mm]	b [mm]	h [mm]		
objímka 662	4050300012742		bílá	59	34	46	10x10
objímka 670	4050300018638		světle šedá	82	34	46	10x10
objímka 675	4050300012766		světle šedá	82	34	46	10x10





	LUMILUX DUO® T5-F/P, -F/R	OSRAM SOFLITE® EL	LUMILUX FLATLITE® T5-F/P	LUMILUX DUO® EL-F/R, -F/R	OSRAM ECOPACK®-T5 DALI	OSRAM ECOPACK®-T5 DIM	OSRAM ECOPACK®-FH DIM	OSRAM ECOPACK®-T5	OSRAM ECOPACK®-FQ	OSRAM ECOPACK®-FH	OSRAM MINI5 ECO	LUMILUX® COMBI EL	LUMILUX® DECO EL/P, -D
Strana	26	27	28	30 31	42	42	43	44	45	45	46	47	48 49
Vlastnosti													
Elektronický předřadník	●	●	●	●	●	●	●	●	●	●	●	●	●
Inovativní zářivka FM®/FH®/FQ®s	●	●	●		●	●	●	●	●	●	●		
Stmívatelné (ovládání závislé na denním světle)					●	●	●						
Síťové připojení											●	●	
Pevné připojení	●	●	●	●	●	●	●	●	●	●			●
Připraveno pro montáž světelných pásů	●		●								●		
Minimální rozměry													
Kryt	●	●	●	-F/P			●			●	●		●
Otočná clona													
Mřížka	-F/R			-F/R									
Oblasti použití													
Stropní montáž	●	●	●	●	●	●	●	●	●	●	●		
Nástěnná montáž		●	●								●	●	●
Nábytek	●		●								●	●	●
Zrcadla													●
Exteriér													





	OSRAM ECOPACK® DIM	OSRAM ECOPACK®	LUMILUX® COMBI EL-N, -F	LUMILUX® COMBI EL-N/P, -F/P	LUMILUX® COMBI EL-F/B, -F/D	LUMILUX® VARIO EL-N, -F	LINESTRA® SET	LUMINESTRA® EL	SLIMLITE® EL	PICOLINE® EL	LUMILUX® VARIO-FM	LUMILUX BRIK® EL
Strana	50	51	52	53	54	55	56	71	72	73	74	122
Vlastnosti												
Elektronický předřadník	●	●	●	●	●	●		●	●	●	●	●
Inovativní zářivka FM®/FH®/FQ®										●	●	
Stmívatelné (ovládání závislé na denním světle)	●											
Síťové připojení			-N	-N/P		-N		●	●	●	●	
Pevné připojení	●	●	-F	-F/P	●	-F	●					●
Připraveno pro montáž světelných pásů								●	●			
Minimální rozměry								●	●	●	●	
Kryt				●	●			●	●			●
Otočná clona					●	●					●	
Mřížka												
Oblasti použití												
Stropní montáž	●	●	●	●				●	●	●		●
Nástěnná montáž			●	●	●	●		●	●	●		●
Nábytek			●			●		●	●	●	●	
Zrcadla					●	●	●					
Exteriér												●

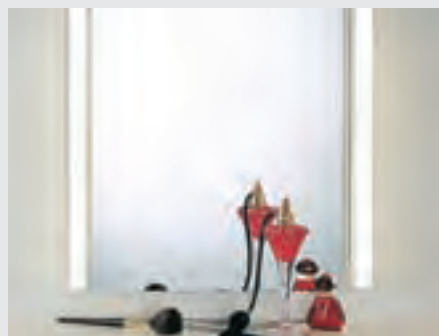

Nábytková svítidla.

Světlo ve skříních a vitrínách.

Nábytková svítidla značky OSRAM lze díky kombinaci inovativních technologií s kompaktními rozměry harmonicky včlenit do libovolného prostředí. Poskytují příjemné světlo a perfektním způsobem spojují energetickou úspornost, flexibilitu a dlouhou životnost. Proto jsou také vhodná k profesionálnímu používání.



	DRAGONPOINT® VARIO 3 LED and 1 LED	62, 63
	DRAGONPOINT® FIX/MOOD	64
	DRAGONSPOT® LONG/SHORT	65
	LEDVANCE™ DOWNLIGHT S	66
	LEDVANCE™ Polybar	67
	LINEARlight-DRAGON®	68
	LINEARlight-DRAGON® Slim	69
	LUMINESTRA® LED	70
	LUMINESTRA® EL	71
	SLIMLITE® EL	72
	PICOLINE® EL	73
	LUMILUX® VARIO-FM	74
	HALONESTRA®	75

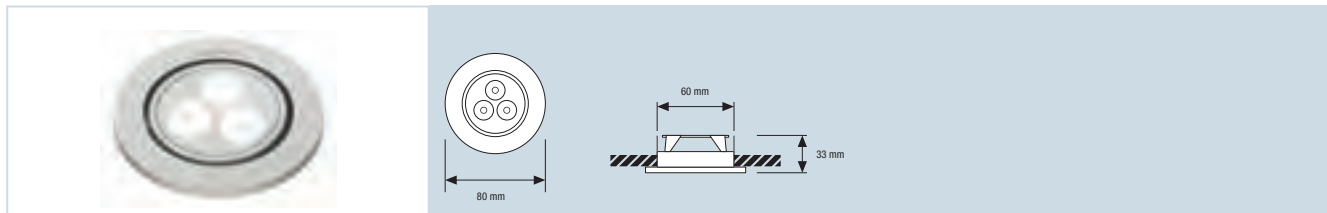

DRAGONPOINT® VARIO 3 LED



DRAGONPOINT® VARIO 3 LED je ploché, otočné vestavné svítidlo pro osvětlení předmětů, zboží a malých prostor vybavené výkonnými a hospodárnými světelnými zdroji Golden DRAGON® LED.

- sada 2 svítidel, KIT včetně OT9/200-240V/350 DIM, 1 m kabelu a přípojovací svorky

- pouzdro z eloxovaného leštěného hliníku
- osazeno 3 Golden DRAGON® LED 3,6 W
- životnost 50 000 hodin
- teploty chromatičnosti: studená bílá (5 400 K) a teplá bílá (3 000 K)
- úhel vyzařování 12° a 30°

Označení výrobku

EAN kód



DRAGONPOINT® VARIO KIT 2 x 3



DP VARIO KIT 2x3 830 L12°	4008321368744	šedá/aluminium	1999	3000	12	3.6	32.2	80	4x1
DP VARIO KIT 2x3 830 L30°	4008321368775	šedá/aluminium	1104	3000	30	3.6	32.2	80	4x1
DP VARIO KIT 2x3 854 L12°	4008321291516	šedá/aluminium	2353	5400	12	3.6	32.2	80	4x1
DP VARIO KIT 2x3 854 L30°	4008321291547	šedá/aluminium	1302	5400	30	3.6	32.2	80	4x1

DRAGONPOINT® VARIO PRO 2 x 3



DP VARIO PRO 2x3 830 L12	4008321399632	šedá/aluminium	1999	3000	12	3.6	32.2	80	4x1
DP VARIO PRO 2x3 830 L30	4008321399663	šedá/aluminium	1104	3000	30	3.6	32.2	80	4x1
DP VARIO PRO 2x3 854 L12	4008321399403	šedá/aluminium	2353	5400	12	3.6	32.2	80	4x1
DP VARIO PRO 2x3 854 L30	4008321399434	šedá/aluminium	1302	5400	30	3.6	32.2	80	4x1

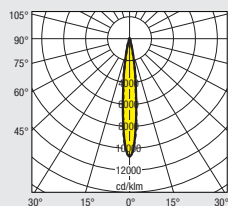

2x3 830 L12

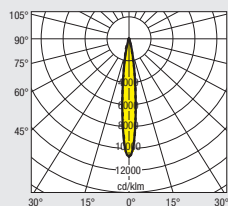

2x3 830 L30

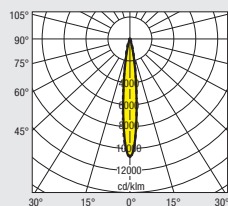

2x3 854 L12

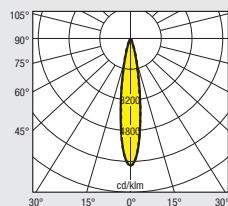

2x3 854 L30

— C0-C180
- - - C90-C270

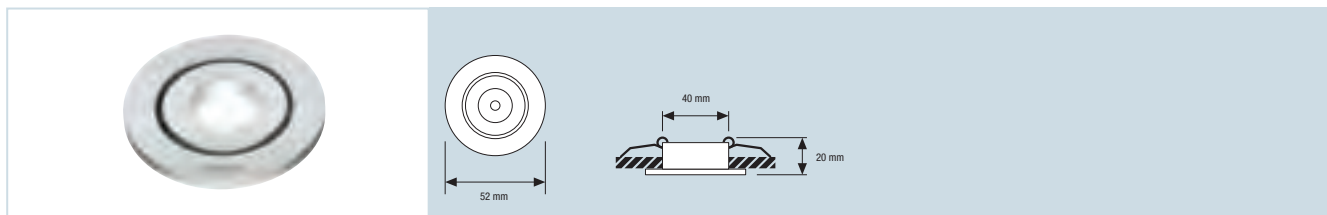

**DRAGONPOINT® VARIO 1 LED**

DRAGONPOINT® VARIO 1 LED je ploché, otočné vestavné svítidlo pro použití v policích, skříních nebo vitrínách sloužící k bezprostřednímu osvětlení předmětů a zboží a k akcentování vnitřních prostor vybavené výkonným a hospodárným světelným zdrojem Golden DRAGON® LED.

- pouzdro z eloxovaného leštěného hliníku
- osazeno 1 Golden DRAGON® LED 1,2 W
- životnost 50 000 hodin
- teploty chromatičnosti studená bílá (5 400 K) a teplá bílá (3 000 K)
- úhel vyzařování 12° a 30°

- sada 3 svítidel, KIT včetně OT9/200-240V/350 DIM, 1 m kabelu a přípojovací svorky

Označení výrobku

EAN kód

**DRAGONPOINT® VARIO KIT 3 x 1**

DP VARIO KIT 3x1 830 L12°	4008321368652	šedá/aluminium	565	3000	12	1.2	16	52	4x1
DP VARIO KIT 3x1 830 L30°	4008321368621	šedá/aluminium	289	3000	30	1.2	16	52	4x1
DP VARIO KIT 3x1 854 L12°	4008321291578	šedá/aluminium	666	5400	12	1.2	16	52	4x1
DP VARIO KIT 3x1 854 L30°	4008321291455	šedá/aluminium	289	5400	30	1.2	16	52	4x1

DRAGONPOINT® VARIO PRO 1 LED

DP VARIO PRO 3x1 830 L12	4008321399601	šedá/aluminium	565	3000	12	1.2	16	52	4x1
DP VARIO PRO 3x1 830 L30	4008321399571	šedá/aluminium	289	3000	30	1.2	16	52	4x1
DP VARIO PRO 3x1 854 L12	4008321399373	šedá/aluminium	666	5400	12	1.2	16	52	4x1
DP VARIO PRO 3x1 854 L30	4008321399342	šedá/aluminium	289	5400	30	1.2	16	52	4x1

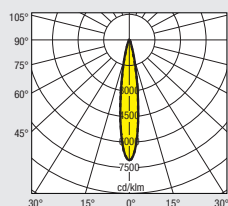
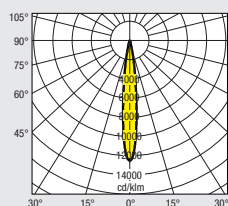

3x1 830 L30

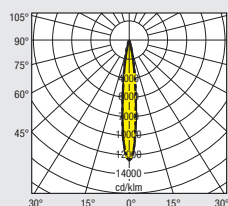

3x1 854 L12

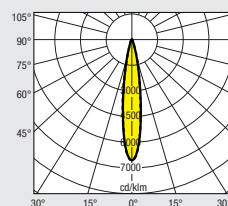

— C0-C180
- - - C90-C270



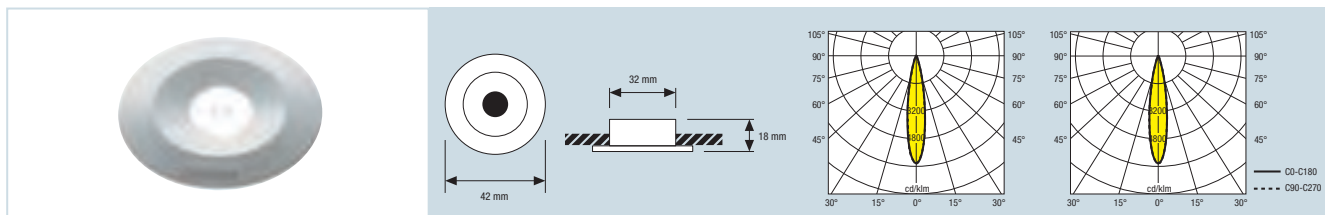

DRAGONPOINT® FIX 1 LED



DRAGONPOINT® FIX 1 LED je ploché, kompaktní vestavné svítidlo pro použití v policích, skříních nebo vitrínách sloužící k osvětlení pracovních ploch a výklenků a ke zvýraznění architektonických detailů vybavené výkonným a hospodárným světelným zdrojem Golden DRAGON® LED.

- sada 3 svítidel, KIT včetně OT9/200-240V/350 DIM, 1 m kabelu a přípojovací svorky
- pouzdro z eloxovaného leštěného hliníku
- osazeno 1 Golden DRAGON® LED 1,2 W
- životnost 50 000 hodin
- teploty chromatičnosti: studená bílá (5 400 K) a teplá bílá (3 000 K)

Označení výrobku

EAN kód



DRAGONPOINT® FIX KIT 3 x 1



DP FIX KIT 3x1 830 L30° WW (1 LED)

4008321368713

šedá/aluminum

255

3000

1.2

19

42

4x1

DP FIX KIT 3x1 854 L30° CW (1 LED)

4008321291608

šedá/aluminum

299

5400

1.2

19

42

4x1

DRAGONPOINT® FIX PRO 1 LED



DP FIX PRO 3x1 830 L30

4008321400994

šedá/aluminum

255

3000

1.2

19

42

4x1

DP FIX PRO 3x1 854 L30

4008321400901

šedá/aluminum

299

5400

1.2

19

42

4x1

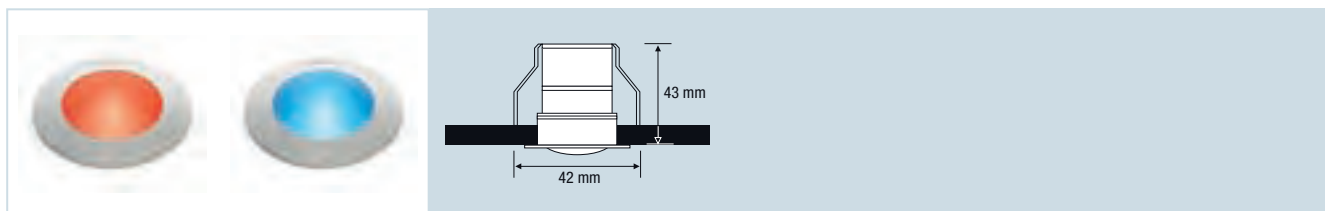

DRAGONPOINT® MOOD



DRAGONPOINT® MOOD je kompaktní vestavné svítidlo pro vytvoření barevných akcentů u nábytku nebo vitrín a pro zvýraznění schodů a tras vybavené výkonným a hospodárným světelným zdrojem Golden DRAGON® LED.

- sada 3 svítidel, KIT včetně OT9/200-240V/350 DIM, 1 m kabelu a přípojovací svorky
- pouzdro z eloxovaného leštěného hliníku
- osazeno 1 Golden DRAGON® LED 0,8 W (červená) a 1,2 W (modrá)
- životnost 50 000 hodin
- barvy světla červená a modrá

Označení výrobku

EAN kód



DRAGONPOINT® MOOD KIT



DP MOOD KIT RED

4008321326553

šedá/aluminum

červená

2.4

43

42

4x1

DP MOOD KIT BLUE

4008321326522

šedá/aluminum

modrá

3.6

43

42

4x1

DRAGONPOINT® MOOD PRO



DP MOOD PRO RED

4008321399540

šedá/aluminum

červená

0.8

43

42

4x1

DP MOOD PRO BLUE

4008321399519

šedá/aluminum

modrá

1.2

43

42

4x1

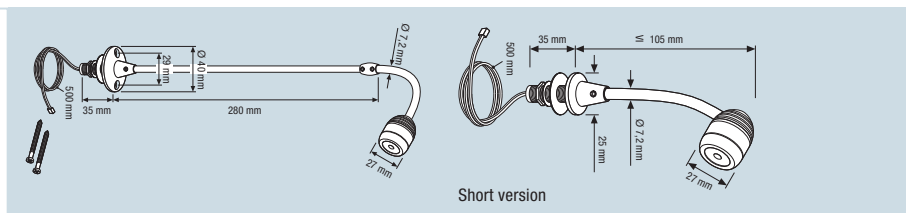
**LED****NÁBYTKOVÁ SVÍTIDLA**

DRAGONSPOT®



DRAGONSPOT® je miniaturizované svítidlo s volně nastavitelnou hlaví. Je obzvláště vhodné jako svítidlo pro čtení u hlavy postele, pro osvětlení při převlékání u šatní skříň nebo pro nasvětlení obrazů. Je vybaveno výkonným a hospodárným světelným zdrojem Golden DRAGON® LED.

- pouzdro z eloxovaného leštěného hliníku
- vestavný průměr 10 mm, upevnění pomocí závitu na zadní straně, dlouhou verzi lze alternativně našroubovat

- dvě verze (dlouhá/krátká), kabel 500 mm, oddělený předřadník OT9/200-240V/350 DIM včetně připojovací svorky obsahující až 6 zástrček
- osazeno 1 Golden DRAGON® LED 1,2 W
- střední životnost 50 000 hodin
- teploty chromatičnosti studená bílá (5 400 K) a teplá bílá (3 000 K)

Označení výrobku**EAN kód**

BARVA

K

cd

W

h [mm]

d [mm]

**DRAGONSPOT® – dlouhá verze**

DRAGONSPOT LONG 830 L12

4008321368805

šedá/aluminum

3000

627

1.2

380

27

4x1

DRAGONSPOT LONG 854 L12

4008321326584

šedá/aluminum

5400

739

1.2

380

27

4x1

DRAGONSPOT® – krátká verze

DRAGONSPOT SHORT 830 L12

4008321368836

šedá/aluminum

3000

627

1.2

130

27

4x1

DRAGONSPOT SHORT 854 L12

4008321326232

šedá/aluminum

5400

739

1.2

130

27

4x1

Příslušenství k DRAGONSPOT®

DRAGONSPOT CONNECTION KIT 9W

4008321326201

—

—

—

—

—

—

8x1

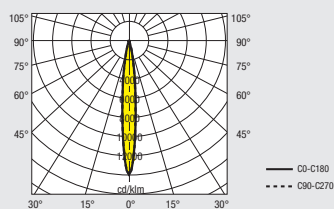

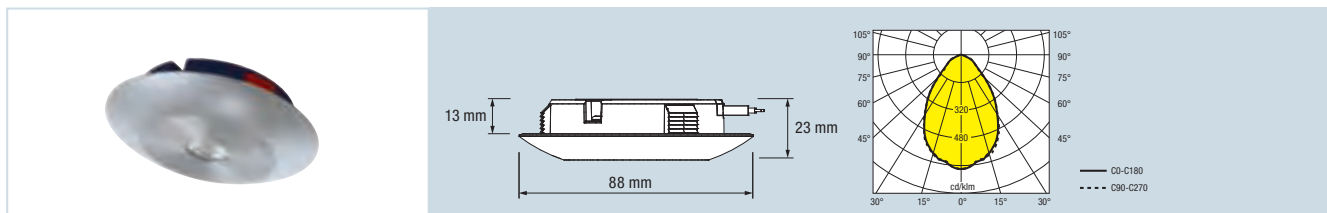

LEDVANCE™ DOWNLIGHT S



LEDVANCE™ DOWNLIGHT S je vestavné nábytkové LED svítidlo zvláště malých rozměrů a představuje vynikající náhradu za 20-wattová halogenová bodová svítidla na malé napětí 12 V. Díky své minimální vestavné hloubce se vejde např. pod kuchyňské police, jejichž vrchní strana zůstane plně využitelná. LEDVANCE™ DOWNLIGHT S lze přímo připojit k 230 V a lze použít klasické postranní vrtání stěn polic, což umožňuje skutečně jednoduchou instalaci. V případě standardních instalací s otvorem lze kabelové vedení svítidla jediným snadným úkonem bez použití nástrojů přemístit směrem nahoru.

- vysoce kompaktní LED svítidlo, možnost instalace do 16 mm regálů a kuchyňských polic se standardními kabelovými kanály 8 mm
- náhrada za 20W halogenové aplikace
- menší výdej tepla než u klasických halogenových svítidel
- přímé síťové připojení 220–240 V
- díky flexibilnímu umístění kabelových výstupů se hodí pro různé způsoby použití
- vestavný průměr 68 mm
- barva disku matovaná bílá nebo eloxovaný hliník
- teploty chromatičnosti: teplá bílá (3 000 K) a neutrální bílá (4 000 K)

- energeticky úsporné vestavné nábytkové svítidlo osazené světelným zdrojem OSLOM LED značky OSRAM

Označení výrobku

EAN kód



LEDVANCE™ DOWNLIGHT S

50 lm/W

Payback < 1.5 years

electronic comfort light

LEDVANCE™ DOWNLIGHT S	EAN kód	BARVA	W	cd	h (mm)	d (mm)	Box
LEDVANCE DOWNLIGHT S 830 L80 AL	4008321968623	aluminum	830	214	6,5	23	4x1
LEDVANCE DOWNLIGHT S 830 L80 WT	4008321968630	bílá	830	214	6,5	23	4x1
LEDVANCE DOWNLIGHT S 840 L80 AL	4008321968647	aluminum	840	214	6,5	23	4x1
LEDVANCE DOWNLIGHT S 840 L80 WT	4008321968654	bílá	840	214	6,5	23	4x1

* ve srovnání s Halogen Downlight 20 W G4 se 100 světelnými body při provozní době 3 000 hodin za rok, střední životnost 20 000 hodin, cena elektrické energie 0,15 €/kWh

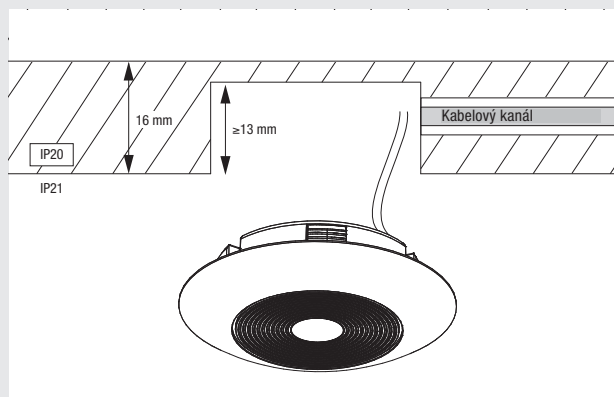

Možnost instalace do 16mm regálů a kuchyňských polic.

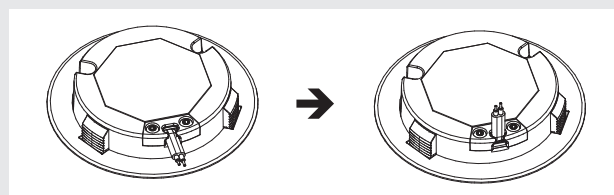

Kabelové vedení svítidla lze jediným snadným úkonem bez použití nástrojů přemístit směrem nahoru.

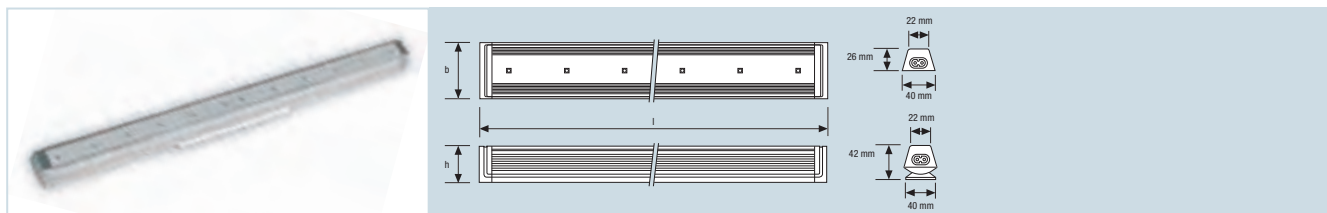
**LED****NÁBYTKOVÁ SVÍTIDLA****INTERIÉR**

LEDVANCE™ Polybar



Variabilní modulární systémová lineární LED svítidla se zabudovaným předřadníkem včetně konektorů pro profesionální regálové/nábytkové osvětlení, podhledové osvětlení nebo pro osvětlení pracovních ploch. Díky nejnovější generaci vysoce výkonných LED OSRAM OSOLON je možné zajistit optimální nasvětlení u instalací o délce až 20 m.

- dodávána 3 různá délkové provedení (250 mm, 500 mm a 750 mm) pro nejrůznější způsoby použití
- jednoduché připojení díky zabudovaným konektorům
- střední životnost 50 000 hodin
- 2 různé systémy povrchové montáže: buď pomocí úchytek (součást dodávky) nebo pomocí nastavitelné základny (příslušenství) $\pm 20^\circ$
- přímé připojení k elektrické síti díky zabudovanému předřadníku

Označení výrobku**EAN kód**

BARVA

lm

W

l [mm]

b [mm]

h [mm]



LEDVANCE™ Polybar – teplá bílá

LEDVANCE™ Polybar S 830 L80	4008321963338	šedá/aluminum	300	6	250	40	26/42	4x1
LEDVANCE™ Polybar M 830 L80	4008321963345	šedá/aluminum	600	12	500	40	26/42	4x1
LEDVANCE™ Polybar L 830 L80	4008321962386	šedá/aluminum	900	18	750	40	26/42	4x1

LEDVANCE™ Polybar – neutrální bílá

LEDVANCE™ Polybar S 840 L80	4008321962393	šedá/aluminum	300	6	250	40	26/42	4x1
LEDVANCE™ Polybar M 840 L80	4008321962409	šedá/aluminum	600	12	500	40	26/42	4x1
LEDVANCE™ Polybar L 840 L80	4008321962416	šedá/aluminum	900	18	750	40	26/42	4x1

LEDVANCE™ Polybar – studená bílá

LEDVANCE™ Polybar S 854 L80	4008321962423	šedá/aluminum	300	6	250	40	26/42	4x1
LEDVANCE™ Polybar M 854 L80	4008321962430	šedá/aluminum	600	12	500	40	26/42	4x1
LEDVANCE™ Polybar L 854 L80	4008321962447	šedá/aluminum	900	18	750	40	26/42	4x1

LEDVANCE™ Polybar – příslušenství

LEDVANCE™ Polybar S nastavitelná základna	4008321962454	šedá/aluminum	—	—	—	40	12	4x1
LEDVANCE™ Polybar M nastavitelná základna	4008321966469	šedá/aluminum	—	—	—	40	12	4x1
LEDVANCE™ Polybar L nastavitelná základna	4008321966476	šedá/aluminum	—	—	—	40	12	4x1
LEDVANCE™ Polybar napájecí kabel 2 m	4008321962461	—	—	—	2000	—	—	—
LEDVANCE™ Polybar propojovací kabel 250 mm	4008321962478	—	—	—	250	—	—	—
LEDVANCE™ Polybar propojovací kabel 500 mm	4008321962485	—	—	—	500	—	—	—
LEDVANCE™ Polybar propojovací kabel 1000 mm	4008321962492	—	—	—	1000	—	—	—
LEDVANCE™ Polybar vypínač	4008321962508	—	—	—	50	38	28	—

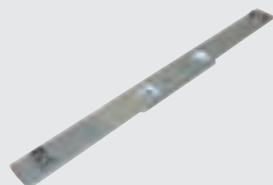

Nastavitelná základna



Sítové připojení



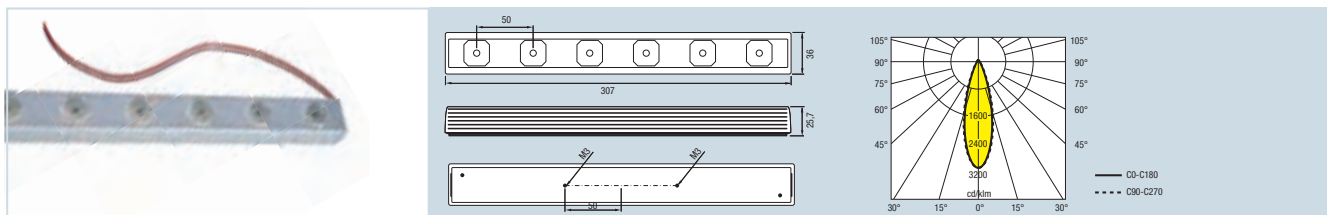

LINEARlight-DRAGON®



Kompletní modul LINEARlight-DRAGON® je kompaktní svítidlo s optikou a integrovaným chladičem pro nejrůznější osvětlovací potřeby.

Použití:

- ideálně vhodné jako vestavné svítidlo
- pro velkoplošné osvětlení a další aplikace v oblasti základního osvětlení
- velkoplošné osvětlení, podhledové osvětlení

Zvláštní vlastnosti:

- nové typy LD06B-W4F s o 80–120 % větším světelným tokem ve srovnání s předchozí LD06A-W3F
- lineární High Power LED modul s 6 LED Golden DRAGON® Plus
- k dodání se třemi různými teplotami chromatičnosti (5 400 K, 4 000 K a 3 000 K)

- vestavěný designový chladič pro optimální odvod tepla
- celkový výkon 12 W při 0,5 A
- montážní otvory pro připevnění šrouby, alternativně montáž celého modulu pomocí montážních úchytek LD-MB
- stmívatelné pomocí pulzně šířkové modulace (PWM)
- integrovaná optika 30° (u kompletního modulu) pro velkoplošné osvětlení
- optimálně vhodné pro elektronická provozní zařízení OSRAM OPTOTRONIC® o 24 V
- možnost postupného propojení až šesti modulů s centrálním napájením s pouze jedním předřadníkem OT 75
- okamžité zapojení (napájení i konektor) díky CONNECTsystem LD-2x

Označení výrobku	EAN kód	BARVA		K	cd	W	$\frac{l}{[mm]}$	$\frac{b}{[mm]}$	$\frac{h}{[mm]}$		
LINEARlight-DRAGON®											
LD06B-W4F-854-L30	4008321395290	šedá/aluminium	studená bílá	5400	1350	12	307	36	25.7	6	6x1
LD06B-W4F-840-L30	4008321394613	šedá/aluminium	neutrální bílá	4000	1350	12	307	36	25.7	6	6x1
LD06B-W4F-830-L30	4008321394491	šedá/aluminium	teplá bílá	3000	1350	12	307	36	25.7	6	6x1

Označení výrobku	EAN kód	V	A	Značení kabelu (PWC)	Délka kabelu	
LINEARlight-DRAGON® – CONNECTsystem						
LD-2CONN-100	4008321182883	100	2	0.13/26	100	50x10
LD-2CONN-40	4008321182869	100	2	0.13/26	40	50x10
LD-2PIN	4008321182845	100	2	0.2/24	500	50x10

Označení výrobku	EAN kód	$\frac{l}{[mm]}$	$\frac{b}{[mm]}$	$\frac{h}{[mm]}$	
LINEARlight-DRAGON® – montážní úchytka					
LD-MB	4008321225672	32.2	22	6.6	12x5x5



CONNECTsystem

montážní úchytky

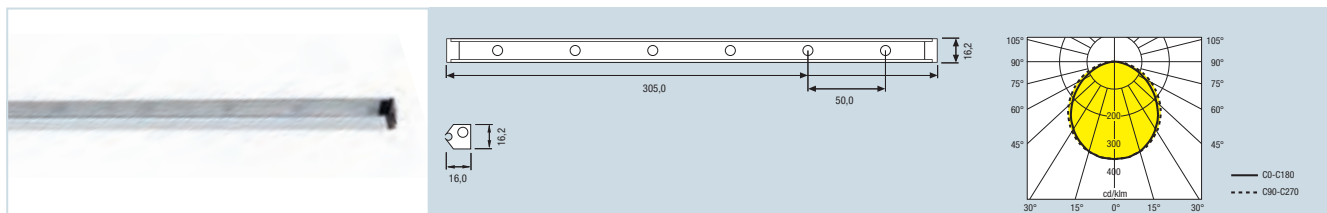
**LED****NÁBYTKOVÁ SVÍTIDLA****INTERIÉR**

LINEARlight-DRAGON® Slim



LINEARlight-DRAGON® je štíhlá, výkonná LED lišta s optikou a vestavěným chladičem pro nejrůznější osvětlovací potřeby.

Použití:

- osvětlení vitrín
- osvětlení regálů/nábytku
- menší podhledy

Zvláštní vlastnosti:

- štíhlá LED lišta s 6 LED Golden DRAGON®
- mnohostranné použití díky stabilnímu hliníkovému pouzdru a příslušenství
- jednoduchá a variabilní montáž pomocí dodaných úchytů
- snadné zapojení založené na soustavě konektorů a příslušenství
- hliníkové pouzdro zajišťuje dostatečné chlazení LED
- lze propojit až tři moduly v řadě za sebou
- stmívatelné pomocí pulzně šířkové modulace (PWM)
- optimalizováno pro provoz s provozními a řídicími přístroji OPTOTRONIC® o 24 V

Označení výrobku

EAN kód

BARVA



K

lm

W

l [mm]

b [mm]

h [mm]



LINEARlight-DRAGON® Slim



LD06S-W4F-840	4008321953322	šedá/aluminium	neutrální bílá	4000	240	7	305	16.2	16	6	6x1
LD06S-W4F-830	4008321953308	šedá/aluminium	teplá bílá	3000	240	7	305	16.2	16	6	6x1

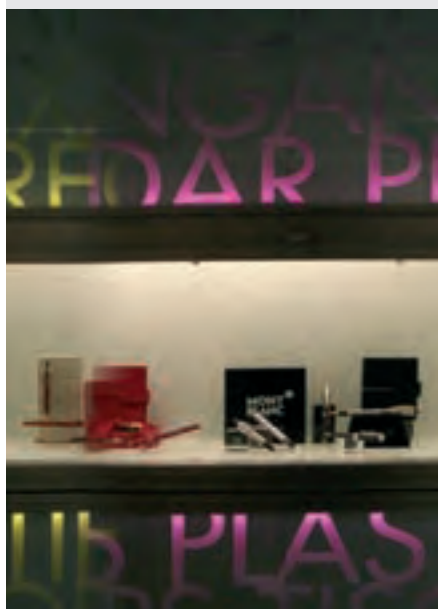
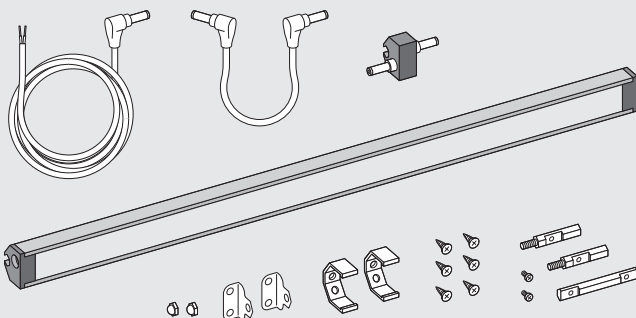

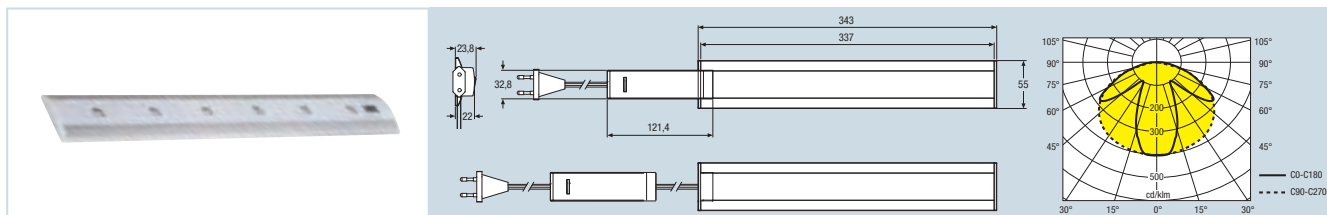

LUMINESTRA® LED



LUMINESTRA® LED zaujme svým plochým designem i vynikajícím osvětlením nasvícované plochy bez ultrafialového záření. Předřadník OSRAM je konstruován přesně pro Golden DRAGON® Plus LED a dosahuje tak nových standardů s ohledem na nejvyšší energetickou úspornost.

- vysoce kvalitní hliníkové pouzdro
- prizmatický kryt
- zabudovaný vypínač
- připraveno k připojení s 1,6m kabelem a plochou eurozástrčkou
- svítidlo lze alternativně použít také se samostatným předřadníkem
- osazeno Golden DRAGON® Plus LED, volitelně 3 000 K nebo 4 000 K

Označení výrobku

EAN kód



LUMINESTRA® LED



73092	4008321524461	bílá/stříbrná	830	160	8	448/343	55	24/10	250	4x1
73093	4008321524485	bílá/stříbrná	840	160	8	448/343	55	24/10	250	4x1



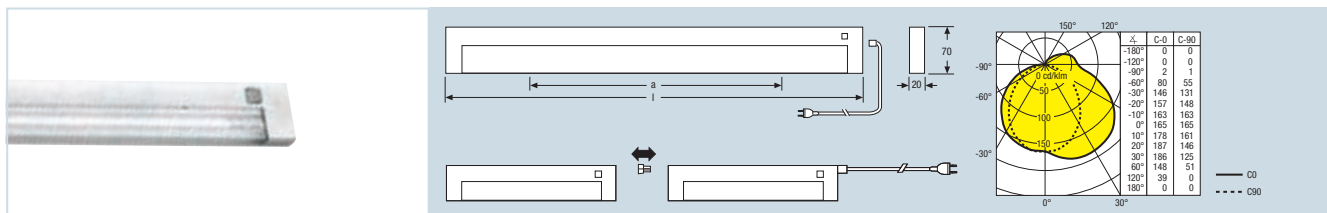

LUMINESTRA® EL



Velmi oblíbené nábytkové svítidlo LUMINESTRA® EL vládne všemi výhodami elektronického provozu. Velké světelné pole zaručuje optimální osvětlení nasvěcované plochy. Vestavná zářivka LUMILUX® T5 vytváří příjemně teplé neblikající světlo.

Na základě stejných profilů lze svítidlo LUMINESTRA® EL kombinovat se svítidlem HALONESTRA® (viz stranu 75). Tato svítidla jsou optimálním řešením tehdy, když upřednostňujeme brilantní halogenové světlo.

- plochá nábytková svítidla s optimálním osvětlením pracovní plochy
- připraveno k připojení 2m síťovým kabelem a plochou eurozástrčkou
- možnost dalšího propojení pomocí přiloženého zástrčného adaptéru
- možnost propojení až 10 svítidel LUMINESTRA® EL nebo 8 svítidel HALONESTRA® do světelného pásu (i kombinovaně)
- s prizmatickým krytem zdroje pro neoslňující světlo
- s elektronickým předřadníkem
- osazeno zářivkou LUMILUX® T5 827 nebo 840, případně dodáváno bez světelného zdroje

Označení výrobku

EAN kód

BARVA



W

l [mm]

b [mm]

h [mm]

a [mm]



LUMINESTRA® EL

73071	4050300008738	bílá	827	8	342	70	20	320	4x1
73081	4050300008745	bílá	827	13	555	70	20	300+485	4x1
73271	4008321962690	bílá	840	8	342	70	20	320	4x1
73281	4008321962706	bílá	840	13	555	70	20	300+485	4x1

LUMINESTRA® EL – bez zářivky

73371	4008321962751	bílá	—	8	342	70	20	320	4x1
73381	4008321962768	bílá	—	13	555	70	20	300+485	4x1



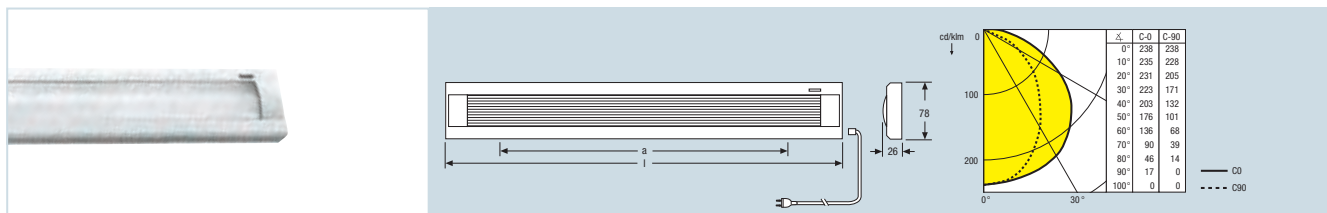

SLIMLITE® EL



Svítlidla SLIMLITE® EL dodávají úsporné světlo při své mimořádně kompaktní konstrukci. Pomocí přiloženého nástrčného adaptéru je možné vytvoření světelného pásu.

- plochá nábytková svítidla s optimálním osvětlením pracovní plochy
- s prizmatickým krytem zdroje pro neoslňující světlo
- s elektronickým předřadníkem
- připraveno k připojení 2m síťovým kabelem a plochou eurozástrčkou
- možnost dalšího propojení pomocí přiloženého nástrčného adaptéru
- osazeno zářivkou LUMILUX® T5 827

Označení výrobku

EAN kód

BARVA

W

l [mm]

b [mm]

h [mm]

8 mm



SLIMLITE® EL



73073	4050300620145	bílá	8	320	78	26	230	4x1
73083	4050300620121	bílá	13	550	78	26	460	4x1



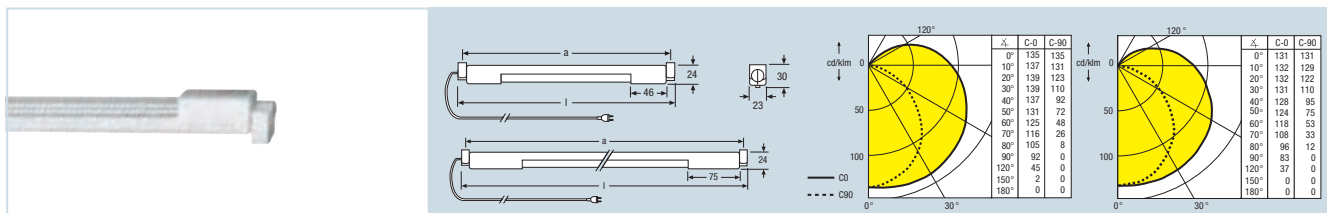

PICOLINE® EL



Nábytkové minisvítlidlo PICOLINE® EL přináší světlo i do těch nejtísnějších prostor. Plastové svorky se pevně spojují s montážní plochou. Svítidlo s pevně zabudovanou zářivkou se pak pouze do těchto držáků zasune a je možné ho libovolně nasměrovat.

- velmi tenké nábytkové svítidlo
- otočné o 360° kolem své podélné osy

- připraveno k připojení 2m síťovým kabelem a plochou eurozástrčkou
- s elektronickým předřadníkem
- zabudovaný vypínač
- osazeno zářivkou LUMILUX® T5 827, příp. ve 21W verzi zářivkou LUMILUX® T5 HE 827 (zářivka není vyměnitelná)

Označení výrobku

EAN kód

BARVA

 η_{LB}

W

l [mm]

b [mm]

h [mm]

8 mm

PICOLINE® EL



Označení výrobku	EAN kód	BARVA	η_{LB}	W	l [mm]	b [mm]	h [mm]	8 mm	Icon
72041	4050300499543	bílá	0.70	8	374	21	30	362	4x1
72042	4050300499567	bílá	0.70	13	602	21	30	591	4x1
72043	4050300593975	bílá	0.65	21	990	23	30	978	4x1



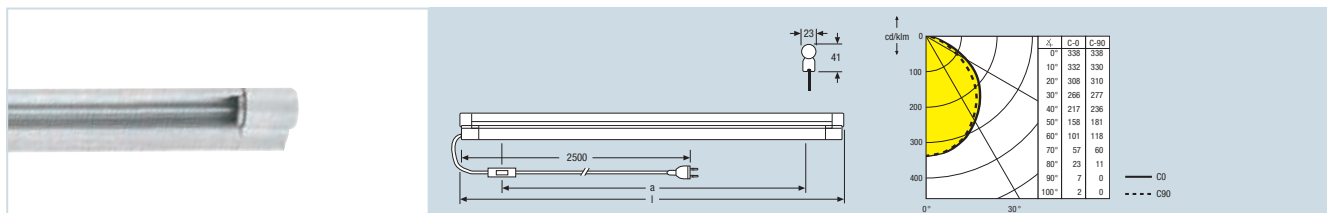

LUMILUX® VARIO-FM

Díky intenzivní minizářivce LUMILUX® FM® s průměrem trubice pouhých 7 mm poskytují svítidla LUMILUX® VARIO-FM optimální osvětlení i v nejtěsnějším prostoru.



- s integrovaným elektronickým předřadníkem QUICKTRONIC® QT-FM
- s trubčovým reflektorem otočným o 360° pro variabilní směrování světla
- připraveno k připojení 2,5m síťovým kabelem a plochou eurozástrčkou
- vypínač zabudovaný v síťovém přívodu
- osazeno zářivkou LUMILUX® T2 FM® 730

Označení výrobku

EAN kód



LUMILUX VARIO®-FM



Označení výrobku	EAN kód	BARVA	W	l [mm]	b [mm]	h [mm]	g [mm]	ks
72292	4050300636351	bílá	8	335	23	41	250	4x1
72293	4050300636382	bílá	11	437	23	41	352	4x1
72294	4050300636405	bílá	13	538	23	41	453	4x1



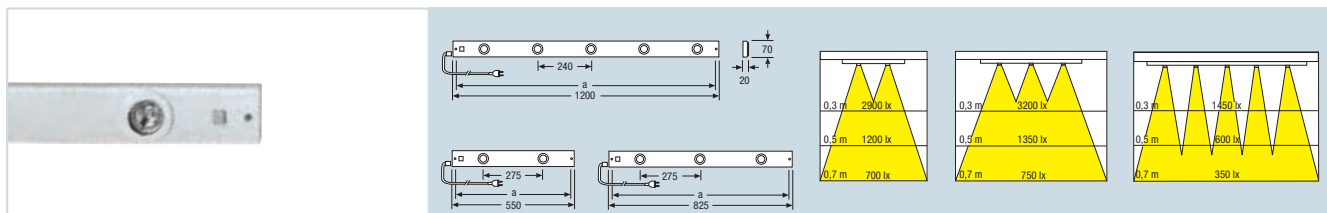

HALONESTRA®



Svítlidla HALONESTRA® jsou optimálním řešením pro aplikace, kdy upřednostňujeme brilantní halogenové světlo. Na základě stejných profilů lze svítidlo HALONESTRA® kombinovat se svítidlem LUMINESTRA® EL (viz str. 71).

- plochá nábytková svítidla s optimálním osvětlením pracovní plochy
- připraveno k připojení 2m síťovým kabelem a plochou eurozástrčkou

- možnost dalšího propojení pomocí přiloženého nástrčného adaptéru
- možnost propojení až 8 svítidel HALONESTRA® nebo 10 svítidel LUMINESTRA® EL do světelného pásu (i kombinovaně)
- s elektronickým transformátorem
- stmívatelné fázovým stmívačem
- osazeno halogenovou žárovkou HALOSTAR® STANDARD

Označení výrobku

EAN kód

BARVA

W

l [mm]

b [mm]

h [mm]

a [mm]



HALONESTRA®

41132	4050300486338	bílá	2x20	550	70	20	521	4x1
41133	4050300486352	bílá	3x20	825	70	20	796	4x1
41134	4050300486376	bílá	5x10	1200	70	20	1171	4x1

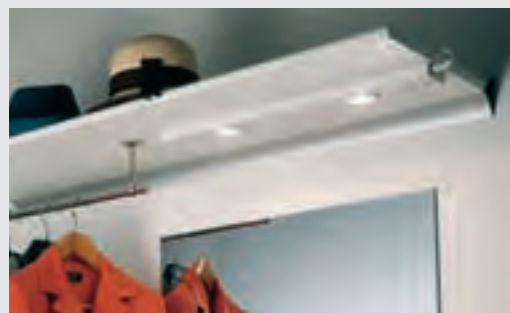

Propojovací kabely



Propojovací kabely slouží k překonání vzdálenosti mezi svítidly při montáži řad světel, pokud tato svítidla nemají nebo nemohou být umístěna vedle sebe a propojena pomocí nástrčných adaptéru.

- propojovací kabely jsou k dispozici v délkách 100, 600 a 1 000 mm
- vhodné pro svítidla LUMINESTRA® EL, LUMILINE® EL, SLIMLITE® EL, HALONESTRA® a HALONEA®

Označení výrobku

EAN kód

BARVA

l [mm]





74101-52	4050300125602	bílá	100	10x1
74101-53	4050300125626	bílá	600	10x1
74101-54	4050300125640	bílá	1000	10x1

Reflektorová svítidla.

Směrové světlo pro zvláštní akcenty.

Ať už moderní a výkonná nebo klasická a kompaktní, inovativní reflektorová svítidla značky OSRAM v sobě spojují vysoce kvalitní zpracování s nadčasovým designem a nejlepší funkcí.



	POWERLUMEN®-P	78
	POWERLUMEN®-F	78
	MINISPOT Cube	80
	MINISPOT Rhombus	81

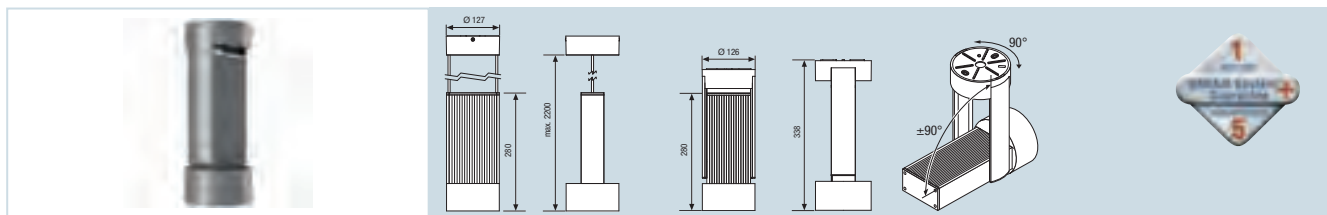

POWERLUMEN®-P/-F



POWERLUMEN® zaujme vysokou kvalitou použitých materiálů, elegantním designem a vynikajícím podáním barev při zachování maximální energetické úspornosti. S jeho pomocí se každý obchod ukáže v tom správném světle.

- vysoce kvalitní stříbrný hliníkový kryt
- osazeno reflektorovým světelným zdrojem POWERBALL HCI®-R111
- součástí je elektronický předřadník POWERTRONIC®
- dodací lhůtu sdělíme na požádání
- POWERLUMEN®-P: závěsné svítidlo s kabelem do 2 m pro stropní montáž
- POWERLUMEN®-F: pro pevnou montáž na stěnu nebo strop

Označení výrobku

EAN kód



W



POWERLUMEN®-P



Označení výrobku	EAN kód	BARVA	W	l [mm]	d [mm]	Packaging
76130-21	4008321962997	stříbrná	830	35	326	2x1
76130-23	4008321963000	stříbrná	942	35	326	2x1
76131-21	4008321963017	stříbrná	830	70	326	2x1
76131-23	4008321963024	stříbrná	942	70	326	2x1

POWERLUMEN®-F



Označení výrobku	EAN kód	BARVA	W	l [mm]	d [mm]	Packaging
76230-21	4008321963031	stříbrná	830	35	338	2x1
76230-23	4008321963048	stříbrná	942	35	338	2x1
76231-21	4008321963055	stříbrná	830	70	338	2x1
76231-23	4008321963062	stříbrná	942	70	338	2x1

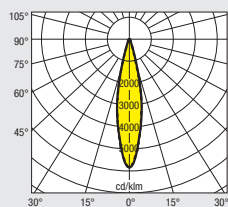

35W NDL

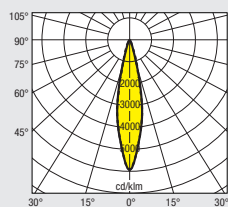

35W WDL

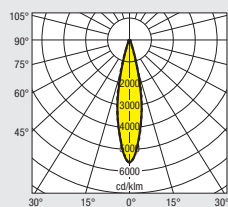

70W NDL

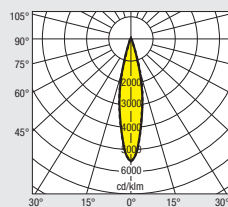

70W WDL

— C0-C180
- - - C90-C270

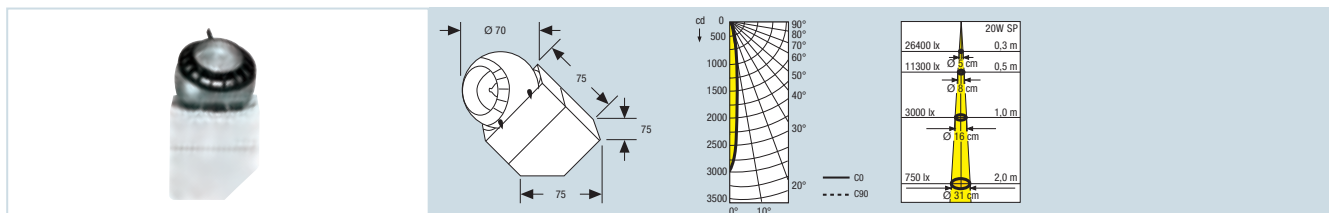

**MINISPOT Cube ***

MINISPOT Cube představuje klasiku mezi kompaktními halogenovými svítilny. Hlava svítilny je magneticky přidržívaná a je možné jí otáčet do všech stran. Při sejmutí hlavy svítilny z přichytných magnetů žárovka zhasne.

- obzvláště kompaktní halogenový reflektor
- magneticky přidržívaná hlava svítilny z nerez oceli, otočná do všech stran
- připraveno k připojení 2m síťovým kabelem a plochou eurozástrčkou
- přiložený profil pro upevnění na stěnu a strop
- se spodní částí ve tvaru kostky
- vypínač zabudovaný v síťovém vedení
- osazeno halogenovou žárovkou DECOSTAR® 51S STANDARD*

Označení výrobku

EAN kód

BARVA

W

l [mm]

b [mm]

h [mm]

**MINISPOT Cube**

41601	405030001852	bílá	20	75	75	75	4x1
41601	405030001869	černá	20	75	75	75	4x1

*Připravujeme přechod z DECOSTAR® STANDARD na DECOSTAR® ECO.

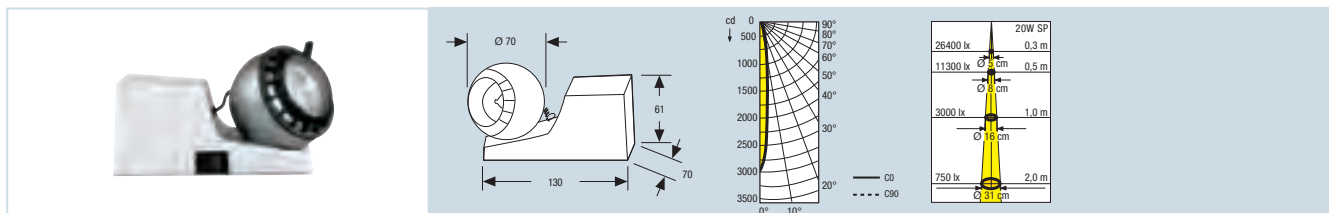

**MINISPOT Rhombus***

MINISPOT Rhombus představuje klasiku mezi kompaktními halogenovými svítlidly. Hlava svítlidla je magneticky přidržována a je možné jí otáčet do všech stran. Při sejmutí hlavy svítlidla z přichytných magnetů žárovka zhasne.

- obzvláště kompaktní halogenový reflektor
- magneticky přidržovaná hlava svítlidla z nerez oceli, otočná do všech stran
- připraveno k připojení 2m síťovým kabelem a plochou eurozástrčkou
- příložená upevňovací deska s podlouhlou spodní částí
- vypínač zabudovaný ve svítlidle
- osazeno halogenovou žárovkou DECOSTAR® 51S STANDARD*

Označení výrobku

EAN kód

BARVA

W

l [mm]

b [mm]

h [mm]

**MINISPOT Rhombus**

41701	4050300001876	bílá	20	130	70	61	4x1
41701	4050300001883	černá	20	130	70	61	4x1

*Připravujeme přechod z DECOSTAR® STANDARD na DECOSTAR® ECO.







Vestavná svítidla.



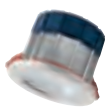

Zdařilé propojení funkce a designu.

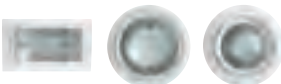
Vestavná svítidla plní nejrůznější úkoly. Zabudována ve stropě zajišťují základní osvětlení, v podlaze slouží často k označování nebo optickému vedení. V každém případě ovšem slouží jako dekorativní prvek. Tomu odpovídá skutečnost, že všechna vestavná svítidla OSRAM jsou nejen vysoce funkční, lehce instalovatelná a velmi trvanlivá. Se svým atraktivním designem, harmonicky vhodným do libovolného prostředí, a příjemným světlem zaručují také zvláštní světelné efekty.



	<p>LEDVANCE™ DOWNLIGHT XL 86</p>
	<p>LEDVANCE™ DOWNLIGHT L 88</p>
	<p>LEDVANCE™ DOWNLIGHT M 90</p>
	<p>KIT LED PRO 91</p>
	<p>KIT DOWNLIGHT HCI®-R111 92</p>
	<p>KIT DOWNLIGHT HQI®-TS EXCELLENCE 93</p>



	<p>KIT DOWNLIGHT HALOSPOT®-R111 ECO 94</p>
	<p>KIT HALO ECO 95</p>
	<p>KIT HALO PRO 96</p>
	<p>KIT HALO PRO HYDRO 97</p>
	<p>JADE KIT ECO HF 98</p>

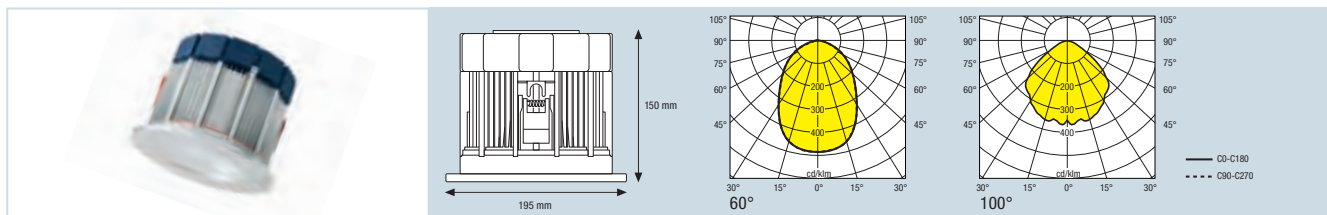

LEDVANCE™ DOWNLIGHT XL



LEDVANCE™ DOWNLIGHT XL je stropní vestavné LED svítidlo kompaktních rozměrů s mimořádnými světelně technickými vlastnostmi. Díky svému matnému difuzéru a štíhlému kruhovému designu (v bílé nebo v eloxovaném hliníku) se osvětlení decentně začlení do celku stropu. LEDVANCE™ DOWNLIGHT XL je součástí jednotně pojaté řady výrobků LEDVANCE™ DOWNLIGHT, která plní různé klasické požadavky v oblasti základního osvětlení s využitím nejnovější technologie LED.

- energeticky úsporné vestavné svítidlo osazené světelným zdrojem OSOLON LED značky OSRAM

- kompatibilní s běžnými stropními podhledy
- trvanlivý výrobek s vynikající energetickou bilancí
- decentní design s matným difuzérem
- přímé síťové připojení 220–240 V
- náhrada za kompaktní zářivkové podhledové aplikace 2 × 18 W/2 × 26 W
- vestavný průměr 175 mm
- životnost 50 000 hodin
- barva disku matovaná bílá nebo eloxovaný hliník
- příslušenství: dekorativní kroužky z eloxovaného hliníku
- teploty chromatičnosti: teplá bílá (3 000 K) a neutrální bílá (4 000 K)

Označení výrobku

EAN kód

BARVA



lm

cd

W

h [mm]

d [mm]



LEDVANCE™ DOWNLIGHT XL

50 lm/W



LEDVANCE DOWNLIGHT XL	EAN kód	BARVA	h [mm]	d [mm]	lm	cd	W	h [mm]	d [mm]	4x1
LEDVANCE DOWNLIGHT XL 830 L60 WT	4008321968821	bílá	830	60	1600	1488	32	150	195	4x1
LEDVANCE DOWNLIGHT XL 830 L100 WT	4008321968838	bílá	830	100	1600	552	32	150	195	4x1
LEDVANCE DOWNLIGHT XL 840 L60 WT	4008321968845	bílá	840	60	1600	1488	32	150	195	4x1
LEDVANCE DOWNLIGHT XL 840 L100 WT	4008321968852	bílá	840	100	1600	552	32	150	195	4x1

LEDVANCE™ DOWNLIGHT XL DALI

70 lm/W



LEDVANCE DOWNLIGHT XL	EAN kód	BARVA	h [mm]	d [mm]	lm	cd	W	h [mm]	d [mm]	4x1
LEDVANCE DOWNLIGHT XL 930 L60 WT DALI	4008321968869	bílá	930	60	2000	1860	28	150	195	4x1
LEDVANCE DOWNLIGHT XL 930 L100 WT DALI	4008321968876	bílá	930	100	2000	690	28	150	195	4x1
LEDVANCE DOWNLIGHT XL 940 L60 WT DALI	4008321968883	bílá	940	60	2000	1860	28	150	195	4x1
LEDVANCE DOWNLIGHT XL 940 L100 WT DALI	4008321968890	bílá	940	100	2000	690	28	150	195	4x1

Příslušenství k LEDVANCE™ DOWNLIGHT XL

LEDVANCE DOWNLIGHT XL RING AL	4008321968906	aluminium	—	—	—	—	—	6	195	4x1
-------------------------------	---------------	-----------	---	---	---	---	---	---	-----	-----

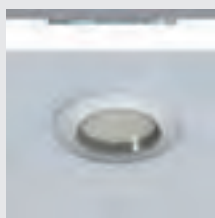

Hliníkový kroužek, plochý profil



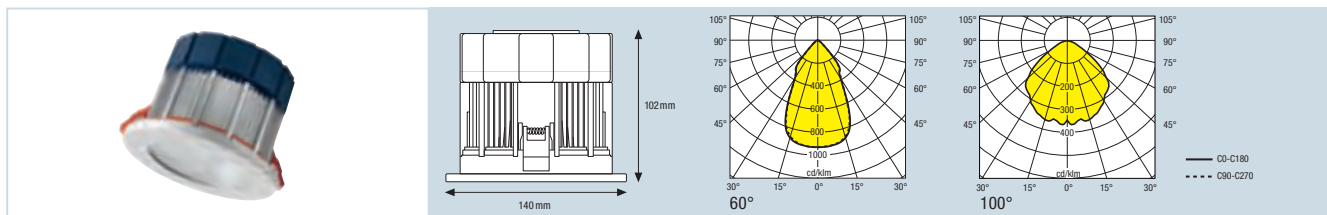

LEDVANCE™ DOWNLIGHT L



Stropní vestavné LED svítidlo kompaktních rozměrů s mimořádnými světelně technickými vlastnostmi. Díky svému matnému difuzéru a štíhlému kruhovému designu (v bílé nebo v eloxovaném hliníku) se osvětlení decentně začlení do celku stropu. Výhodou při projektování a instalaci je minimální vestavná hloubka pouhých 93 mm. LEDVANCE™ DOWNLIGHT L představuje energeticky úspornou a trvanlivou alternativu k podhledovým svítidlům s kompaktními zářivkami a halogenovými žárovkami.

- energeticky úsporné vestavné svítidlo osazené světelným zdrojem OSLOM LED značky OSRAM

- kompaktní podhledové svítidlo s vestavnou hloubkou 93 mm kompatibilní s běžnými stropními podhledy
- trvanlivý výrobek s vynikající energetickou bilancí
- decentní design s matným difuzérem
- přímé síťové připojení 220–240 V
- náhrada za kompaktní zářivkové podhledové aplikace 1 × 18 W/1 × 26 W
- vestavný průměr 120 mm
- životnost 50 000 hodin
- barva disku matovaná bílá nebo eloxovaný hliník
- příslušenství: dekorativní kroužky z eloxovaného hliníku
- teploty chromatičnosti: teplá bílá (3 000 K) a neutrální bílá (4 000 K)

Označení výrobku

EAN kód



LEDVANCE™ DOWNLIGHT L

55 lm/W

Payback* <1.5 years

electronic comfort light

Označení výrobku	EAN kód	BARVA	h [mm]	d [mm]	cd	W	h [mm]	d [mm]	Box
LEDVANCE DOWNLIGHT L 830 L60 WT	4008321968753	bílá	60	830	930	18	102	140	4x1
LEDVANCE DOWNLIGHT L 830 L100 WT	4008321968760	bílá	100	830	345	18	102	140	4x1
LEDVANCE DOWNLIGHT L 840 L60 WT	4008321968777	bílá	60	840	930	18	102	140	4x1
LEDVANCE DOWNLIGHT L 840 L100 WT	4008321968784	bílá	100	840	345	18	102	140	4x1

Příslušenství k LEDVANCE™ DOWNLIGHT L

LEDVANCE DOWNLIGHT L RING AL	4008321968791	aluminium	—	—	—	—	10	140	4x1
------------------------------	---------------	-----------	---	---	---	---	----	-----	-----

* ve srovnání s Halogen Downlight 75 W R111 se 100 světelnými body při provozní době 3 000 hodin za rok, životnost 50 000 hodin, cena elektrické energie 0,15 €/kWh

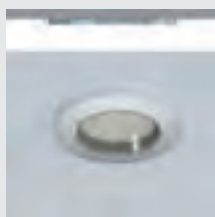

Hliníkový kroužek, plochý



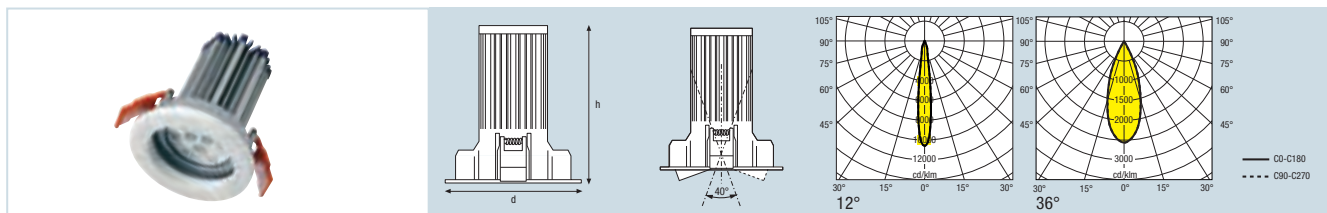

LEDVANCE™ DOWNLIGHT M



LEDVANCE™ DOWNLIGHT M je stropní vestavné LED svítidlo kompaktních rozměrů s mimořádnými světelně technickými vlastnostmi. LEDVANCE™ DOWNLIGHT M představuje energeticky úspornou a trvanlivou alternativu ke klasickým podhledovým aplikacím MR16 jak s ohledem na tvar, tak na výkon. Komfortní díky nastavitelné hlavě svítidla o $\pm 20^\circ$ a dvěma různými úhly vyzařování (12° a 36°). K dispozici také ve stmívatelné verzi.

- energeticky úsporné vestavné svítidlo osazené světelným zdrojem OSLOM LED značky OSRAM
- trvanlivý výrobek s vynikající energetickou bilancí

- kompatibilní se standardními stropními rozměry 68 mm
- nastavitelná hlava svítidla ($\pm 20^\circ$)
- úhel vyzařování 12° a 36°
- vnější předřadník jako součást dodávky (připojení na sekundární straně)
- náhrada za 50 W halogenové aplikace
- vestavný průměr 68 mm
- životnost 50 000 hodin
- barva disku matovaná bílá nebo eloxovaný hliník
- teploty chromatičnosti: teplá bílá (3 000 K) a neutrální bílá (4 000 K)

Označení výrobku

EAN kód



LEDVANCE™ DOWNLIGHT M

50 lm/W

Payback* <1.5 years



LEDVANCE DOWNLIGHT M 830 L12 WT	4008321968661	bílá	830	12	7408	13.5	103	80	4x1
LEDVANCE DOWNLIGHT M 830 L36 WT	4008321968678	bílá	830	36	1636	13.5	99	80	4x1
LEDVANCE DOWNLIGHT M 840 L12 WT	4008321968685	bílá	840	12	7408	13.5	103	80	4x1
LEDVANCE DOWNLIGHT M 840 L36 WT	4008321968692	bílá	840	36	1636	13.5	99	80	4x1

LEDVANCE™ DOWNLIGHT M DIM

50 lm/W

Payback* <1.5 years



LEDVANCE DOWNLIGHT M 830 L12 WT DIM	4008321968708	bílá	830	12	7408	13.5	103	80	4x1
LEDVANCE DOWNLIGHT M 830 L36 WT DIM	4008321968715	bílá	830	36	1636	13.5	99	80	4x1
LEDVANCE DOWNLIGHT M 840 L12 WT DIM	4008321968722	bílá	840	12	7408	13.5	103	80	4x1
LEDVANCE DOWNLIGHT M 840 L36 WT DIM	4008321968739	bílá	840	36	1636	13.5	99	80	4x1

Příslušenství k LEDVANCE™ DOWNLIGHT M

LEDVANCE DOWNLIGHT M RING AL	4008321968746	aluminium	—	—	—	—	8	80	4x1
------------------------------	---------------	-----------	---	---	---	---	---	----	-----

* ve srovnání s Halogen Downlight 50 W MR16 se 100 světelnými body při provozní době 3 000 hodin za rok, životnost 50 000 hodin, cena elektrické energie 0,15 €/kWh

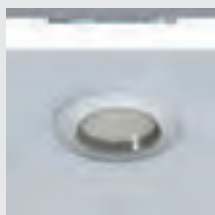

Hliníkový kroužek, plochý

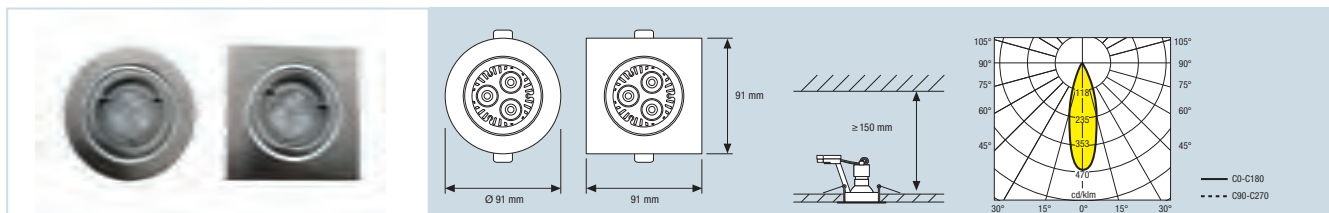
**LED****VESTAVNÁ SVÍTIDLA****INTERIÉR****KIT LED PRO**

KIT LED PRO je k instalaci připravená sada skládající se z podhledového svítidla s přípojovacím konektorem a LED PARATHOM® PAR 16 ve dvou různých konstrukčních provedeních (čtvercovém /kruhovém). Je obzvláště vhodná pro hospodárné trvalé osvětlení v prodejních prostorách, hotelech nebo restauracích.

- kryt z litého hliníku ve dvou verzích: čtvercové a kruhové
- barva svítidla: leštěný nikel
- jednoduchá instalace a údržba díky patici světelného zdroje typu Twist&Lock
- světelný zdroj otočný o 40°

- provozní teplota -15 °C až +40 °C
- vestavný průměr 80 mm
- přímé síťové připojení 230 V
- osazeno LED PARATHOM® PAR 16 4,5 W
- životnost 35 000 hodin
- teplota chromatičnosti: teplá bílá (3 000 K)
- úhel vyzařování 30°
- bez stmívání

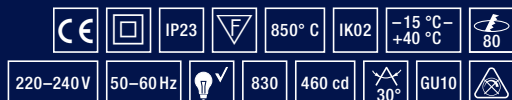
**Označení výrobku****EAN kód**

BARVA

W

l [mm]

b [mm]

h [mm]

d [mm]

**KIT LED PRO**

KIT LED PRO R 1x4,5W leštěný nikel

4008321963284

leštěný nikel

4,5

—

—

90

91

6x1

KIT LED PRO S 1x4,5W leštěný nikel

4008321963291

leštěný nikel

4,5

91

91

90

—

6x1



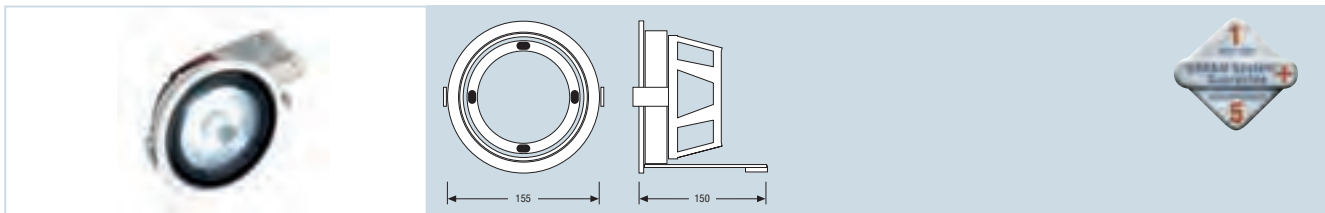

KIT DOWNLIGHT HCI®-R111



KIT DOWNLIGHT HCI®-R111 je pro instalaci připravená sada složená z nastavitelného pohledového svítidla s křížovým kloubem, elektronického předřadníku a vysokotlaké halogenidové výbojky s reflektorem. Tento systém se vyznačuje vynikající energetickou bilancí a zajišťuje stabilní světlo s brilantní reprodukcí barev. Díky UV filtru výbojky je obzvláště vhodný pro hospodárné trvalé osvětlení v reprezentativních obchodních prostorách, hotelových halách a muzeích.

- vysoce kvalitní hliníkové pouzdro ve dvou verzích: bílé a stříbrné
- jednoduchá instalace a údržba díky patici světelného zdroje typu Twist&Lock
- osazeno reflektorovou výbojkou POWERBALL HCI®-R111 35 W, příp. 70 W v barvách světla 3 000 K (teplé denní světlo) a 4 200 K (neutrální denní světlo)
- úhel vyzařování 10°, 24° a 40°
- předřadník POWERTRONIC® PTI
- dodávka 3 týdny po objednání

Označení výrobku

EAN kód

BARVA



W

h [mm]

d [mm]



KIT DOWNLIGHT HCI®-R111



76081-25	4008321929594	bílá	830	10	35	90	155	2x1
76081-26	4008321929624	bílá	830	24	35	90	155	2x1
76081-27	4008321929655	bílá	830	40	35	90	155	2x1
76082-25	4008321929860	šedá	830	10	35	90	155	2x1
76082-26	4008321929891	šedá	830	24	35	90	155	2x1
76082-27	4008321929921	šedá	830	40	35	90	155	2x1
76081-21	4008321929778	bílá	942	10	35	90	155	2x1
76081-22	4008321929839	bílá	942	24	35	90	155	2x1
76081-23	4008321929808	bílá	942	40	35	90	155	2x1
76082-21	4008321929952	šedá	942	10	35	90	155	2x1
76082-22	4008321929983	šedá	942	24	35	90	155	2x1
76082-23	4008321930019	šedá	942	40	35	90	155	2x1
76083-25	4008321929617	bílá	830	10	70	90	155	2x1
76083-26	4008321929679	bílá	830	24	70	90	155	2x1
76083-27	4008321929730	bílá	830	40	70	90	155	2x1
76084-25	4008321929884	šedá	830	10	70	90	155	2x1
76084-26	4008321929945	šedá	830	24	70	90	155	2x1
76084-27	4008321930002	šedá	830	40	70	90 <td 155	2x1	
76083-21	4008321929686	bílá	942	10	70	90	155	2x1
76083-22	4008321929716	bílá	942	24	70	90	155	2x1
76083-23	4008321929747	bílá	942	40	70	90	155	2x1
76084-21	4008321930040	šedá	942	10	70	90	155	2x1
76084-22	4008321930071	šedá	942	24	70	90	155	2x1
76084-23	4008321930101	šedá	942	40	70	90	150	2x1

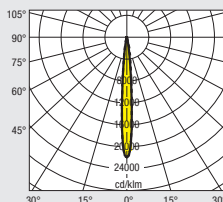

10°

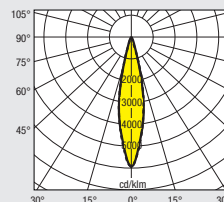

24°

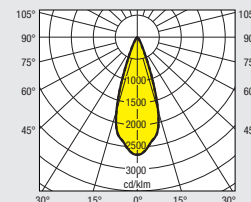

40°

— C0-C180
- - - C90-C270

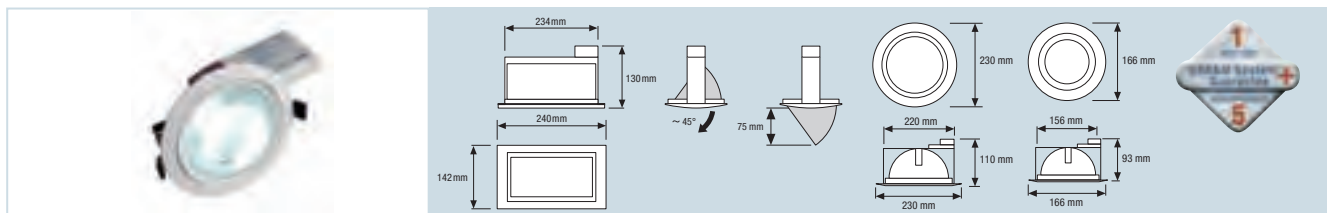

KIT DOWNLIGHT HQI®-TS EXCELLENCE



KIT DOWNLIGHT HQI®-TS EXCELLENCE je pro instalaci připravená sada složená z podhledového svítidla s přípojovacím konektorem, elektronického předřadníku a vysokotlaké halogenidové výbojky ve třech různých konstrukčních provedeních. Je obzvláště vhodná pro hospodárné osvětlení v prodejních prostorách, hotelových halách nebo restauracích.

- pouzdro z práškově lakovaného hliníku ve třech verzích: ROUND (kulaté), SQUARE (čtvercové) a MINI ROUND
- barva svítidla bílá (RAL 9016)
- verze SQUARE otočná o 45°

- osazeno výbojkou POWERSTAR HQI®-TS EXCELLENCE 70 W, příp. 150 W v barvách světla 3 000 K (teplé denní světlo), 4 200 K (neutrální denní světlo) a 5 600 K (D)
- životnost světelného zdroje 12 000 hodin
- účinné stínidlo založené na skleněném krytu
- předřadník POWERTRONIC® PTi
- vyšší provozní účinnost svítidel (až o +5 %) a vyšší světelný tok (až o +15 %) v systému
- bez stmívání
- dodávka 3 týdny po objednání

Označení výrobku

EAN kód

BARVA

K

η_{Lb}

W

l [mm]

b [mm]

h [mm]

d [mm]

ϕ [mm]

ϕ [mm]

KIT DOWNLIGHT HQI®-TS EXCELLENCE – SQUARE



76095-21	4008321391766	bílá	3000	0.72	70	240	142	130	—	234x128	2x1
76095-23	4008321391780	bílá	4200	0.72	70	240	142	130	—	234x128	2x1
76095-25	4008321391803	bílá	5600	0.72	70	240	142	130	—	234x128	2x1
76097-21	4008321391841	bílá	3000	0.72	150	240	142	130	—	234x128	2x1
76097-23	4008321391865	bílá	4200	0.72	150	240	142	130	—	234x128	2x1
76097-25	4008321391889	bílá	5600	0.72	150	240	142	130	—	234x128	2x1

KIT DOWNLIGHT HQI®-TS EXCELLENCE – ROUND



76091-21	4008321391605	bílá	3000	0.72	70	—	—	110	230	220	2x1
76091-23	4008321391629	bílá	4200	0.72	70	—	—	110	230	220	2x1
76091-25	4008321391643	bílá	5600	0.72	70	—	—	110	230	220	2x1
76093-21	4008321391667	bílá	3000	0.72	150	—	—	110	230	220	2x1
76093-23	4008321391704	bílá	4200	0.72	150	—	—	110	230	220	2x1
76093-25	4008321391728	bílá	5600	0.72	150	—	—	110	230	220	2x1

KIT DOWNLIGHT HQI®-TS EXCELLENCE – MINI ROUND



76099-21	4008321391902	bílá	3000	0.68	70	—	—	93	166	156	4x1
76099-23	4008321391926	bílá	4200	0.68	70	—	—	93	166	156	4x1
76099-25	4008321391940	bílá	5600	0.68	70	—	—	93	166	156	4x1

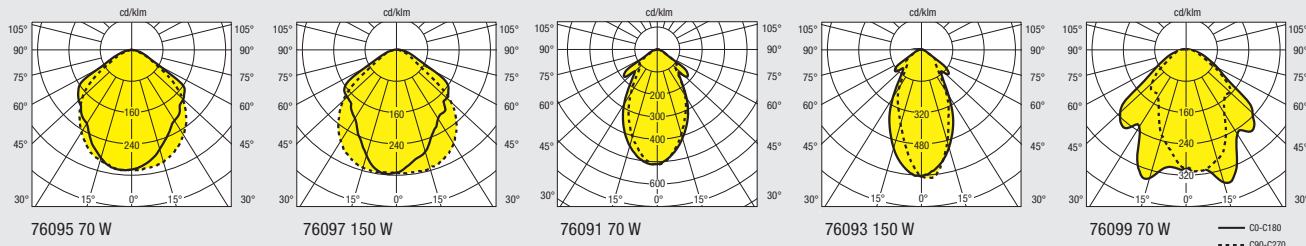

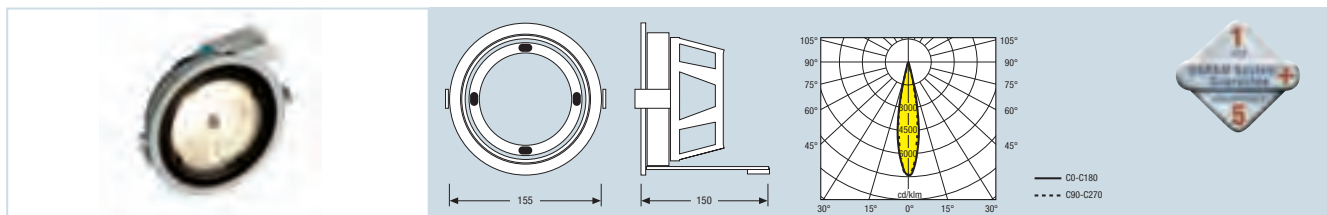

KIT DOWNLIGHT HALOSPOT®-R111 ECO

KIT DOWNLIGHT HALOSPOT®-R111 je pro instalaci připravená sada složená z podhledového svítidla s křížovým kloubem, elektronického transformátoru a halogenové reflektorové žárovky. Je obzvláště vhodná pro hospodárné osvětlení v prodejních prostorách, hotelových halách a muzeích.

- vysoce kvalitní hliníkové pouzdro ve dvou verzích: bílé a stříbrné

- osazeno žárovkou HALOSPOT®-R111 ECO 35 W, 50 W nebo 65 W v barvě světla 3 000 K
- úhel vyzařování 8°, 24° a 45°
- elektronický transformátor HALOTRONIC® MOUSE
- možnost stmívání



Označení výrobku

EAN kód

BARVA

K

°

W

h (mm)

d (mm)

Icon of a box

KIT DOWNLIGHT HALOSPOT®-R111



76085-21	4008321330734	bílá	3000	8	35	90	155	2x1
76085-22	4008321335920	bílá	3000	24	35	90	155	2x1
76085-23	4008321335944	bílá	3000	8	50	90	155	2x1
76085-24	4008321335968	bílá	3000	24	50	90	155	2x1
76085-25	4008321335982	bílá	3000	45	50	90	155	2x1
76085-26	4008321336002	bílá	3000	8	65	90	155	2x1
76085-27	4008321336026	bílá	3000	24	65	90	155	2x1
76085-28	4008321336040	bílá	3000	45	65	90	155	2x1
76086-21	4008321330758	stříbrná	3000	8	35	90	155	2x1
76086-22	4008321336064	stříbrná	3000	24	35	90	155	2x1
76086-23	4008321336088	stříbrná	3000	8	50	90	155	2x1
76086-24	4008321336101	stříbrná	3000	24	50	90	155	2x1
76086-25	4008321336125	stříbrná	3000	45	50	90	155	2x1
76086-26	4008321336149	stříbrná	3000	8	65	90	155	2x1
76086-27	4008321336163	stříbrná	3000	24	65	90	155	2x1
76086-28	4008321336187	stříbrná	3000	45	65	90	155	2x1

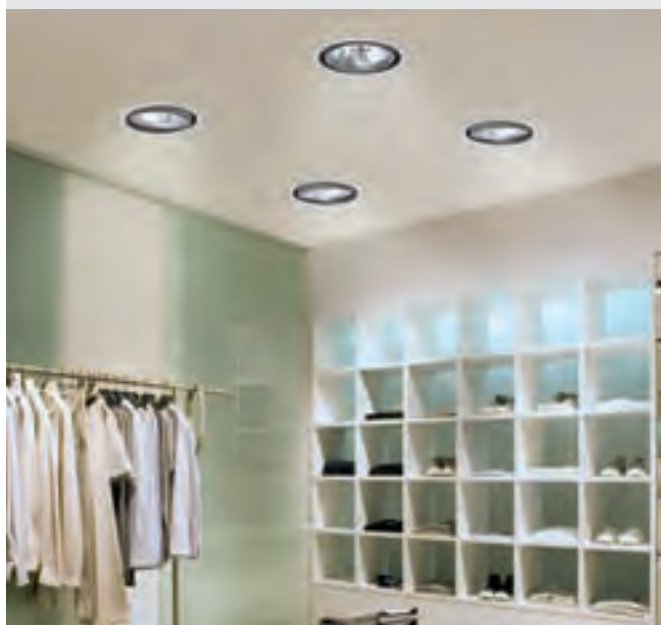

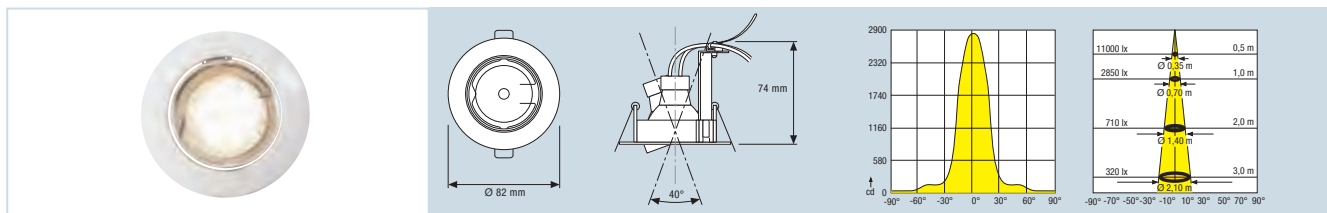

KIT HALO ECO



KIT HALO ECO je pro instalaci připravená cenově výhodná sada složená z podhledového svítidla s přípojovacím konektorem, elektronického transformátoru a halogenové žárovky DECOSTAR® DR51 STANDARD. Je obzvláště vhodná pro osvětlení výloh, prodejních prostor nebo chodeb.

- kulaté hliníkové pouzdro v bílé barvě (RAL 9016)
- jednoduchá instalace a údržba díky patici s klipem
- světelný zdroj otočný o 40°

- vestavný průměr 75 mm
- osazeno žárovkou DECOSTAR® DR51 STANDARD 50 W s ochranou proti UV záření a dichroickým reflektorem (snižujícím ohřívání osvětleného předmětu až o 66 %)
- střední životnost 2 000 hodin
- teplota chromatičnosti 3 100 K
- úhel vyzařování 36°
- možnost stmívání pomocí fázového stmívače

Označení výrobku

EAN kód

BARVA

K

W

h (mm)

d (mm)



KIT HALO ECO



KIT HALO ECO ROUND 1x50 W

4008321390806

bílá

3100

50

74

82

24x1



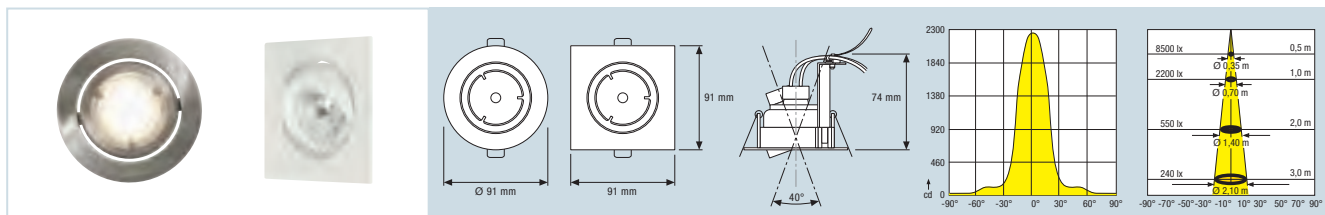

KIT HALO PRO



KIT HALO PRO je pro instalaci připravená sada složená z podhledového svítidla s přípojovacím konektorem, elektronického transformátoru a halogenové žárovky DECOSTAR® DR51 ECO ve dvou různých konstrukčních provedeních (čtvercovém nebo kruhovém). Je obzvláště vhodná pro hospodárné osvětlení v prodejních prostorách, hotelech nebo restauracích.

- kryt z litého hliníku ve dvou verzích: čtvercové a kruhové
- barva svítidla ve dvou provedeních: leštěný nikel a bílá (RAL 9016)

- dvě varianty: sada s 1 svítidlem nebo 3 svítidly
- jednoduchá instalace a údržba díky patici světelného zdroje typu Twist&Lock
- světelný zdroj otočný o 40°
- vestavný průměr 80 mm
- osazeno halogenovou žárovkou DECOSTAR® DR51 ECO 35 W
- střední životnost 5 000 hodin
- teplota chromatičnosti 3 100 K
- úhel vyzařování 36°
- možnost stmívání pomocí fázového stmívače

Označení výrobku

EAN kód

BARVA

K

W

l
(mm)

b
(mm)

h
(mm)

d
(mm)



KIT HALO PRO



KIT HALO PRO R 1x35 W	4008321 398628	bílá	3100	1x35	—	—	74	91	6x1
KIT HALO PRO R 3x35 W	4008321 445537	bílá	3100	3x35	—	—	74	91	4x1
KIT HALO PRO R 1x35 W	4008321 398642	niklová	3100	1x35	—	—	74	91	6x1
KIT HALO PRO R 3x35 W	4008321 445551	niklová	3100	3x35	—	—	74	91	4x1
KIT HALO PRO S 1x35 W	4008321 398987	bílá	3100	1x35	91	91	74	—	6x1
KIT HALO PRO S 3x35 W	4008321 445575	bílá	3100	3x35	91	91	74	—	4x1
KIT HALO PRO S 1x35 W	4008321 399007	niklová	3100	1x35	91	91	74	—	6x1
KIT HALO PRO S 3x35 W	4008321 445599	niklová	3100	3x35	91	91	74	—	4x1



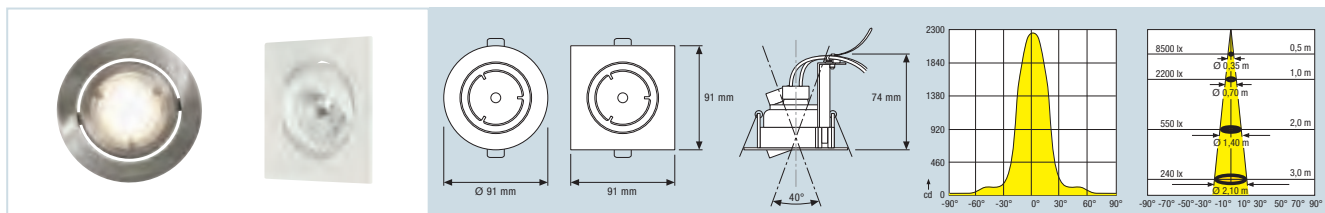

KIT HALO PRO HYDRO



KIT HALO PRO HYDRO je pro instalaci připravená sada složená z podhledového svítidla s přípojovacím konektorem, elektronického transformátoru a halogenové žárovky DECOSTAR® DR51 ECO ve dvou různých konstrukčních provedeních (čtvercovém nebo kruhovém). Je obzvláště vhodná pro hospodárné osvětlení v koupelnách, kuchyních nebo fitness studiích.

- kryt z litého hliníku ve dvou verzích: čtvercové a kruhové
- barva svítidla ve dvou provedeních: leštěný nikel a bílá (RAL 9016)
- dvě varianty: sada s 1 svítidlem nebo 3 svítidly
- doplňkový kryt v souladu s IPx4

- jednoduchá instalace a údržba díky patici světelného zdroje typu Twist&Lock
- světelný zdroj otočný o 40°
- vestavný průměr 80 mm
- osazeno halogenovou žárovkou DECOSTAR® DR51 ECO 35 W
- střední životnost 5 000 hodin
- teplota chromatičnosti 3 100 K
- úhel vyzařování 36°
- možnost stmívání pomocí fázového stmívače

Označení výrobku

EAN kód

BARVA

K

W

i [mm]

b [mm]

h [mm]

d [mm]



KIT HALO PRO HYDRO



KIT HALO PRO HYDRO R 1x35 W	4008321 399045	bílá	3100	1x35	—	—	74	91	6x1
KIT HALO PRO HYDRO R 3x35 W	4008321 445636	bílá	3100	3x35	—	—	74	91	4x1
KIT HALO PRO HYDRO R 1x35 W	4008321 399069	niklová	3100	1x35	—	—	74	91	6x1
KIT HALO PRO HYDRO R 3x35 W	4008321 445650	niklová	3100	3x35	—	—	74	91	4x1
KIT HALO PRO HYDRO S 1x35 W	4008321 399083	bílá	3100	1x35	91	91	74	—	6x1
KIT HALO PRO HYDRO S 3x35 W	4008321 445674	bílá	3100	3x35	91	91	74	—	4x1
KIT HALO PRO HYDRO S 1x35 W	4008321 399106	niklová	3100	1x35	91	91	74	—	6x1
KIT HALO PRO HYDRO S 3x35 W	4008321 445698	niklová	3100	3x35	91	91	74	—	4x1



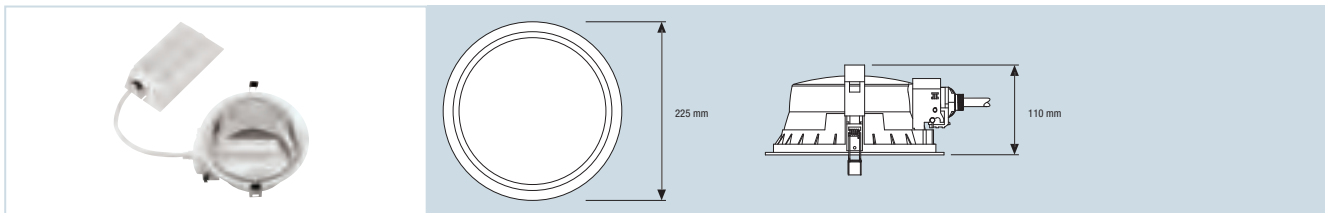

JADE KIT ECO HF



JADE KIT ECO HF je pro instalaci připravená sada složená z podhledového svítidla s přípojovacím konektorem, elektronického předřadníku a dvou zářivek OSRAM DULUX® D/E 18 W nebo 26 W pro instalaci ve stropních podhledech. Díky externímu předřadníku se vyznačuje nízkým konstrukčním profilem. Sada je obzvláště vhodná pro hospodárné trvalé osvětlení v prodejních prostorách, vstupních halách, kancelářích nebo chodbách.

- sada 1 svítidla, 1 předřadníku QT-ECO T/E 2 × 18 W nebo 2 × 26 W (EEI = A3) a 2 OSRAM DULUX® D/E 18 W nebo 26 W 840
- po dvou verzích 2 × 18 W a 2 × 26 W: otevřené provedení (IP20) nebo s ochranným krytem (IP40)
- otočné objímky pro jednoduchou výměnu světelného zdroje
- náběh zářivky během dvou sekund
- automatické vypnutí při poruše zářivky (EOL)
- automatické opakované zapnutí po výměně zářivky

- barva svítidla bílá (RAL 9003)

Označení výrobku

EAN kód

BARVA

IP

η_{LB}

W

h [mm]

d [mm]

JADE KIT ECO HF



JADE KIT ECO WT 2x18W	4008321963246	bílá	IP20	0.77	G24q-2	2x18	110	225	2x1
JADE KIT ECO kryt 2x18	4008321963260	bílá	IP40	0.56	G24q-2	2x18	110	225	2x1
JADE KIT ECO WT 2x26W	4008321387660	bílá	IP20	0.77	G24q-3	2x26	110	225	2x1
JADE KIT ECO kryt 2x26	4008321391513	bílá	IP40	0.56	G24q-3	2x26	110	225	2x1





JADE KIT ECO HF



DULUX® D/E



QUICKTRONIC® ECO T/E

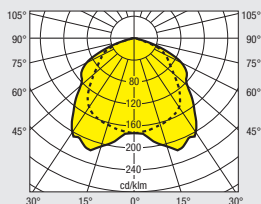

JADE KIT ECO WT 2x18W
JADE KIT ECO WT 2x26W

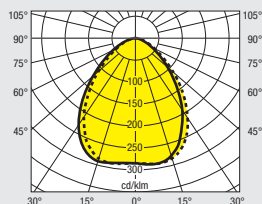

JADE KIT ECO kryt 2x18W
JADE KIT ECO kryt 2x26W

— C0-C180
- - - C90-C270





Speciální svítidla.

Řešení na míru pro speciální aplikace.

Svítidla pro rostliny značky OSRAM podporují zdravý vývoj pokojových palem, eukalyptů a dalších rostlin na místech s nedostatečným přísunem denního světla. Přizpůsobivá svítidla na čtení jsou vítaným pomocníkem v užitkových vozidlech, automobilech, obytných přívěsech a na lodích, aniž by vytvářela rušivé rozptýlené světlo.



	FLORALUMEN®-P / FLORALUMEN®-F	102
	COPILOT®	103

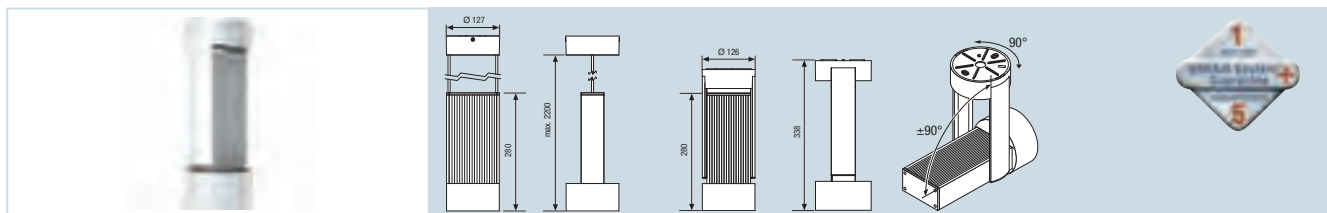

FLORALUMEN®-P/-F



FLORALUMEN® v sobě spojuje všechny předpoklady moderního svítidla pro rostliny. Mezi jeho význačné vlastnosti patří vysoce kvalitní materiály, výrazný design, vyvážené světelné spektrum i mimořádná energetická účinnost.

- vysoce kvalitní bílé hliníkové pouzdro (RAL9016)
- intenzivní svítidlo pro rostliny obsahující technologii HCL® a OSRAM POWERTRONIC®

- světelné spektrum s vyváženými podíly modré a červené pro zdravý vývoj rostlin
- FLORALUMEN®-P: závěsné svítidlo s kabelem do 2 m pro stropní montáž
- FLORALUMEN®-F: pro pevnou montáž na stěnu nebo strop
- dodací lhůtu sdělíme na požádání

Označení výrobku	EAN kód	BARVA	W	h [mm]	d [mm]	
FLORALUMEN®-P						
76120-21	4008321962959	bílá	35	326	126	2x1
76121-21	4008321962966	bílá	70	326	126	2x1
FLORALUMEN®-F						
76220-21	4008321962973	bílá	35	338	126	2x1
76221-21	4008321962980	bílá	70	338	126	2x1

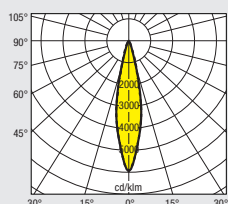
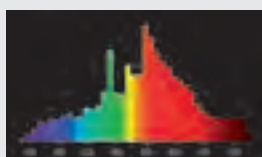

35 W WDL

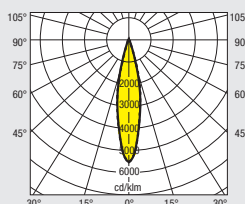

70 W WDL

— C0-C180
- - - C90-C270

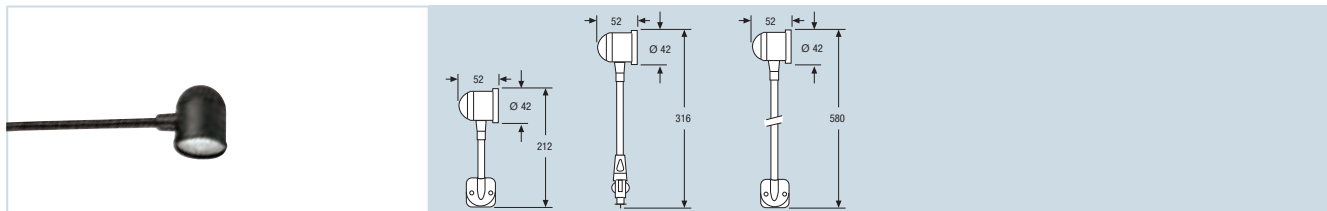

**COPILOT®**

COPILOT® je mobilní svítidlo na čtení s ohebným ramenem, o 360° otočnou hlavou svítidla a zabudovaným vypínačem. Je rovnocenně použitelné v domácnosti, automobilu, užitkových automobilech, na lodích, v obytných automobilech i přívěsech. Halogenová žárovka MINIWATT® vytváří brilantní světlo.

COPILOT®-K:

- rameno délky 10 cm a podstavec svítidla pro pevnou montáž
- připraveno k připojení k 12V palubní síti s kompletní montážní sadou

COPILOT®-M:

- rameno délky 20 cm se zástrčkou do palubní zásuvky
- připraveno k připojení k 12V palubní síti

COPILOT®-L:

- rameno délky 50 cm a podstavec svítidla pro pevnou montáž
- připraveno k připojení k 12V palubní síti s kompletní montážní sadou
- s pevnou svorkou pro bezpečné upevnění
- možnost dodání také pro palubní síť 24 V

Označení výrobku**EAN kód**

BARVA

V

W

l
[mm]b
[mm]h
[mm]d
[mm]**COPILOT®**

41508 (K)	4050300010632	černá	12	5	212	52	42	42	4x1
41510 (M)	4050300016856	černá	12	5	316	52	42	42	4x1
41509-12 (L)	4050300014050	černá	12	5	580	52	42	42	4x1
41509-24 (L-24)	4050300014067	černá	24	5	580	52	42	42	4x1



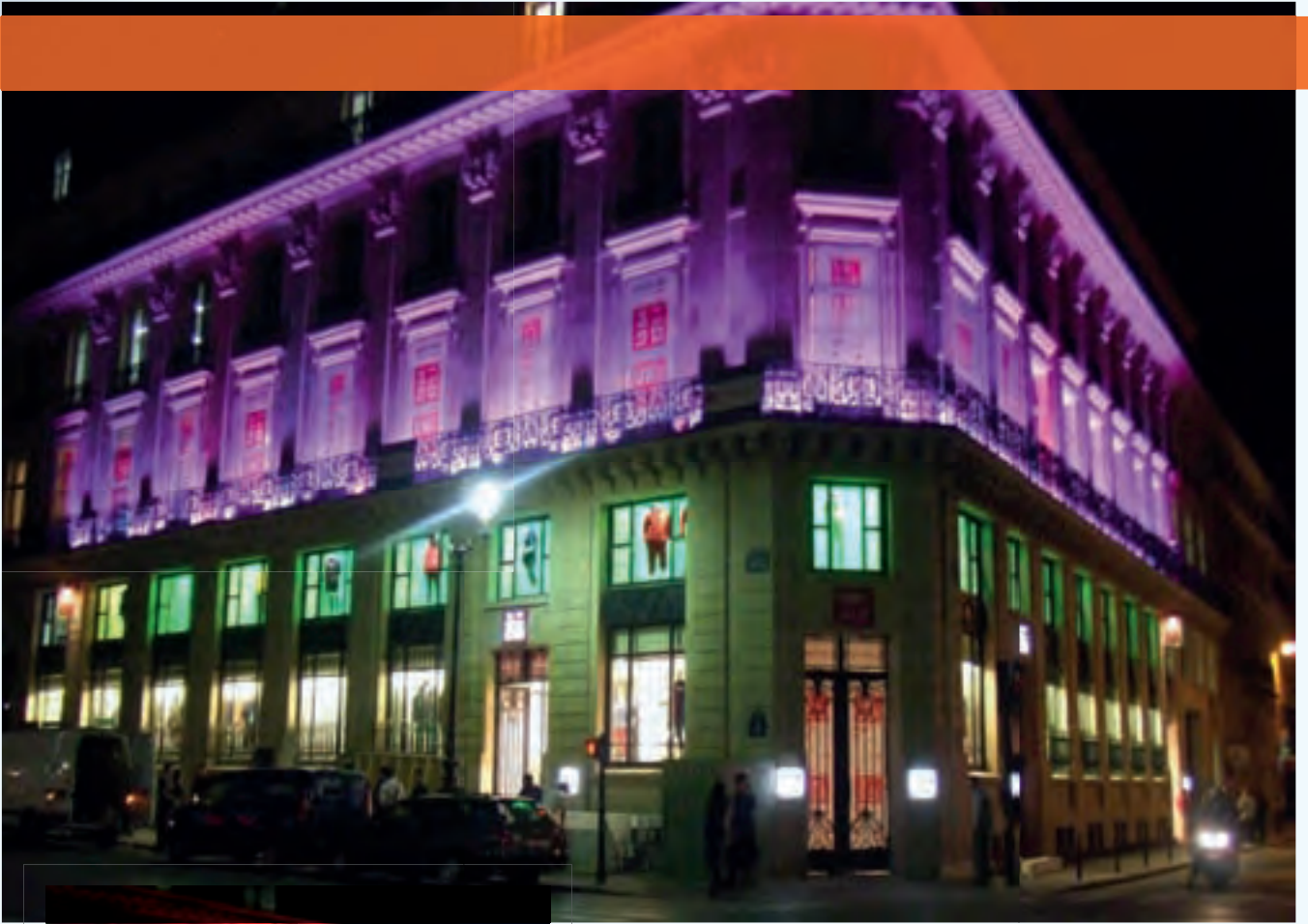

EXTERIÉR.

Venkovní světlomety	106
Vestavná svítidla	114
Nástěnná venkovní svítidla	120
LED svítidla značky Traxon Technologies	157







Venkovní světlo.

Pro vytvoření perfektní kulisy.

Je třeba, aby osvětlení parků nebo náměstí, případně fasád, bylo efektivní a funkční. Ale současně je také třeba, aby osvětlované objekty byly uměleckým způsobem zasazeny do celkové scenérie. Pro tuto příležitost nabízí firma OSRAM ideální reflektory, úsporné a s dlouhou životností. Vytvářejí optimální světlo pro působivé osvětlení staveb a krajiny.



	HALODIUM® II SYM	108
	HALODIUM® II ASM	109
	SATURNO II SYM	110
	SATURNO II ASM 65°	111
	SATURNO II C	112
	Provozní zařízení pro SATURNO II	113

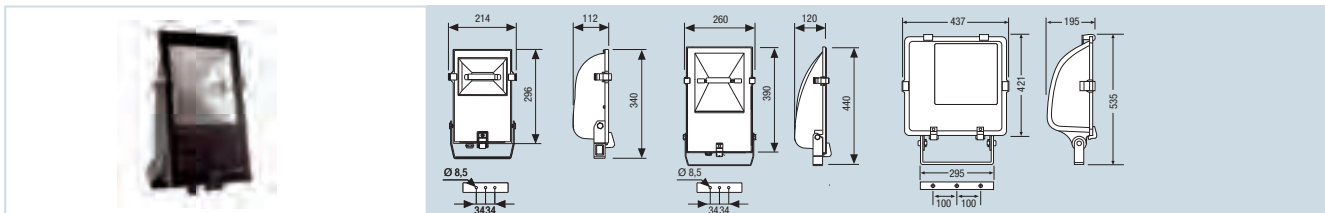

HALODIUM® II SYM



HALODIUM® II SYM je symetrický, pro okamžité zapojení připravený venkovní reflektor odolný proti stříkající vodě s 5mm ochranným krytem z temperovaného skla s mřížkovou povrchovou úpravou. Pouzdro je z pískovaného hliníku s polyesterovou práškovou povrchovou úpravou pro účinnou ochranu proti korozi. Svítidlo HALODIUM® II je zvláště vhodné pro nasvícení fasád či památek a pro osvětlení v parcích.

- svítidlo včetně halogenidové výbojky HQI®, popř. vysokotlaké sodíkové výbojky NAV® a předřadníku
- symetrický reflektor z eloxovaného hliníku
- montážní úhelník z pozinkované oceli umožňuje otáčení až o 180°

- ochranný kryt připevněný k pouzdru svítidla kloubovými závěsy a zajištěný hliníkovými příchýtkami
- čelní plocha: TS 70 W < 0,065 m², TS 150 W < 0,10 m², T 250 W/400 W < 0,17 m²
- napájení prostřednictvím nylonového kabelového šroubení pro H05RN-F nebo H07RN-F
- šroubová svorka pro průřez kabelu od 2,5 mm²
- provozní teplota -20 °C až +35 °C

Označení výrobku

EAN kód

BARVA



γ_{LB}

W

l [mm]

b [mm]

h [mm]



HALODIUM® II SYM

HALODIUM II SYM TS 70 W NAV	4008321940148	antracitová	Rx7s	0.69	70	340	214	112	1x1
HALODIUM II SYM TS 70 W NDL	4008321940063	antracitová	Rx7s	0.70	70	340	214	112	1x1
HALODIUM II SYM TS 150 W NAV	4008321940162	antracitová	Rx7s-24	0.73	150	440	260	120	1x1
HALODIUM II SYM TS 150 W NDL	4008321940087	antracitová	Rx7s-24	0.71	150	440	260	120	1x1
HALODIUM II SYM T 250 W NAV	4008321940186	antracitová	E40	0.75	250	535	437	195	1x1
HALODIUM II SYM T 250 W D	4008321940100	antracitová	E40	0.74	250	535	437	195	1x1
HALODIUM II SYM T 250 W NSI	4008321940223	antracitová	E40	0.74	250	535	437	195	1x1
HALODIUM II SYM T 400 W NAV	4008321940209	antracitová	E40	0.75	400	535	437	195	1x1
HALODIUM II SYM BT 400 W D	4008321940124	antracitová	E40	0.74	400	535	437	195	1x1
HALODIUM II SYM T 400 W NSI	4008321940247	antracitová	E40	0.74	400	535	437	195	1x1

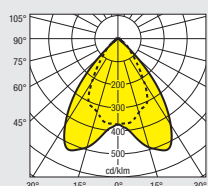

HALODIUM II TS 70W NAV/NDL

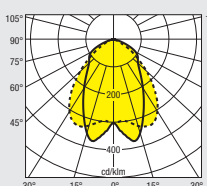

HALODIUM II TS 150W NAV/NDL

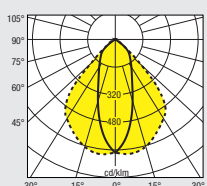

HALODIUM II T 250W D/NSI

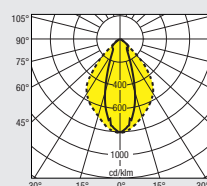

HALODIUM II T 250W NAV

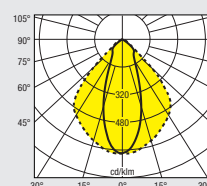

HALODIUM II T 400W NSI

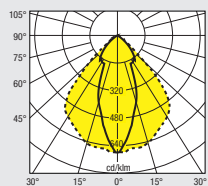

HALODIUM II BT 400W D

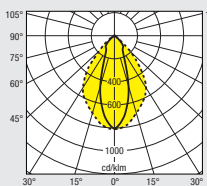

HALODIUM II T 400W NAV

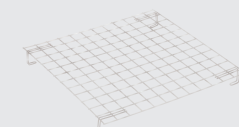

Ochranná mřížka

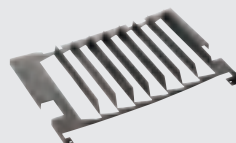

Lamelový kryt



Ochranný kryt



Montážní úhelník

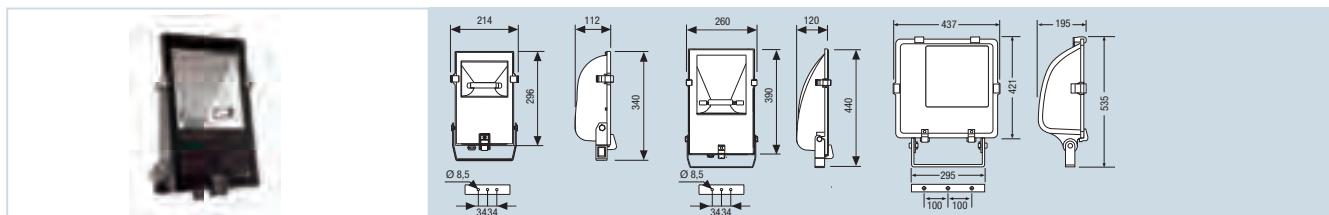

HALODIUM® II ASM



HALODIUM® II ASM je asymetrický, pro okamžité zapojení připravený venkovní reflektor odolný proti stříkající vodě s 5 mm ochranným krytem z temperovaného skla s mřížkovou povrchovou úpravou. Pouzdro je z pískovaného hliníku s polyesterovou práškovou povrchovou úpravou pro účinnou ochranu proti korozi.

Svítilno HALODIUM® II je zvláště vhodné pro nasvícení fasád či památek a pro osvětlení v parcích.

- asymetrický tepaný reflektor z eloxovaného hliníku

Označení výrobku

EAN kód



HALODIUM® II ASM

HALODIUM II ASM TS 70 W NAV	4008321940155	antracitová	Rx7s	0.70	70	340	214	112	1x1
HALODIUM II ASM TS 70 W NDL	4008321940070	antracitová	Rx7s	0.71	70	340	214	112	1x1
HALODIUM II ASM TS 150 W NAV	4008321940179	antracitová	Rx7s-24	0.74	150	440	260	120	1x1
HALODIUM II ASM TS 150 W NDL	4008321940094	antracitová	Rx7s-24	0.75	150	440	260	120	1x1
HALODIUM II ASM T 250 W NAV	4008321940193	antracitová	E40	0.68	250	535	437	195	1x1
HALODIUM II ASM T 250 W D	4008321940117	antracitová	E40	0.65	250	535	437	195	1x1
HALODIUM II ASM T 250 W NSI	4008321940230	antracitová	E40	0.65	250	535	437	195	1x1
HALODIUM II ASM T 400 W NAV	4008321940216	antracitová	E40	0.71	400	535	437	195	1x1
HALODIUM II ASM BT 400 W D	4008321940131	antracitová	E40	0.66	400	535	437	195	1x1
HALODIUM II ASM T 400 W NSI	4008321940254	antracitová	E40	0.62	400	535	437	195	1x1

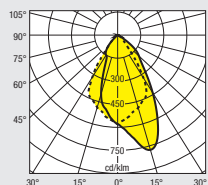

HALODIUM II TS 70W NDL/NAV AS

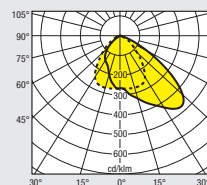

HALODIUM II TS 150W NDL/NAV AS

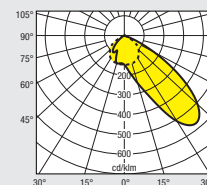

HALODIUM II T 250W/400W D/NSI AS

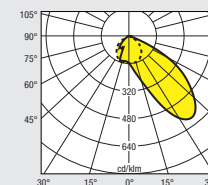

HALODIUM II T 250W/400W NAV AS

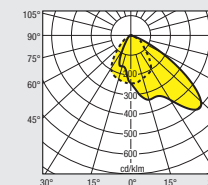

HALODIUM II BT 400W D AS

— C0-C180
- - - C90-C270

Příslušenství pro HALODIUM® II



Označení výrobku

EAN kód



Příslušenství k HALODIUM® II

HALODIUM II SYM 70W ochranný kryt	4008321388322			1x1
HALODIUM II ASM 70W ochranný kryt	4008321388339			1x1
HALODIUM II SYM/ASM 150W ochranný kryt	4008321388346			1x1
HALODIUM II SYM/ASM 250-400W ochranný kryt	4008321388360			1x1
HALODIUM ochranná mřížka 70W	4050300153599		černá	2x1
HALODIUM lamelový kryt 70W	4050300153605		černá	2x1
HALODIUM ochranná mřížka 150W	4050300529547		černá	2x1
HALODIUM lamelový kryt 150W	4050300783727		černá	2x1
HALODIUM ochranná mřížka 250/400W	4050300104539		černá	2x1
HALODIUM lamelový kryt 250/400W	4050300104522		černá	2x1
NEW HALODIUM montážní úhelník 70-150	4008321380388		antracitová	1x1
NEW HALODIUM montážní úhelník 400	4008321380395		antracitová	1x1

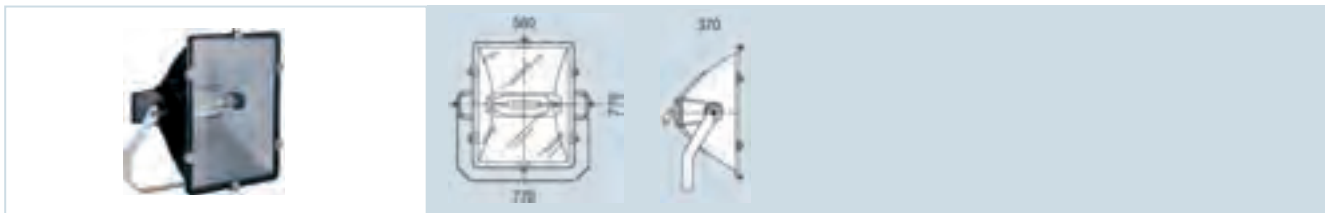

SATURNO II SYM



SATURNO II SYM je symetricky vyzařující reflektor s obzvláště odolným pouzdem. Pouzdro je z pískovaného hliníku zpracovaného s pomocí nanotechnologií s povrchovou úpravou z práškového epoxy-polyesteru pro optimální ochranu proti korozi. Svítidlo SATURNO II SYM je vhodné zvláště pro osvětlení veřejných prostor, sportovišť, krytých i venkovních parkovišť, a to i v blízkosti moře.

- svítidlo vhodné pro 1000W nebo 2000W halogenidovou výbojku HQI®-T, příp. vysokotlakou sodíkovou výbojku NAV®-T
- světelný zdroj s příslušnou sadou včetně předřadníku, kondenzátoru a provozního zařízení se objednává samostatně
- symetrický reflektor ze zrcadlového hliníku
- provozní teplota -20 °C až +35 °C
- ochranná clona proti oslnění jako příslušenství
- dodací lhůtu sdělíme na požádání

Označení výrobku

EAN kód

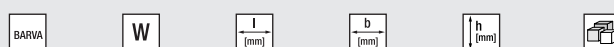

SATURNO II SYM

SATURNO II SYM 1000/2000 W	4008321414045	antracitová	1000/2000	560	370	770	1x1
----------------------------	---------------	-------------	-----------	-----	-----	-----	-----

Příslušenství k SATURNO II SYM

Clona proti oslnění, SATURNO II SYM 1000/2000W	4008321447876	1x1
Ochranný kryt, SATURNO II SYM 1000/2000W	4008321447883	1x1

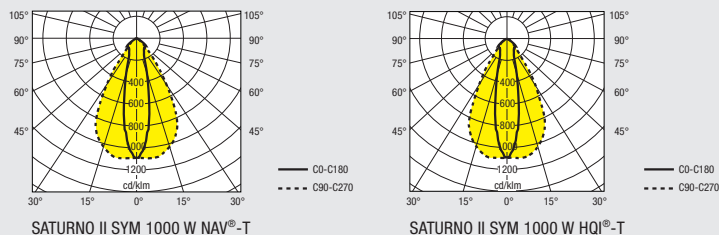

SATURNO II SYM 1000/2000 W se clonou proti oslnění



Kombinace světelných zdrojů a provozních zařízení najdete na straně 112.

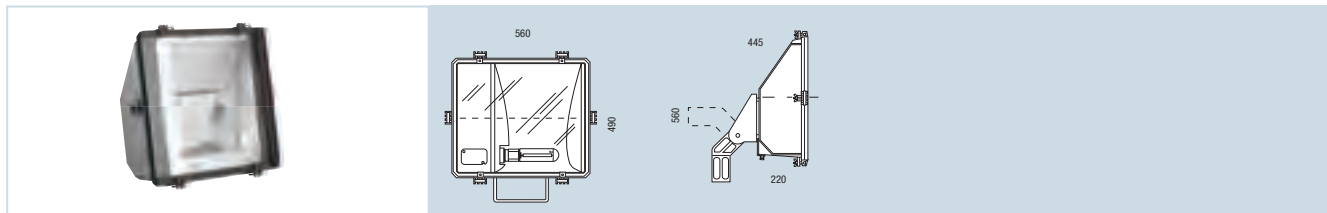

SATURNO II ASM 65°



SATURNO II ASM je asymetricky vyzářující reflektor s obzvláště odolným pouzrdem a integrovaným startérem. Pouzdro je z pískovaného hliníku zpracovaného s pomocí nanotechnologií s povrchovou úpravou z práškového epoxy-polyesteru pro optimální ochranu proti korozi. Svítidlo SATURNO II ASM je vhodné zvláště pro osvětlení veřejných prostor, sportovišť, krytých a venkovních parkovišť, stejně jako pro nasvětlení fasád – a to i v blízkosti moře.

- svítidlo vhodné pro 400W nebo 1000W halogenidovou výbojku HQI®-T nebo vysokotlakou sodíkovou výbojku NAV®-T

- SATURNO II 400 W ASM 65°: integrovaný předřadník; světelný zdroj se objednává samostatně
- SATURNO II 1000 W ASM 65°: sada provozních zařízení obsahující předřadník a kondenzátor a světelný zdroj se objednává samostatně
- asymetrický reflektor ze zrcadlového hliníku
- provozní teplota -20 °C až +35 °C
- ochranná mřížka, lamelový kryt a montážní úhelník jako příslušenství
- dodací lhůtu sdělíme na požádání

Označení výrobku

EAN kód

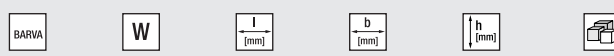

SATURNO II ASM 65°

SATURNO II ASM 400 W - 65°	4008321414052	antracitová	400	490	560	220	1x1
SATURNO II ASM 1000 W - 65°	4008321414069	antracitová	1000	490	560	220	1x1

Příslušenství k SATURNO II ASM 65°

Montážní úhelník SATURNO II ASM 400W/1000W	4008321447906	1x1
Lamelový kryt SATURNO II ASM 400W/1000W	4008321447913	1x1
Ochranná mřížka SATURNO II ASM 400W/1000W	4008321447920	1x1
Ochranný kryt SATURNO II ASM 400/2000W	4008321447937	1x1

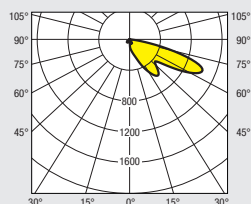

SATURNO II ASM 65° 400 W HQI®-T/NAV®-T

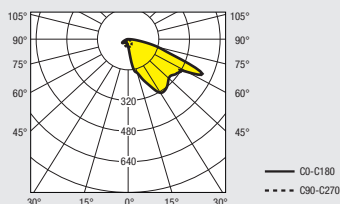

SATURNO II ASM 65° 1000 W HQI®-T/NAV®-T



SATURNO II ASM 65° s ochrannou mřížkou



SATURNO II ASM 65° s lamelovým krytem

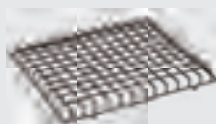

Ochranná mřížka

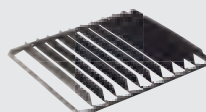

Lamelový kryt

Kombinace světelných zdrojů a provozních zařízení najdete na straně 113.

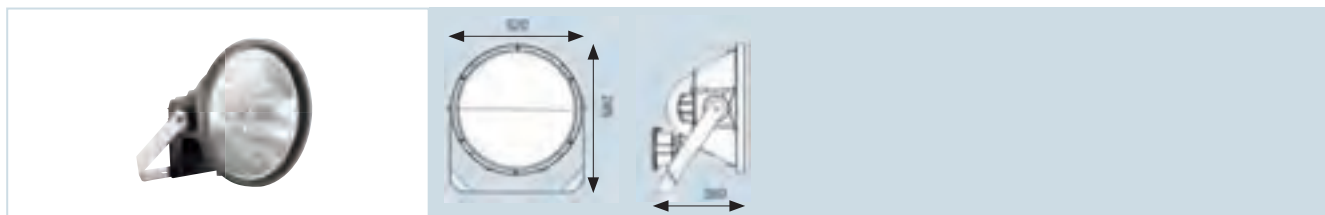

SATURNO II C



SATURNO II C je rotačně symetricky vyzářující reflektor s obzvláště odolným pouzdrům a integrovaným startérem. Pouzdro je z pískovaného hliníku zpracovaného s pomocí nanotechnologií s povrchovou úpravou z práškového epoxy-polyesteru pro optimální ochranu proti korozi. Svítidlo SATURNO II C je vhodné zvláště pro osvětlení veřejných prostor, sportovišť, krytých i venkovních parkovišť, a to i v blízkosti moře.

- svítidlo vhodné pro halogenidovou výbojku HQI®-TS 2000 W
- světelný zdroj a sada provozních zařízení obsahující předřadník a kondenzátor se objednávají samostatně
- rotačně symetrický reflektor ze zrcadlového hliníku s různými úhly vyzářování
- provozní teplota -20 °C až $+35\text{ °C}$
- clona proti oslnění a ochranná mřížka jako příslušenství
- dodací lhůtu sdělíme na požádání

Označení výrobku

EAN kód



SATURNO II C

SATURNO II CONIQUE 2000 W HQI-TS/DS	4008321414076	antracitová	8	2000	520	360	580	1x1
SATURNO II CONIQUE 2000 W HQI-TS/DS	4008321414083	antracitová	10	2000	520	360	580	1x1
SATURNO II CONIQUE 2000 W HQI-TS/DS	4008321414090	antracitová	20	2000	520	360	580	1x1
SATURNO II CONIQUE 2000 W HQI-TS/DS	4008321414106	antracitová	30	2000	520	360	580	1x1

Příslušenství k SATURNO II C

Ochranná mřížka SATURNO II DS	4008321447944	1x1
Clona proti oslnění SATURNO II DS	4008321447951	1x1
Ochranný kryt SATURNO II DS	4008321447968	1x1

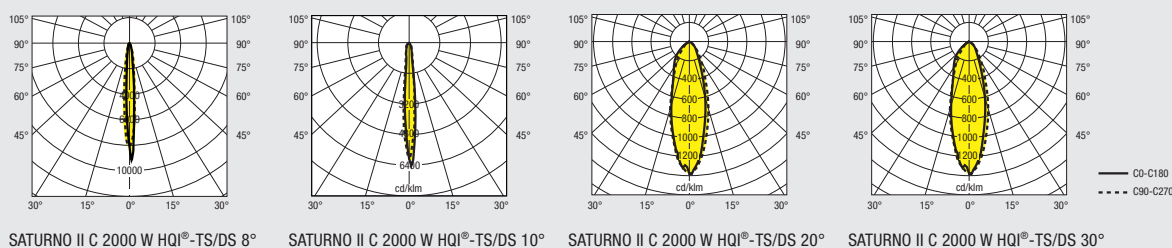

SATURNO II C s ochrannou mřížkou



SATURNO II C se clonou proti oslnění

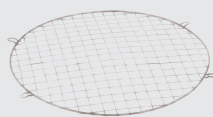

Ochranná mřížka



Clona proti oslnění

Kombinace světelných zdrojů a provozních zařízení najdete na straně 113.



Provozní zařízení pro SATURNO II



Sada provozních zařízení pro SATURNO II obsahuje předřadník, kondenzátor a startér a je třeba, aby odpovídala požadovanému světelnému zdroji. Hliníkové pouzdro je opatřeno protikorozní povrchovou úpravou.

- silikonové těsnění pro ochranu proti pronikání vlhkosti
- 2 polyamidové vývodky PG 13,5 pro kabel H07RN-F \varnothing 9 mm až 12 mm
- dodací lhůtu sdělíme na požádání

Světelný zdroj	EAN svět. zdroje	Sada příslušenství	EAN sady	
SATURNO II SYM – kombinace světelných zdrojů a provozních zařízení				
HQI-T 1000 W N	4008321116604	Box NA-QIT 1000 W 8.9/10.3 A	4008321414151	1x1
HQI-T 1000 W D	4050300015323			
NAV-T 1000 W	4050300251417			
HQI-T 2000 W N/E Super	4050300301860	Box HQI-T 2000 W N/E N/SN 8.8 A	4008321414175	1x1
HQI-T 2000 W N/SN Super	4050300348629			
HQI-T 2000 W N 230 V	4050300421582	Box HQI-T 2000 W N 230 V 16.5 A	4008321414182	1x1
HQI-T 2000 W D	4050300015330	Box HQI-T 2000 W D D/I 10.3 A	4008321414199	1x1
HQI-T 2000 W D/I	4050300015446			
HQI-T 2000 W N	4050300015347	Box HQI-T 2000 W N 8.8 A	4008321414168	1x1
SATURNO II ASM 65° – kombinace světelných zdrojů a provozních zařízení				
HQI-T 1000 W N	4008321116604	Box NA-QIT 1000 W 8.9/10.3 A	4008321414151	1x1
HQI-T 1000 W D	4050300015323			
NAV-T 1000 W	4050300251417			
SATURNO II C – kombinace světelných zdrojů a provozních zařízení				
HQI-TS 2000 W D/S	4050300271682	Box HQI-TS 2000 W D/S 11.3 A	4008321414205	1x1
HQI-TS 2000 W D/SV	4050300977232			
HQI-TS 2000 W ND/L/S	4050300910196			
HQI-TS 2000 W ND/L/S/V	4050300195517			
HQI-TS 2000 W D/S High Efficiency	4008321338310			

Vestavná svítidla.

Od orientace po nasvícení.

Vestavná svítidla plní ve venkovním prostoru množství důležitých úkolů. Poskytují orientaci, upozorňují na překážky či vytváří světelné akcenty ve fasádách a v zahradách. Všechna svítidla OSRAM určená pro vestavbu do podlah a chodníků mají něco společného: jsou bezpečná, odolná a mají atraktivní design.

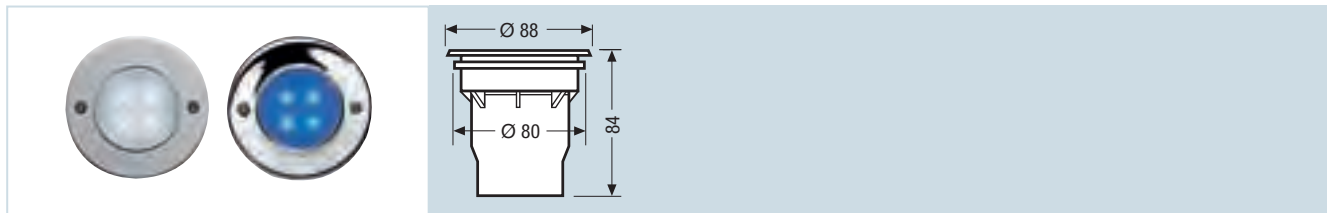

	<p>AQUALED® 116</p>
	<p>AQUALED DRAGON® 117</p>
	<p>NAUTILUS® MAXI – HCI®-TS 118</p>
	<p>NAUTILUS® MIDI – HCI®-TC 118</p>
	<p>NAUTILUS® MIDI DR51 INC 119</p>
	<p>NAUTILUS® MINI – HAL 119</p>

AQUALED®

Svítilno AQUALED® je určeno zákazníkům, kteří chtějí své okolí prezentovat ve zvláštním světle. Jde o dekorativní a orientační svítidlo pro vestavbu do podlah a chodníků se čtyřmi bílými nebo modrými LED zdroji, řízené elektronickým předřadníkem OPTOTRONIC®. Verze z ušlechtilé oceli je ideálně vhodná pro vyznačení cest, pro zahrady a bazény (až do hloubky 3 m).

- upevňovací kruh s chromovou nebo granitovou úpravou nebo z ušlechtilé oceli
- verze chrom a granit pro způsoby použití bez velkých mechanických nebo chemických nároků, verze ušlechtilá ocel pro všechna použití
- ovládání pomocí OT 06/200-240/10 nebo OT 12/230-240/10 (není součástí dodávky)
- maximálně 24 jednotek AQUALED® nebo 8 m síťového kabelu
- svítidlo AQUALED® osazeno 4 bílými nebo modrými TOPLED®

Označení výrobku
EAN kód

AQUALED® white

47005-70	4050300160580	granit	bílá	0.4	88	84	4x1
47005-71	4050300160603	chrom	bílá	0.4	88	84	4x1
47005-74	4008321100276	ušlechtilá ocel	bílá	0.4	88	84	4x1

AQUALED® blue

47005-72	4050300160566	granit	modrá	0.5	88	84	4x1
47005-73	4050300160627	chrom	modrá	0.5	88	84	4x1
47005-75	4008321100290	ušlechtilá ocel	modrá	0.5	88	84	4x1

Příslušenství k AQUALED®

Označení výrobku
EAN kód

Příslušenství k AQUALED®

OT 06/200-240/10	4008321113306	200-240	22.3	50.7	50	20x1
OT 12/230-240/10	4050300609232	230-240	109	50	35	20x1

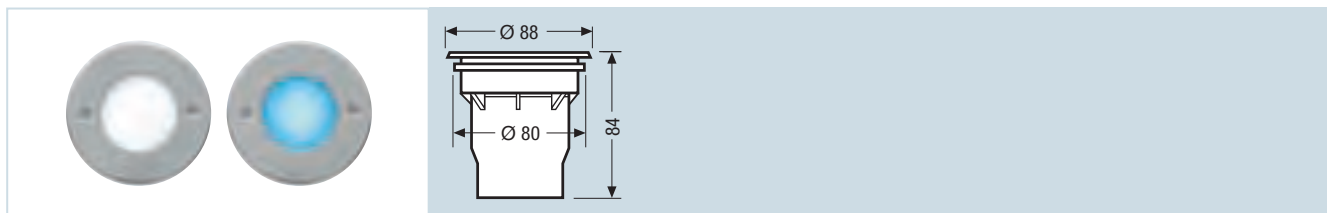

AQUALED DRAGON®



AQUALED DRAGON® je elegantní vestavné svítidlo, které se v každém prostředí postará o působivou světelnou atmosféru. Svítidlo vytváří silné světelné akcenty a díky tomu se dokonale přizpůsobí konkrétnímu prostředí. Ideálně se hodí pro orientační osvětlení zahradních cest, vchodů domů a bazénů, zvláště pro zvýraznění obrysů a tvarů v zahradách a bazénech.

- upevňovací kruh z ušlechtilé oceli
- osazeno vysoce výkonnými LED OSRAM Golden DRAGON®
- ovládání 4 svítidel AQUALED DRAGON® jedním OT 08/200-240/24 (není součástí dodávky)
- zapojení do řady o délce až 10 m na sekundární straně

Označení výrobku

EAN kód



AQUALED DRAGON®

Označení výrobku	EAN kód	BARVA	W	d (mm)	h (mm)	4x1	
AQUALED DRAGON	4008321213433	ušlechtilá ocel	bílá	1,7	88	84	4x1
AQUALED DRAGON	4008321213457	ušlechtilá ocel	modrá	1,7	88	84	4x1



EXTERIÉR

Příslušenství k AQUALED DRAGON®



Označení výrobku

EAN kód



Příslušenství k AQUALED DRAGON®

Označení výrobku	EAN kód	V	l (mm)	b (mm)	h (mm)	50x1
OT 08/200-240/24	4008321040169	200-240	52	50	19	50x1

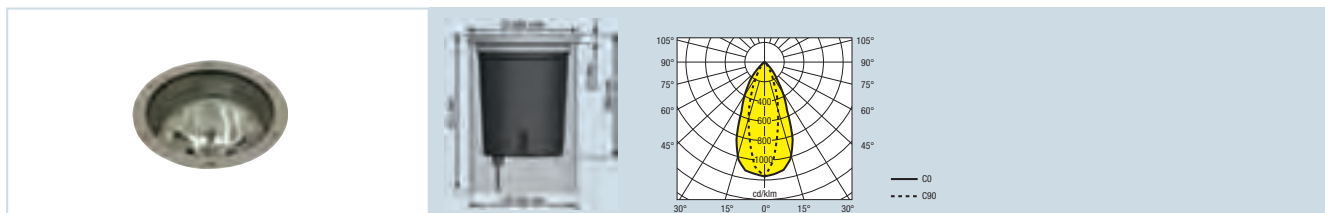

NAUTILUS® MAXI – HCI®-TS



Velmi efektivní osvětlení s vysokým světelným výkonem. V podlaze nebo chodníku vestavěné reflektory pro venkovní použití propůjčují památkám nebo fasádám zcela zvláštní atmosféru. Ideálně se hodí pro architektonické osvětlení a pro oživení a zvýraznění zahrad, fasád a památek.

- eloxované hliníkové pouzdro, tvrzené sklo

- vybaveno 1 m kabelem H 07 RN-F
- přímo integrované konvenční provozní zařízení
- vhodné pro vysokotlaké výbojky POWERBALL HCI®-TS, POWERSTAR HQI®-TS nebo VIALOX® NAV®-TS SUPER 4Y®, 70 nebo 150 W
- jako příslušenství LUMTOUCH pro redukci povrchové teploty při 70 W ze 110 °C na 55 °C a při 150 W ze 140 °C na 65 °C

Označení výrobku

EAN kód

BARVA



W

h [mm]

d [mm]



Nautilus® MAXI – HCI®-TS

NAUTILUS MAXI HCI-TS 70 W	4008321154712	šedá	RX7s	70	371	260	1x1
NAUTILUS MAXI HCI-TS 150 W	4008321154750	šedá	RX7s-24	150	371	260	1x1
KIT NAUTILUS MAXI LUMTOUCH	4008331383525	stříbrná	—	—	101 (viditelné)	260	1x1



NAUTILUS® MIDI – HCI®-TC



Dekorativní nastavitelná vestavná svítidla NAUTILUS® MIDI jsou extrémně odolná, elegantní a funkční. Díky své konstrukci s nízkým profilem poskytují stylové a efektivní osvětlení a příjemnou světelnou atmosféru. Ideálně se hodí pro architektonické osvětlení a pro oživení a zvýraznění zahrad, fasád a památek.

- eloxované hliníkové pouzdro, tvrzené sklo
- vybaveno 0,5m síťovým kabelem
- elektronický předřadník POWERTRONIC® PTI přímo integrovaný ve svítidle a již připojený k dodávanému kabelu H 07 RN-F
- vhodné pro kompaktní vysokotlaké výbojky POWERBALL HCI®-TC, 35 nebo 70 W
- jako příslušenství LUMTOUCH pro redukci povrchové teploty při 35 W ze 120 °C na 62 °C (15°), příp. 60 °C (30°) a při 70 W ze 145 °C na 85 °C

Označení výrobku

EAN kód

BARVA



W

h [mm]

d [mm]



Nautilus® MIDI – HCI®-TC

NAUTILUS MIDI HCI-TC 35 W 15°	4008321154552	šedá	15	35	430	147	4x1
NAUTILUS MIDI HCI-TC 35 W 30°	4008321154590	šedá	30	35	430	147	4x1
NAUTILUS MIDI HCI-TC 70 W 15°	4008321154637	šedá	15	70	430	147	4x1
NAUTILUS MIDI HCI-TC 70 W 30°	4008321154651	šedá	30	70	430	147	4x1
KIT NAUTILUS MIDI LUMTOUCH	4008331383532	stříbrná	—	—	56 (viditelné)	147	1x11
NAUTILUS MIDI KIT SECUFIX	4008331153470	—	—	—	—	—	10x2



NAUTILUS® MIDI DR51 INC



NAUTILUS® MIDI jsou elegantní a vysoce funkční svítidla. Tato dekorativní vestavná směrová svítidla poskytují stylové a efektní osvětlení s jedinečnou světelnou atmosférou. Ideálně se hodí pro architektonické osvětlení a pro oživení a zvýraznění zahrad, fasád a památek.

- eloxované hliníkové pouzdro
- speciálně tvrzené sklo pro mimořádnou odolnost proti nárazu
- vybaveno 1m kabelem H 07 RN-F pro připojení k elektronickému předřadníku (HTM pro DECOSTAR® nebo OT pro DRAGONSTAR®)
- vhodné pro světelné zdroje DECOSTAR® 51 nebo, při přechodu na LED, pro DRAGONSTAR® 500

Označení výrobku

EAN kód



NAUTILUS® MIDI DR51 INC

Označení výrobku	EAN kód	BARVA	850 °C	IK10	W	h [mm]	d [mm]	Packaging
NAUTILUS MIDI DR 51 INC DECOSTAR 51	4008321 154439	šedá	10,24,38,60	50	224	147	4x1	
NAUTILUS MIDI DRAGONSTAR 500	4008321 154439	—	6	2.8	—	—	—	
NAUTILUS MIDI KIT SECUFIX	4008331 153470	—	—	—	—	—	10x2	



NAUTILUS® MINI – HAL



NAUTILUS® MINI – HAL jsou vynikající volbou pro vytvoření zvláštní moderní světelné atmosféry s minimálními nároky na prostor, a to uvnitř i venku. Svítidlo je ideálně vhodné pro architektonické osvětlení a oživení a zvýraznění zahrad, fasád a památek.

- eloxované hliníkové pouzdro
- speciálně tvrzené sklo pro mimořádnou odolnost proti nárazu
- provoz s elektronickým transformátorem HALOTRONIC®, ET 70 nebo ET 105 E
- vybaveno 1m kabelem H 07 RN-F 2
- vhodné pro halogenové žárovky DECOSTAR®

Označení výrobku

EAN kód



NAUTILUS® MINI – HAL



Označení výrobku	EAN kód	BARVA	850 °C	IK10	W	h [mm]	d [mm]	Packaging
NAUTILUS MINI DR51 FIX	4008321 154415	šedá	GU5.3	10/38/60	20	150	100	4x1

Nástěnná venkovní svítidla.

Bezpečí i po setmění.

Venkovní svítidla značky OSRAM jsou úsporná a vyznačují se klasickým designem. Na libovolném místě, ať už jde o balkon, garáž nebo parkovací místo, poskytují tato svítidla spolehlivě a bezpečně světlo za jakéhokoliv počasí.



	LUMILUX BRIK® EL	122
	OSRAM DULUX BRIK® EL	123

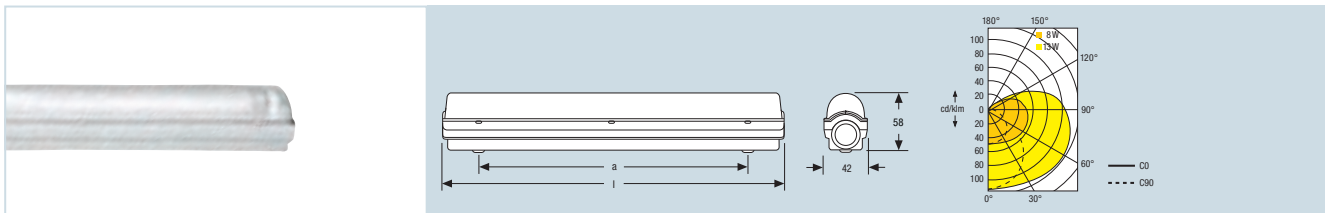

LUMILUX BRIK® EL



Světelná lišta LUMILUX BRIK® EL je energeticky úsporné venkovní svítidlo odolné proti stříkající vodě s prismatickým krytem.

- štíhlá nástěnná a stropní lišta chráněná před stříkající vodou pro venkovní použití
- s elektronickým předřadníkem

- s prismatickým krytem zářivky pro příjemně měkké, neoslňující světlo
- pro pevné připojení
- osazeno zářivkou LUMILUX® T5 840

Označení výrobku

EAN kód

BARVA

W

l
(mm)

b
(mm)

h
(mm)

mm

LUMILUX BRIK® EL



72181	4050300440880	šedá	8	330	42	58	260	4x1
72185	4050300440903	šedá	13	560	42	58	400	4x1



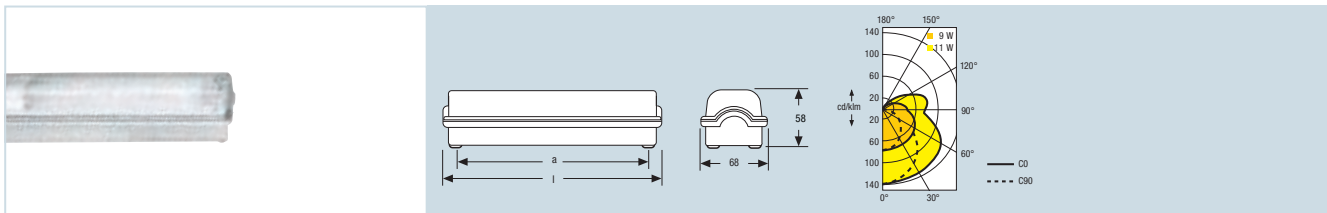

OSRAM DULUX BRIK® EL



OSRAM DULUX BRIK® EL je energeticky a prostorově úsporné kompaktní svítidlo s prizmatickým krytem odolné proti stříkající vodě určené pro venkovní použití.

- kompaktní svítidlo s ochranou proti stříkající vodě pro vnitřní i venkovní provoz
- s elektronickým předřadníkem OSRAM DULUXTRONIC® s integrovanou patičí zářivky
- s prizmatickým krytem zářivky pro příjemně měkké, neoslňující světlo
- pro pevné připojení
- osazeno kompaktní zářivkou OSRAM DULUX® S/E 840

Označení výrobku

EAN kód

BARVA

W

l [mm]

b [mm]

h [mm]

8 mm

4x1

OSRAM DULUX BRIK® EL



74121

4050300440927

šedá

9

224

68

58

200

4x1

74125

4050300440941

šedá

11

294

68

58

270

4x1



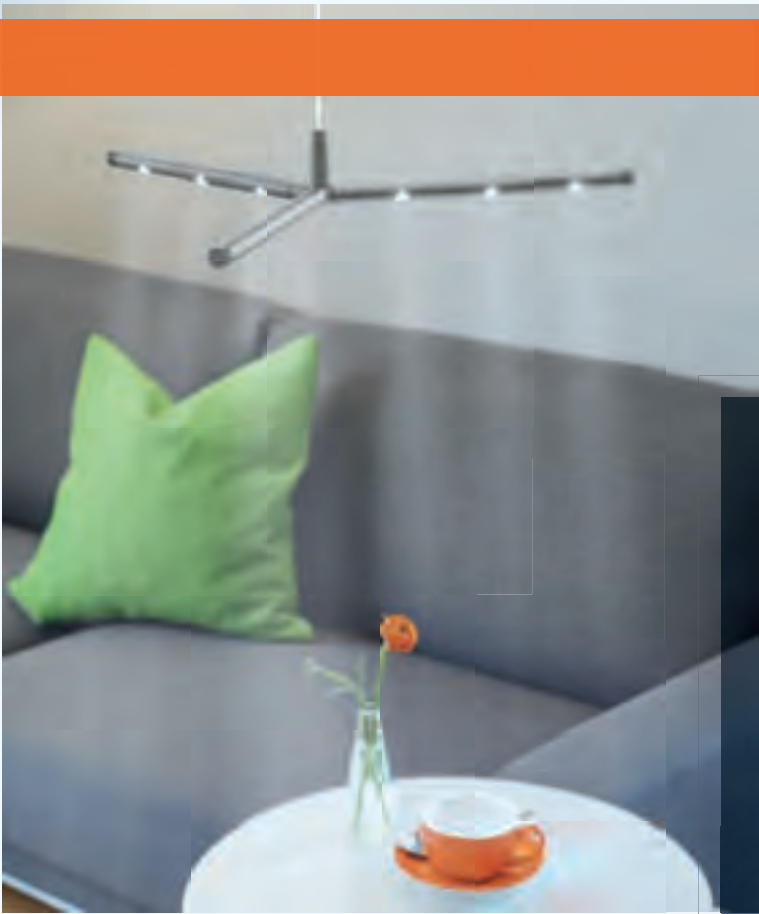

SVÍTIDLA PRO SPOTŘEBITELE.

Kapesní a noční svítilny	126
Funkční design	136
Náladové osvětlení a dekorace	142















Kapesní a noční svítilny.

Zajímavý design a ještě
zajímavější funkce.

OSRAM sází i u obou svých nových řad kapesních svítilen důsledně na moderní LED technologie. Řady CROSSER™ a SIRIUS® nabízí poutavý design a především zajímavou funkcionalitu pro použití doma i na cestě: od robustních svítilen po jemné, od klíčenek po campingová svítilna. Ideální pro malé dobrodruhy: noční svítilny konstruované pro použití dětmi – s integrovanou kapesní svítilnou pro větší bezpečí ve tmě.



	SIRIUS® Large	128
	SIRIUS® Medium	129
	SIRIUS® Small	129
	CROSSER™ Large	130
	CROSSER™ Medium	131
	CROSSER™ Small	131
	CROSSER™ Micro	132
	CROSSER™ Spotlight	132
	CROSSER™ Multifunction	133
	CROSSER™ Tube	134
	BeetLED™	135
	ORBIS®	135



SIRIUS®

Kapesní LED svítilny z vysoce kvalitního hliníku jsou k dispozici ve 3 velikostech: velká (Large), střední (Medium) a malá (Small). Jsou vybaveny osvětleným spínacím tlačítkem, aby byly i ve tmě dobře

vidět. Jsou ideální pro domácí použití i na cestách. Elegantní design v kombinaci s technologií LED, to jsou kapesní svítilny SIRIUS® značky OSRAM.

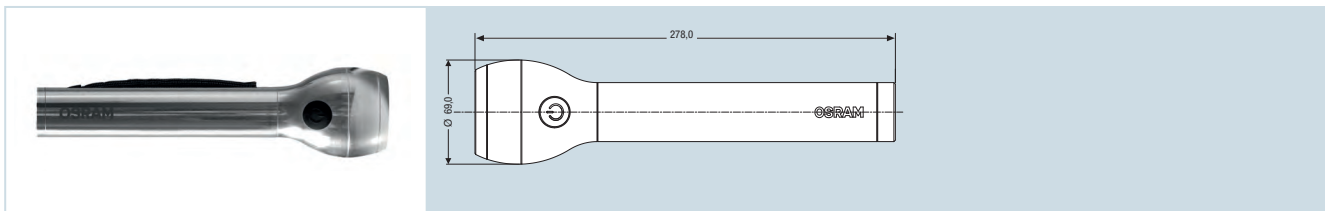

SIRIUS® Large



Označení výrobku

EAN kód



SIRIUS Large

4008321957429

stříbrná

2.7

278

69

69

4x1



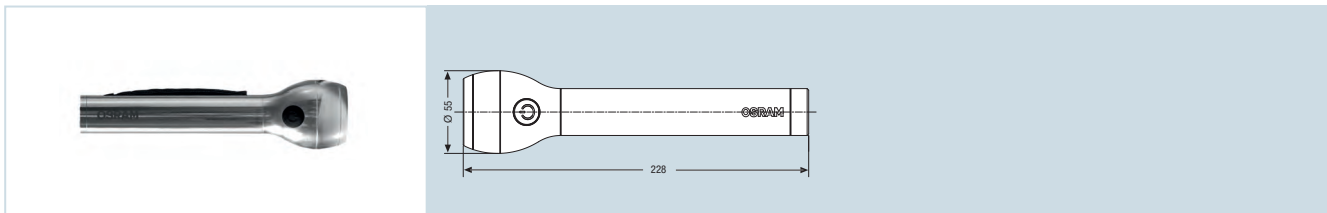

SIRIUS® Medium



Označení výrobku

EAN kód



SIRIUS Medium

4008321957399

stříbrná

2.2

228

55

55

6x1

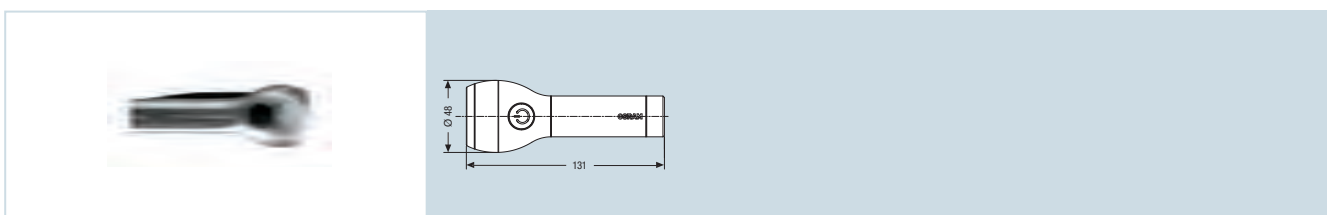

SIRIUS® Small



Označení výrobku

EAN kód



SIRIUS Small

4008321957368

stříbrná

1.2

131

48

48

6x1





CROSSER™

Velmi odolné díky vysoce kvalitním plastům, vybavené moderními High Power LED značky OSRAM. Zvláště vhodné pro volný čas a outdoorové aktivity. Sortiment sestávající ze 3 velikostí – Large

(velké) / Medium (střední) / Small (malé) – obsahuje vhodný výrobek pro každý způsob použití doma, v dílně i na cestě.

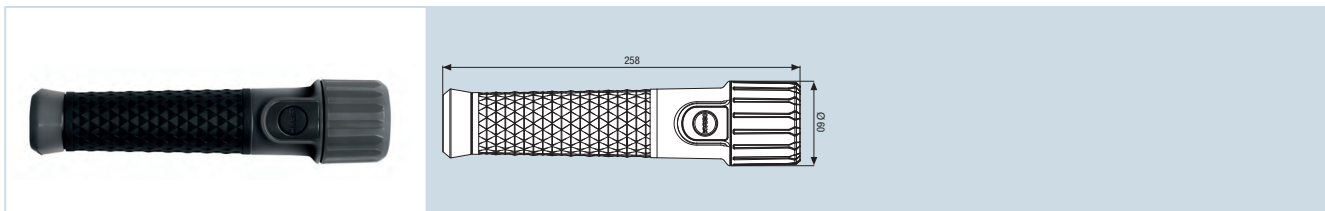

CROSSER™ Large



Označení výrobku

EAN kód

BARVA

W

l [mm]

b [mm]

h [mm]



CROSSER Large

4008321957542

šedá

2.7

258

60

60

6x1



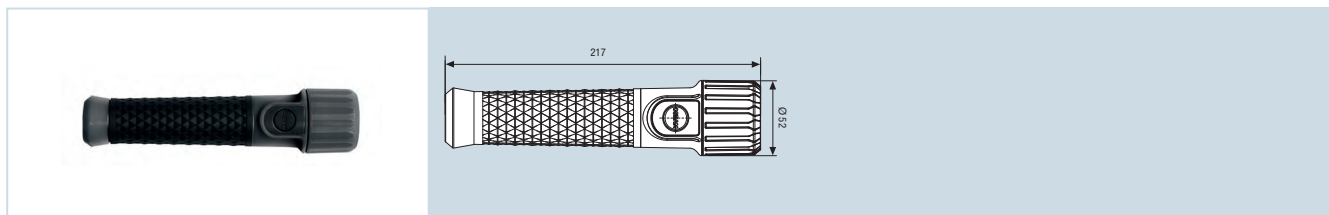

CROSSER™ Medium



Označení výrobku

EAN kód

BARVA

W

l
[mm]

b
[mm]

h
[mm]



CROSSER Medium

4008321957511

šedá

2.2

217

52

52

6x1

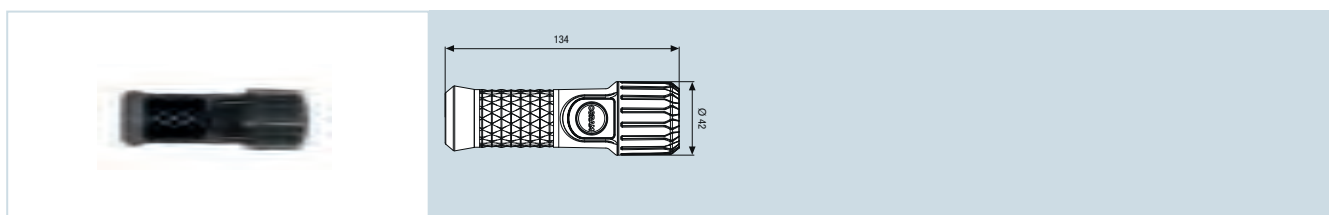

CROSSER™ Small



Označení výrobku

EAN kód

BARVA

W

l
[mm]

b
[mm]

h
[mm]



CROSSER Small

4008321957481

šedá

1.2

134

42

42

6x1



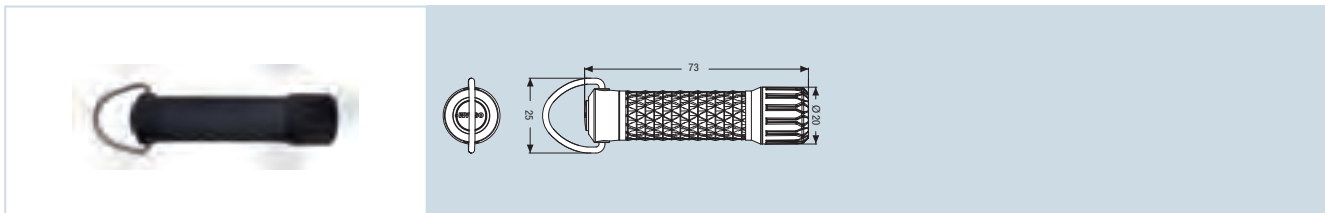

CROSSER™ Micro



Mimořádně malá a odolná kapesní svítilna z vysoce kvalitního plastu osazená moderní High Power LED značky OSRAM. Tento nejmenší zástupce řady CROSSER se výborně hodí pro každodenní

použití. Ať už na cestách nebo na klíčenke, ve všech případech je užitečným průvodcem. Dodává se včetně baterie.

Označení výrobku

EAN kód

BARVA

W

l [mm]

b [mm]

h [mm]



CROSSER Micro

4008321957450

šedá

0.5

73

20

20

6x1

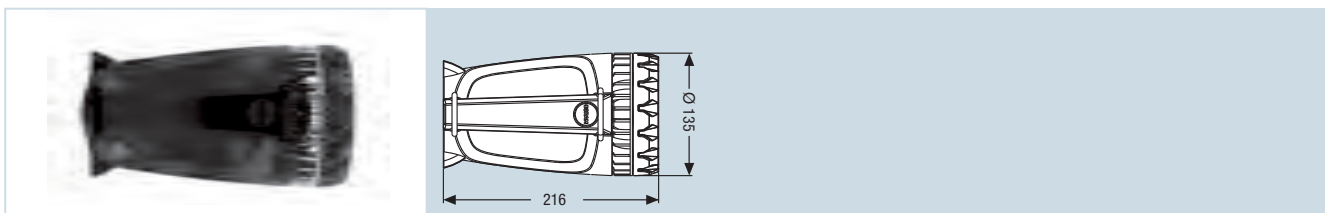

CROSSER™ Spotlight



Intenzivní stmívatelná (50%) a odolná kapesní svítilna z vysoce kvalitního plastu je osazena moderní High Power LED značkou

OSRAM. Díky směrovatelné hlavici a ramennímu pásu se ideálně hodí pro volný čas a outdoorové aktivity.

Označení výrobku

EAN kód

BARVA

W

l [mm]

b [mm]

h [mm]



CROSSER Spotlight

4008321957634

šedá

3.3

216

135

135

6x1



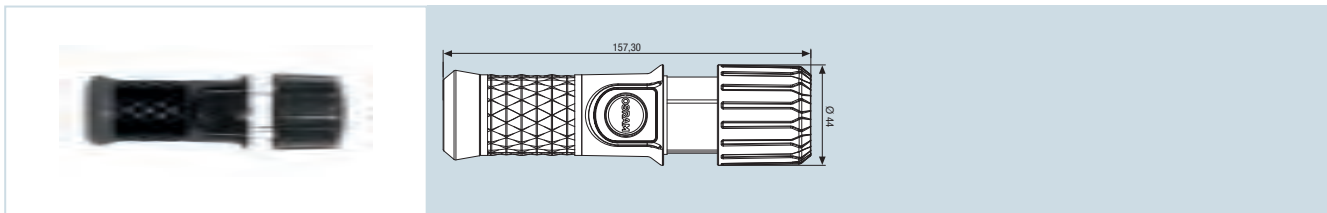

CROSSER™ Multifunction



Stmívatelná (50 %), odolná kapesní svítilna z vysoce kvalitního plastu je osazena moderní High Power LED značky OSRAM. Díky své funkci blikání, výsuvné hlavici a připevňovacímu

magnetu je skutečným každodenním společníkem a najde uplatnění doslova všude.

Označení výrobku

EAN kód

BARVA

W

l [mm]

b [mm]

h [mm]



CROSSER Multifunction

4008321957573

šedá

1.2

134

44

44

6x1



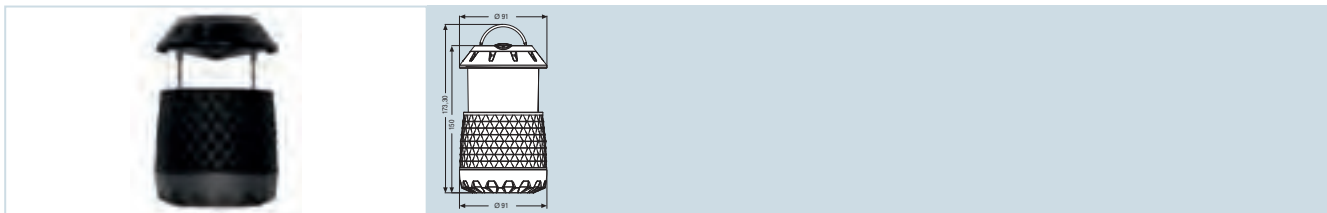

CROSSER™ Tube



Stmívatelná (50 %), odolná kapesní svítilna z vysoce kvalitního plastu je osazena moderní High Power LED značky OSRAM.

Praktické campingové svítidlo s výsuvnou hlavicí je ideální pro volný čas a outdoorové aktivity.

Označení výrobku

EAN kód

BARVA

W

l
[mm]

b
[mm]

h
[mm]



CROSSER Tube

4008321957603

šedá

2.2

150

91

91

6x1



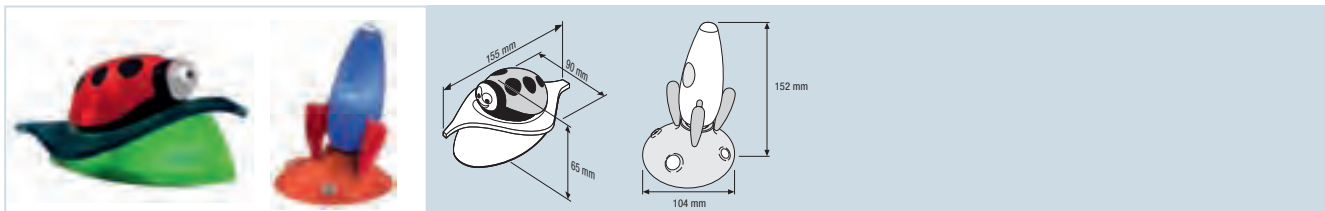

BeetLED™ a ORBIS®



BeetLED™: Noční svítidla s LED ve tvaru berušky vytváří v dětském pokoji příjemnou a klidnou světelnou atmosféru. Svítidlo je vybaveno nouzovým osvětlením a jeho snímatelný nástavec lze použít jako kapesní svítidlo. ORBIS®: Noční

svítidlo s LED ve tvaru vesmírné rakety se zabudovaným nouzovým osvětlením přinese do dětského pokoje příjemnou a klidnou světelnou atmosféru. Doplnková funkce kapesní svítidlo umožňuje mobilní použití.

Označení výrobku	EAN kód	BARVA	W	$\frac{l}{[mm]}$	$\frac{b}{[mm]}$	$\frac{h}{[mm]}$	
BeetLED™ EU							
46618	4008321421517	červená/zelená	1.5	155	92	64	4x1
BeetLED™ UK							
46619	4008321420169	červená/zelená	1.5	155	92	64	4x1
ORBIS® EU							
46620	4008321445476	červená/bílá	1.5	146	104	112	4x1
ORBIS® UK							
46621	4008321445506	červená/bílá	1.5	146	104	112	4x1



Funkční design.

Pro všechny potřeby.

Ať už v kuchyni, obývacím či dětském pokoji nebo v pracovně – inteligentní LED osvětlovací systémy značky OSRAM se svým moderním, jasným designem postarají v jakémkoli prostoru o optimální světelné podmínky. Nabízí individuální přizpůsobení, snadnou instalaci a v případě potřeby kdykoli možnost rozšíření. A díky výrobkům SPYLUX® a NIGHTLUX® má OSRAM ve svém programu také dvě energeticky úsporná mobilní LED svítidla zajišťující bezpečí ve tmě.

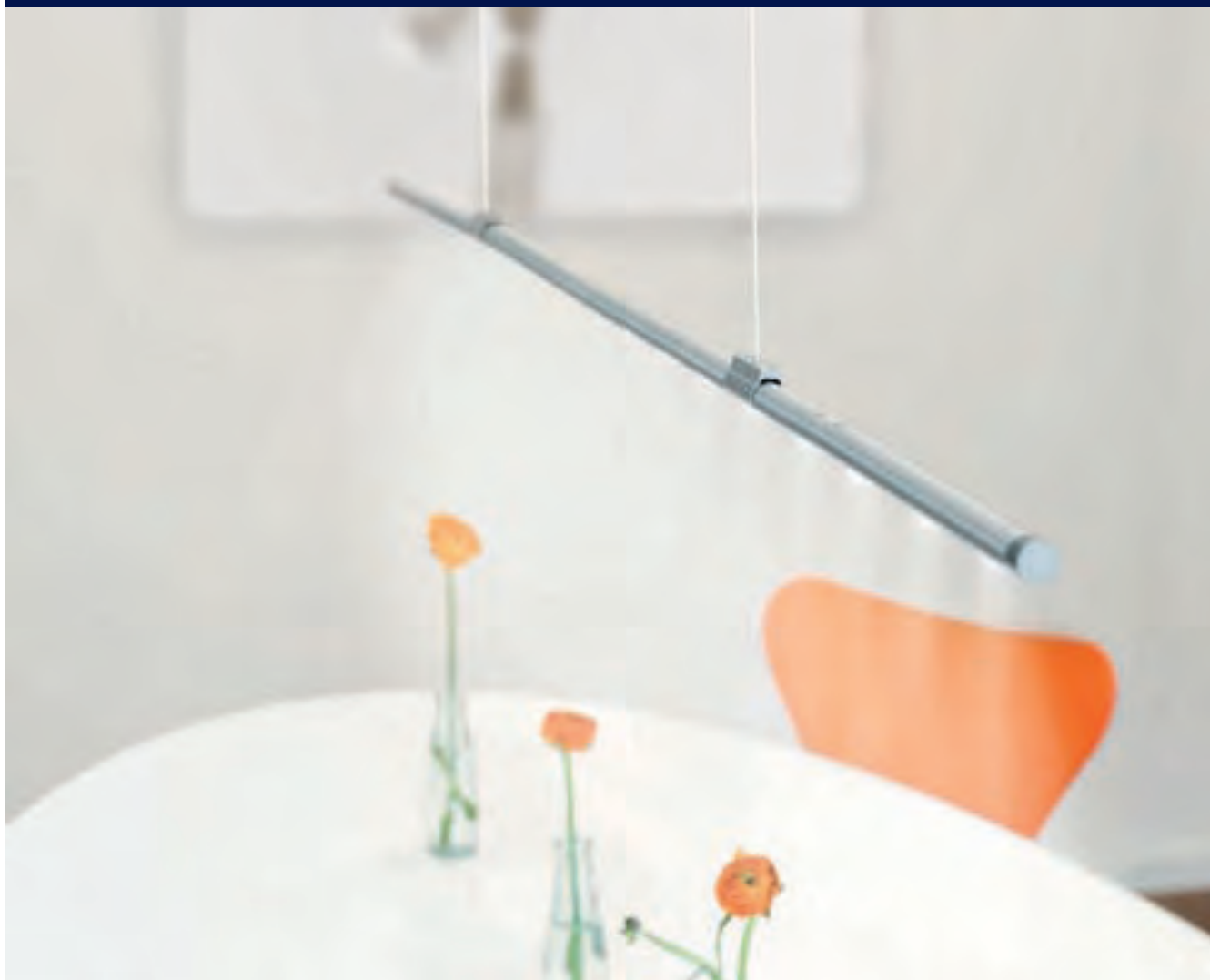

	<p>LEDstixx® 138</p>
	<p>POWERstixx™ 139</p>
	<p>QOD™ 139</p>
	<p>NIGHTLUX® 140</p>
	<p>SPYLUX® 141</p>

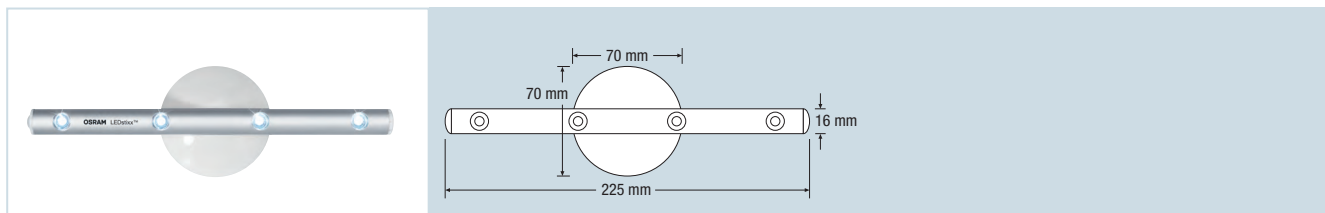

LEDstixx®



Nový LEDstixx® značky OSRAM nabízí všem příznivcům kvalitního designu dekorativní a neobvyklou formu LED osvětlení. Díky mnohostranným možnostem připevnění se postará o dostatek světla všude tam, kde je požadováno zvláštní akcentové osvětlení. Inovativní světelné diody systému LEDstixx® zajistí vždy to pravé osvětlení na pravém místě – ať už u dřezu, u vázy s květinami, u oblíbeného obrázku v ložnici či u jídelního stolu při romantické večeři při svíčkách.

- variabilní použití díky flexibilní upevňovací podložce
- praktická lepicí podložka nebo otvory pro přivrtání
- možnost vodorovného nebo svislého uspořádání na stěnách a předmětech
- čtyři bílé LED světelné zdroje
- vysoce kvalitní hliníkové pouzdro

Označení výrobku	EAN kód	BARVA	W	l [mm]	b [mm]	h [mm]	d [mm]	Icon
LEDstixx®								
80189	4008321951236	stříbrná	0.3	70	70	225	16	6x1
LEDstixx® counter display								
501687EU	4008321951250	stříbrná	—	—	—	—	—	12x1

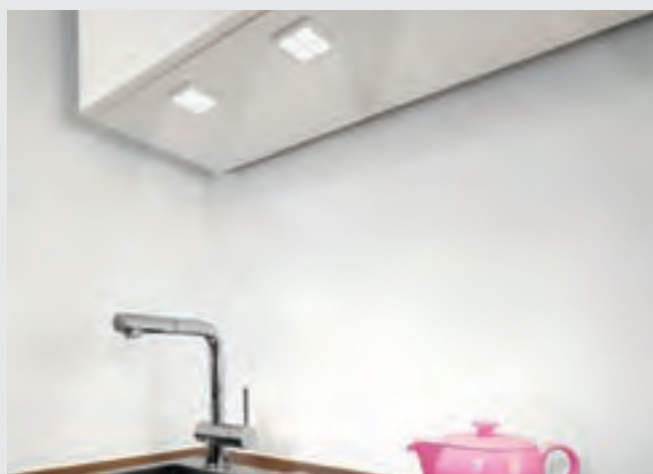

**POWERstixx™**

Nový OSRAM POWERstixx® na síťové napětí z eloxovaného hliníku nabízí díky své modulární struktuře možnost rychlého individuálního přizpůsobení. Bohatá systémová stavebnice umožňuje vytvoření variabilní osvětlovací soustavy pro prakticky libovolnou potřebu. Jednoduchý a vysoce kvalitní design svítidla a jasné energeticky

úsporné světelné zdroje Golden DRAGON® plus spolu vytváří skutečně estetickou kombinaci. Sada obsahuje 3 jednotky POWERstixx, jež lze rozšířit pomocí sady Add-on Kit. Sada Connector Set umožňuje další variabilitu tvarů a sada Pendant Kit promění systém POWERstixx v pohledné závěsné svítidlo.

Označení výrobku**EAN kód****POWERstixx™ Set**

40000	4008321962874	stříbrná	230	3x4.7	750	16	4x1
-------	---------------	----------	-----	-------	-----	----	-----

POWERstixx™ Add-on

40001	4008321962898	stříbrná	12	4.7	250	16	6x1
-------	---------------	----------	----	-----	-----	----	-----

POWERstixx™ Pendant Kit

40002	4008321960559	stříbrná	—	—	—	—	6x1
-------	---------------	----------	---	---	---	---	-----

POWERstixx™ Connector Set

40003	4008321960566	stříbrná	—	—	—	—	6x1
-------	---------------	----------	---	---	---	---	-----

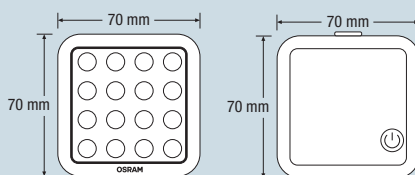
**QOD™**

Esteticky tvarované čtvercové LED svítidlo QOD™ pro umístění na povrch stěny nebo stropu přináší rázem dostatek světla do malých prostor. Díky své mimořádně tenké konstrukci (síla jen 8 mm!) je tou správnou volbou pro osvětlení v případě stísněných podmínek

a nenápadně se začlení do každého prostředí. V sadě svítidla obsažená rozvodná skříňka se zabudovaným spínačem umožňuje bezproblémové rozšíření pomocí sady Add-on až na 5 světelných bodů.

Označení výrobku**EAN kód****QOD™ Set**

40012	4008321962911	bílá	230	3x3.5	70	70	8	6x1
-------	---------------	------	-----	-------	----	----	---	-----

QOD™ Add-on

40013	4008321962935	bílá	12	3.5	70	70	8	6x1
-------	---------------	------	----	-----	----	----	---	-----

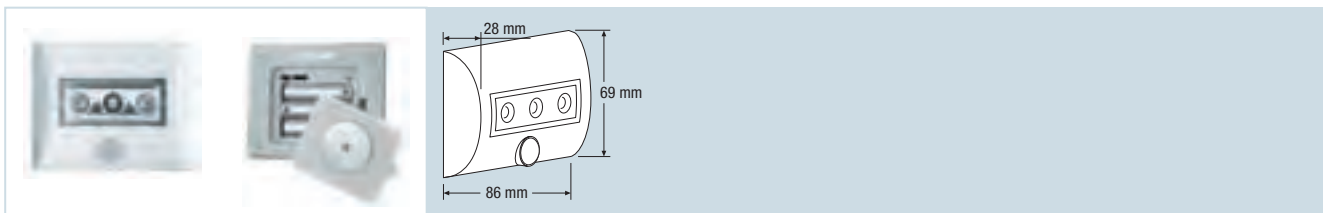

NIGHTLUX®



NIGHTLUX® – noční svítidlo se snadnou instalací bez kabelu a zásuvky zajišťuje osvětlení například ve sklepích a temných zákoutích nebo na strmých schodištích. Díky své konstrukci je svítidlo NIGHTLUX® předurčeno k tomu, aby osvětlovalo především spodní třetinu místnosti. Při instalaci ve výšce pasu osvětluje svými třemi LED světelnými zdroji obvyklé překážky, a tak přispívá ke zmenšení nebezpečí nehody. Po uplynutí volitelné doby 10 nebo 60 sekund se poté opět automaticky zhasne.

- ochrana proti prachu a stříkající vodě; vhodné pro venkovní i vnitřní použití
- snadná instalace pomocí šroubů, magnetu nebo lepicí pásky
- LED lištu lze naklánět ve svislém směru až o 60 stupňů

Označení výrobku

EAN kód



NIGHTLUX®

80193

4008321376596

bílá

0.6

86

69

28

88

6x1

NIGHTLUX® pultový stojan

501689EU

4008321377982

stříbrná

—

—

—

—

—

12x1

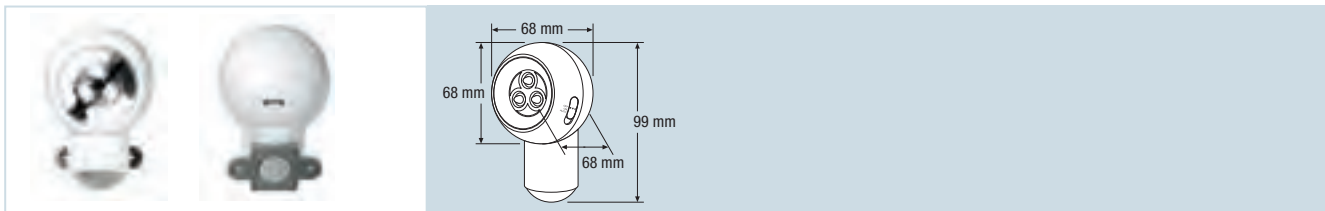

**SPYLUX®**

SPYLUX® – bezkabelové bateriové multifunkční svítidlo s jasným LED světlem zajišťuje větší bezpečnost a umožňuje orientaci ve venkovních i vnitřních prostorách. Integrované pohybové čidlo reaguje na pohyby a osoby v pásmu do čtyř metrů a díky tomu se ideálně hodí pro venkovní osvětlení. A kdo nemá zrovna při ruce kapesní svítilnu, jednoduše sejme malé svítidlo SPYLUX® z držáku a použije ho pro ruční osvětlení tmavých míst, například ve sklepě nebo na půdě.

- bateriové svítidlo s ochranou proti prachu a stříkající vodě
- připevnění šrouby, lepicí páskou nebo magnetem
- flexibilní použití díky otočné hlavici
- možnost ručního použití po sejmutí z držáku
- zabudované pohybové čidlo

Označení výrobku

EAN kód

BARVA

W

I
[mm]b
[mm]h
[mm]d
[mm]**SPYLUX®**

80191

4008321935021

bílá

0.23

99

68

68

68

6x1

SPYLUX® pultový stojan

501632EU

4008321935052

bílá

—

—

—

—

—

6x1



Náladové osvětlení a dekorace.

Dekoratívni osvětlení.

Světlo je mnohem více než vidění. Světlo je také chuť a atmosféra. OSRAM na tuto skutečnost myslí, a to svým širokým sortimentem svítidel pro domácí dekorativní světelné inscenace. Například systém LEDs DECO® FLEX je vybaven nejmodernější LED technologií s možností individuálního přizpůsobení a rozšíření podle potřeby. Náladová a dekorační svítidla vytváří v každém obytném prostoru individuální akcenty.



	LEDs DECO® FLEX	144
	Světelné řetězy s LED	145
	Světelné řetězy s LED – barevné	145
	Světelné řetězy s LED – proměnlivé barvy	146
	Světelné řetězy s vánočními svíčkami	146
	Náhradní svorky, těsnicí kroužky	147
	Náhradní svíčky / světelné zdroje	147

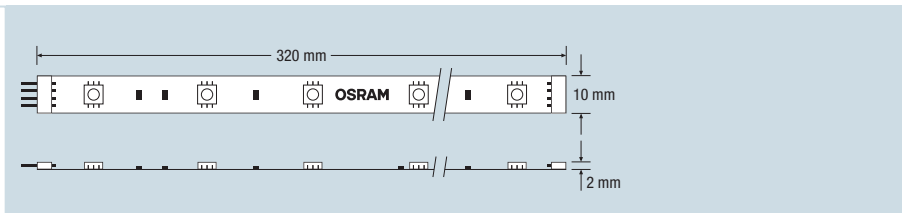

LEDs DECO® FLEX



Ohebné LED pruhy, jejichž barvu a sytost lze regulovat pomocí dálkového ovládání. Proužky lze nůžkami zkrátit na libovolnou délku a díky tomu se dobře vejdu do každé police a každého

rohu. Připevňují se pomocí dodaných lepicích pásků na zadní straně. Základní sadu lze bez problémů rozšířit prostřednictvím Add-on sady obsahující další proužky i propojovací prvky.

Označení výrobku

EAN kód



LEDs DECO® FLEX

Označení výrobku	EAN kód	BARVA	Color	V	W	l [mm]	b [mm]	h [mm]	Packaging
76123	4008321524348	transparentní/bílá	RGB	230	36	960	10	2	4x1
LEDs DECO® FLEX Add-on									
76125	4008321524409	transparentní/bílá	—	12	37	640	10	2	6x1

LEDs DECO® FLEX Add-on



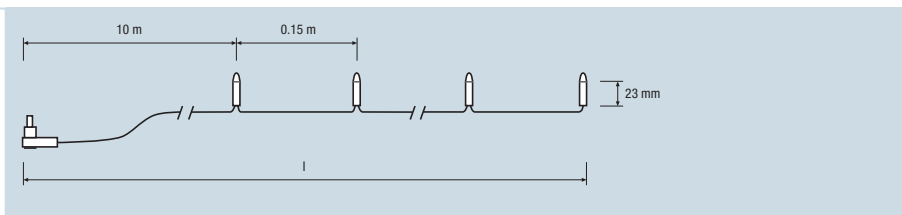
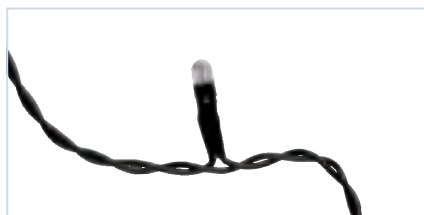

Světelné řetězy s LED



Ať už oslavujete na zahradě nebo v obývacím pokoji a ať už je oslava velkolepá či skromná, je to právě vhodné osvětlení, které se postará o správnou náladu. Vysoce kvalitní a mnohostranně využitelné světelné řetězy OSRAM nabízí téměř neomezené možnosti, jak vyvolat příjemnou atmosféru.

- stabilní světlo pro vnitřní i venkovní osvětlení
- nabídka obsahuje teplou bílou i studenou bílou barvu světla
- nízká spotřeba energie a extrémně dlouhá životnost díky LED technologii
- s minimálním zahříváním, tedy vhodné na stromy a keře
- se 40, 80, 120 nebo 320 LED
- 24 V trafo s přívodem 10 m

Označení výrobku

EAN kód



LED řetězy studená bílá a teplá bílá

Označení výrobku	EAN kód	BARVA	W	l [m]	Light bulb icon	Box icon	
LK 40 CW	4050300824062	černá	studená bílá	5	15.85	40	6x1
LK 80 CW	4050300824086	černá	studená bílá	7	21.85	80	6x1
LK 120 CW	4008321208385	černá	studená bílá	8	27.70	120	4x1
LK 320 CW	4008321208408	černá	studená bílá	13	61.50	320	4x1
LK 40 WW	4008321060907	černá	teplá bílá	5	15.85	40	6x1
LK 80 WW	4008321060921	černá	teplá bílá	7	21.85	80	6x1
LK 120 WW	4008321070937	černá	teplá bílá	8	27.70	120	4x1
LK 320 WW	4008321208521	černá	teplá bílá	13	61.50	320	4x1

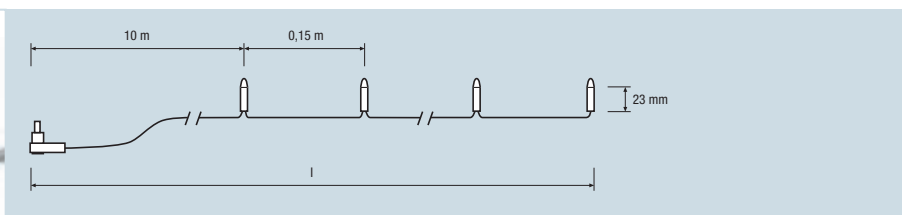

Světelné řetězy s LED – barevné



Jejich použití je snadné a dodávají se v různých barvách. Ať se jedná o halloweenskou párty, čas adventu nebo letní období na terase, spolehlivé a úsporné barevné řetězy s LED značky OSRAM se během celého roku postarají o správnou náladu.

- vzdálenost LED 0,15 m
- robustní, s nízkou spotřebou energie a s extrémně dlouhou životností díky LED technologii
- s minimálním zahříváním, vhodné na stromy a keře

- se 40 nebo 80 LED
- 24 V trafo s přívodem 10 m, vhodné pro venkovní i vnitřní použití

Označení výrobku

EAN kód



Světelné řetězy s LED – barevné

Označení výrobku	EAN kód	BARVA	W	l [m]	Light bulb icon	Box icon	
LK 80 LED blue TR	4008321214126	transparentní	modrá	7	21.85	80	6x1
LK 80 LED green TR	4008321214089	transparentní	zelená	7	21.85	80	6x1
LK 80 LED pink TR	4008321214041	transparentní	růžová	7	21.85	80	6x1
LK 80 LED gold BK	4008321208422	černá	zlatá	7	21.85	80	6x1

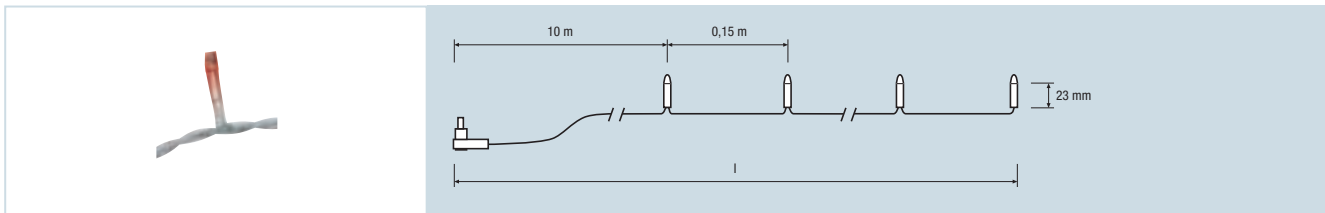

Světelné řetězy s LED - proměnlivé barvy



Řetězy s LED jsou opravdu univerzálně použitelné a jsou k dispozici i ve verzi RGB. Světelné řetězy s barevně proměnlivými LED (cc) jsou ozdobou každé párty.

- vybaveno světelně stabilními RGB-LED
- se 40 nebo 80 LED
- vzdálenost LED 0,15 m
- 24 V trafo s příívodem 10 m, vhodné pro venkovní i vnitřní použití
- s minimálním zahříváním, vhodné na stromy a keře
- robustní, s nízkou spotřebou energie a s extrémně dlouhou životností

Označení výrobku

EAN kód



Světelné řetězy s LED – proměnlivé barvy*

LED

Označení výrobku	EAN kód	BARVA	W	I [m]	Light bulb icon	Box icon	
LK 40 LED CC TR	4008321088413	transparentní	střídání barev*	max. 5	15.85	40	6x1
LK 80 LED CC TR	4008321088437	transparentní	střídání barev*	max. 7	21.85	80	6x1
LK 40 LED CC BK	4008321164131	černá	střídání barev*	max. 5	15.85	40	6x1
LK 80 LED CC BK	4008321164155	černá	střídání barev*	max. 7	21.85	80	6x1

* střídání barev v rychlém sledu

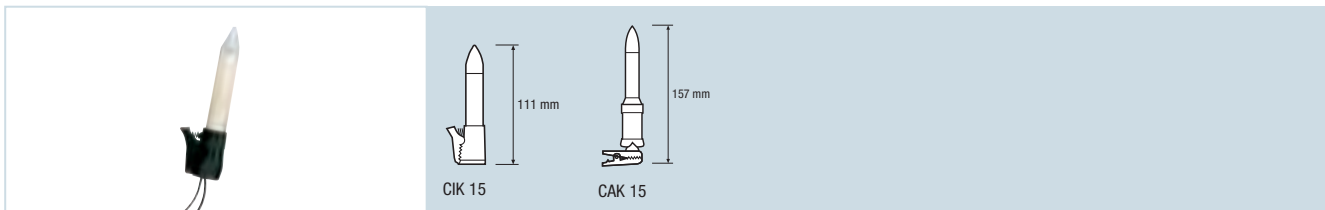

Světelné řetězy s vánočními svíčkami



Vánoční světelné řetězy OSRAM vytváří díky podobnosti skutečným svíčkám a příjemnému náladovému světlu slavnostní ráz a rozjasňují tmavé roční období. Žárovky jsou konstruovány jako tradiční přirozené vánoční svíčky s průsvitným tělem připomínajícím vosk a uvnitř stejně jako venku kolem sebe šíří správnou vánoční náladu.

- v osvědčené kvalitě výrobků OSRAM: trvanlivé a bezpečné (zkoušky podle německých norem)
- s oddělitelnou síťovou zástrčkou pro snadnou montáž
- náhradní zdroje, svíčky, těsnicí kroužky a upevňovací svorky dodávány jako příslušenství (viz strana 163)

CIK – pro vnitřní použití:

- celková délka řetězu 11 m
- pro vánoční stromky do výšky 1,8 m
- svíslé upevňovací svorky

CAK – pro venkovní použití:

- celková délka řetězu 17 m
- pro vánoční stromky do výšky 3 m
- vodorovné upevňovací svorky

Označení výrobku

EAN kód



Vánoční svíčky vnitřní, 15 svíček

CIK 15 10x1	4050300003344	tmavě zelená	teplá bílá	15x3	11	IP20	15
----------------	---------------	--------------	------------	------	----	------	----

Vánoční svíčky venkovní, 15 svíček

CAK 15	4050300003375	tmavě zelená	teplá bílá	15x7	17	IP43	15
--------	---------------	--------------	------------	------	----	------	----

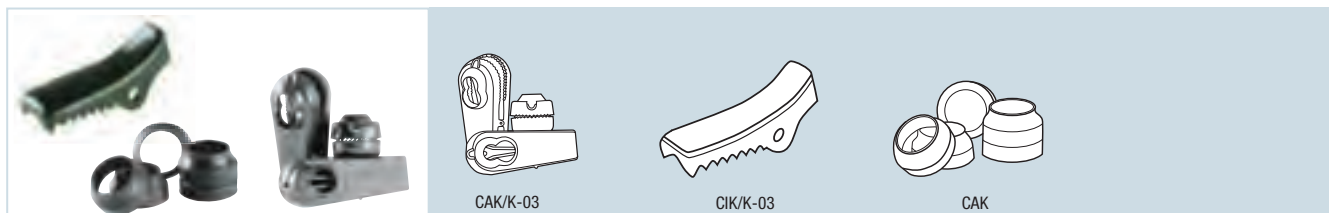

Náhradní svorky, těsnicí kroužky



Příslušenství umožňuje udržet vysoce kvalitní světelné řetězy po dlouhý čas plně funkční. Těsnicí kroužky svíček jsou velmi důležité pro jejich ochranu před deštěm. Pokud je těsnicí kroužek poškozen, měl by být okamžitě vyměněn. Náhradní svorky zajišťují bezpečné uchycení.

- pro světelné řetězy s vánočními svíčkami pro vnitřní i venkovní použití
- v osvědčené kvalitě výrobků OSRAM: trvanlivé a bezpečné
- extrémně odolné

Označení výrobku

EAN kód



Náhradní svorky*

CAK/K-03	4050300213774	50x3
CIK/K-03	4050300018058	50x3
WLI/K-03	4050300014357	50x3
WLI/K-03	4050300018010	50x3

Těsnicí kroužky*

CAK	4050300018119	50x3
WLA	4050300437224	50x3

* pro použití s vánočními svíčkami



Náhradní svíčky / světelné zdroje



Jako další příslušenství umožňují náhradní svíčky udržet vysoce kvalitní světelné řetězy po dlouhý čas plně funkční. Proudový můstek ve svíčkách se stará o to, aby při výpadku jednoho světelného zdroje zůstaly ostatní svíčky rozsvíceny.

- pro světelné řetězy s vánočními svíčkami pro vnitřní i venkovní použití
- v osvědčené kvalitě výrobků OSRAM: trvanlivé a bezpečné
- extrémně odolné

Označení výrobku

EAN kód



Náhradní svíčky / světelné zdroje*

CIK 15	4050300050423	teplá bílá	E10	3	101	20x2
CIK 15	4050300853147	teplá bílá	E10	3	101	60x10
CAK 15	4050300050386	teplá bílá	E14	7	107	20x2
CAK 15	4050300831411	teplá bílá	E14	7	107	72x10
CAK 15	4008321903945	teplá bílá	E14	7	107	210x1

* pro použití s vánočními svíčkami

Přehled podle názvů výrobků.

Název výrobku	Ozn. výrobku	EAN10	Strana	Název výrobku	Ozn. výrobku	EAN10	Strana
A							
AQUALED modrá, chrom	47005-73	4050300160627	116	DRAGONPOINT FIX PRO	3x1 830 L30	4008321400994	64
AQUALED modrá, ušlechtilá ocel	47005-75	4008321100290	116	DRAGONPOINT FIX PRO	3x1 854 L30	4008321400901	64
AQUALED modrá, granitová	47005-72	4050300160566	116	DRAGONPOINT MOOD KIT	RED	4008321326553	64
AQUALED bílá, chrom	47005-71	4050300160603	116	DRAGONPOINT MOOD KIT	BLUE	4008321326522	64
AQUALED bílá, ušlechtilá ocel	47005-74	4008321100276	116	DRAGONPOINT MOOD PRO	RED	4008321399540	64
AQUALED bílá, granitová	47005-70	4050300160580	116	DRAGONPOINT MOOD PRO	BLUE	4008321399519	64
AQUALED, příslušenství OT	06/200-240/10	4008321113306	116	DRAGONPOINT VARIO KIT	2x3 830 L12°	4008321368744	62
AQUALED, příslušenství OT	12/230-240/10	4050300609232	116	DRAGONPOINT VARIO KIT	2x3 830 L12°	4008321368744	62
AQUALED DRAGON, modrá		4008321213457	117	DRAGONPOINT VARIO KIT	2x3 830 L30°	4008321368775	62
AQUALED DRAGON, bílá		4008321213433	117	DRAGONPOINT VARIO KIT	2x3 854 L12°	4008321291516	62
AQUALED DRAGON, příslušenství OT 08/200-240/24		4008321040169	117	DRAGONPOINT VARIO KIT	2x3 854 L30°	4008321291547	62
B							
BeetLED EU	46618	4008321421517	135	DRAGONPOINT VARIO KIT	3x1 830 L12°	4008321368652	63
BeetLED UK	46619	4008321420169	135	DRAGONPOINT VARIO KIT	3x1 830 L30°	4008321368621	63
C							
COPILOT (K)	12 V 41508 (K)	4050300010632	103	DRAGONPOINT VARIO KIT	3x1 854 L12°	4008321291578	63
COPILOT (L)	12 V 41509-12 (L)	4050300014050	103	DRAGONPOINT VARIO KIT	3x1 854 L30°	4008321291455	63
COPILOT (L-24)	24 V 41509-24 (L-24)	4050300014067	103	DRAGONPOINT VARIO PRO	2x3 830 L12°	4008321399632	62
COPILOT (M)	12 V 41510 (M)	4050300016856	103	DRAGONPOINT VARIO PRO	2x3 830 L30°	4008321399663	62
CROSSER	Large	4008321957542	130	DRAGONPOINT VARIO PRO	2x3 854 L12°	4008321399403	62
CROSSER	Medium	4008321957511	131	DRAGONPOINT VARIO PRO	2x3 854 L30°	4008321399434	62
CROSSER	Micro	4008321957450	132	DRAGONPOINT VARIO PRO	3x1 830 L12°	4008321399601	63
CROSSER	Multifunction	4008321957573	133	DRAGONPOINT VARIO PRO	3x1 830 L30°	4008321399571	63
CROSSER	Small	4008321957481	131	DRAGONPOINT VARIO PRO	3x1 854 L12°	4008321399373	63
CROSSER	Spotlight	4008321957634	132	DRAGONPOINT VARIO PRO	3x1 854 L30°	4008321399342	63
CROSSER	Tube	4008321957603	134	DRAGONSPOT CONNECTION KIT 9W		4008321326201	65
D							
DIADEM	2x36 W VB MP	4008321413390	29	DRAGONSPOT LONG	830 L12	4008321368805	65
DIADEM	2x36 W VA MP	4008321413406	29	DRAGONSPOT LONG	854 L12	4008321326584	65
DIADEM	2x58 W VB MP	4008321413413	29	DRAGONSPOT SHORT	830 L12	4008321368836	65
DIADEM	2x58 W VA MP	4008321413420	29	DRAGONSPOT SHORT	854 L12	4008321326232	65
DIADEM	4x18 W VW MP	4008321962348	29	DULUX BRIK EL	9W 74121	4050300440927	139
DIADEM	4x18 W VA MP	4008321962355	29	DULUX BRIK EL	11W 74125	4050300440941	139
DIADEM	1x58 W ASM	4008321962331	29	DULUX CARRÉ	9W 73040	4050300012117	33
DIADEM	4x14 W VABS MP	4008321962324	29	DULUX CARRÉ	11W 73045	4050300012100	33
DIM PICO		4050300554457	43, 50	DULUX CARRÉ	2x11W 73050	4050300314921	33
DIM MICO		4050300464411	43, 50	DULUX CARRÉ SENSOR	9W 73040-75	4050300424644	33
DIM MULTI		4050300554471	43, 50	DULUX RONDEL	9W 73025	4050300361543	32
DRAGONPOINT FIX KIT	3x1 830 L30° WW (1 LED)	4008321368713	64	DULUX RONDEL	2x9W 73030	4050300328737	32
DRAGONPOINT FIX KIT	3x1 854 L30° CW (1 LED)	4008321291608	64	DULUX RONDEL SENSOR	9W 73025-75	4050300399133	32
E							
ECOPACK, 18W		72581		ECOPACK, 18W		72561	
ECOPACK, 36W		72585		ECOPACK DIM, 18W		72565	
ECOPACK, 58W		72587		ECOPACK DIM, 36W			
ECOPACK, 18W		4050300562124	51				
ECOPACK, 36W		4050300528359	51				
ECOPACK, 58W		4050300528373	51				
ECOPACK DIM, 18W		4050300561981	50				
ECOPACK DIM, 36W		4050300562025	50				

PŘEHLED PODLE NÁZVŮ VÝROBKŮ

Název výrobku	Ozn. výrobku	EAN10	Strana	Název výrobku	Ozn. výrobku	EAN10	Strana
ECOPACK DIM, 58W	72567	4050300562070	50	FLASH napájecí kolejnice (základní kus) 306		4050300482262	19
ECOPACK-FH, 14W	72601	4050300513249	45	FLASH kryt napájecí kolejnice 153		4050300482422	19
ECOPACK-FH, 21W	72602	4050300513263	45	FLASH koncová krytka napájecí kolejnice		4050300482385	19
ECOPACK-FH, 28W	72603	4050300513287	45	FLORALUMEN-F,	35W 76220-21	4008321962973	118
ECOPACK-FH, 35W	72604	4050300513300	45	FLASH power rail end cap		4050300482385	19
ECOPACK-FH DIM, 14W	72611	4050300659213	43	FLORALUMEN-F	70W 76221-21	4008321962980	102
ECOPACK-FH DIM, 21W	72612	4050300659237	43	FLORALUMEN-P	35W 76120-21	4008321962959	102
ECOPACK-FH DIM	28W 72613	4050300659251	43	FLORALUMEN-P	70W 76121-21	4008321962966	102
ECOPACK-FH DIM	35W 72614	4050300659275	43				
ECOPACK-FQ	24W 72630	4050300797762	45				
ECOPACK-FQ	39W 72631	4050300859187	45	G			
ECOPACK-FQ	54W 72632	4050300859200	45	GIGANTE II AZ 250 W	HQL UNP	4008321380289	36
ECOPACK-FQ	80W 72633	4050300859385	45	GIGANTE II AZ 400 W	HQL UNP	4008321380296	36
ECOPACK-T5	14/24W 72601-99	4008321257413	44	GIGANTE II AZ 250 W	NAV HQI UNP	4008321380234	36
ECOPACK-T5	21/39W 72602-99	4008321257437	44	GIGANTE II AZ 400 W	NAV HQI UNP	4008321380265	36
ECOPACK-T5	28/54W 72603-99	4008321257451	44	GIGANTE II AZ 250 W	NSI UNP	4008321380241	36
ECOPACK-T5	35/49/80W 72604-99	4008321259479	44	GIGANTE II AZ 400 W	NSI UNP	4008321380272	36
ECOPACK-T5 DALI	14/24W 72621-99	4008321259578	42	GIGANTE II 250 W	NSI+S UNP	4008321380258	36
ECOPACK-T5 DALI	21/39W 72622-99	4008321259592	42	GIGANTE II – reflektor		4008321380326	36
ECOPACK-T5 DALI	28/54W 72623-99	4008321259615	42				
ECOPACK-T5 DALI	35/49/80W 72624-99	4008321259639	42	H			
ECOPACK-T5 DIM	14/24W 72611-99	4008321259493	42	HALODIUM II ASM TS 70 W NAV		4008321940155	109
ECOPACK-T5 DIM	21/39W 72612-99	4008321259516	42	HALODIUM II ASM TS 70 W NDL		4008321940070	109
ECOPACK-T5 DIM	28/54W 72613-99	4008321259530	42	HALODIUM II ASM TS 150 W NAV		4008321940179	109
ECOPACK-T5 DIM	35/49/80W 72614-99	4008321259554	42	HALODIUM II ASM TS 150 W NDL		4008321940094	109
ECOPACK-T5 mřížka	14/24W 72650	4008321079886	44	HALODIUM II ASM T 250 W NAV		4008321940193	109
ECOPACK-T5 mřížka	21/39W 72651	4008321079909	44	HALODIUM II ASM T 250 W D		4008321940117	109
ECOPACK-T5 mřížka	28/54W 72652	4008321080424	44	HALODIUM II ASM T 250 W NSI		4008321940230	109
ECOPACK-T5 mřížka	35/49/80W 72653	4008321080448	44	HALODIUM II ASM T 400 W NAV		4008321940216	109
				HALODIUM II ASM BT 400 W D		4008321940131	109
				HALODIUM II ASM T 400 W NSI		4008321940254	109
F				HALODIUM II ASM 70W protective shield		4008321388339	109
FLASH svorka pro zavěšení (QDC)		4050300482460	19	HALODIUM louver shield 70W		4050300153605	109
FLASH svorka pro stropní instalaci		4050300482446	19	HALODIUM louver shield 150W		4050300783727	109
FLASH ECO reflektor 1x58W/2x58W		4050300482200	20	HALODIUM louver shield 250/400W		4050300104522	109
FLASH ECO reflektor – koncová záklopka		4050300482347	20	HALODIUM protective grid 70W		4050300153599	109
FLASH ECO svorka kolejnice (dvojitě balení)		4050300482323	20	HALODIUM protective grid 150W		4050300529547	109
FLASH prodlužovací kolejnice 153		4050300482286	19	HALODIUM protective grid 250/400W		4050300104539	109
FLASH prodlužovací kolejnice 306		4050300482309	19	HALODIUM II SYM TS 70 W NAV		4008321940148	108
FLASH deska 1x58W 153		4050300527628	19	HALODIUM II SYM TS 70 W NDL		4008321940063	108
FLASH deska 2x58W 153		4050300527642	19	HALODIUM II SYM TS 150 W NAV		4008321940162	108
FLASH deska 2x1x58W 306		4050300527666	19	HALODIUM II SYM TS 150 W NDL		4008321940087	108
FLASH PRESTIGE Pack 1x58W		4050300482194	21	HALODIUM II SYM T 250 W NAV		4008321940186	108
FLASH PRESTIGE Pack 2x58W		4050300482187	21	HALODIUM II SYM T 250 W D		4008321940100	108
FLASH PRESTIGE Pack svorka kolejnice (dvojitě balení)		4050300482408	21	HALODIUM II SYM T 250 W NSI		4008321940223	108
FLASH PRESTIGE 1x58 W reflektor – koncová záklopka		4050300482224	21	HALODIUM II SYM T 400 W NAV		4008321940209	108
FLASH PRESTIGE 2x58 W reflektor – koncová záklopka		4050300482361	21	HALODIUM II SYM BT 400 W D		4008321940124	108
FLASH RFI/E mřížka		4050300117690	20	HALODIUM II ASM TS	70 W NAV	4008321940155	109
FLASH napájecí kolejnice (základní kus) 153		4050300482248	19	HALODIUM II ASM TS	70 W NDL	4008321940070	109

Název výrobku	Ozn. výrobku	EAN10	Strana	Název výrobku	Ozn. výrobku	EAN10	Strana
HALODIUM II ASM TS	150 W NAV	4008321940179	109	KIT DOWNLIGHT HALOSPOT-R111			
HALODIUM II ASM TS	150 W NDL	4008321940094	109	50W/bílá/24° úhel vyzařování	76085-24	4008321335968	94
HALODIUM II ASM	T 250 W NAV	4008321940193	109	KIT DOWNLIGHT HALOSPOT-R111			
HALODIUM II ASM	T 250 W D	4008321940117	109	50W/bílá/45° úhel vyzařování	76085-25	4008321335982	94
HALODIUM II ASM	T 250 W NSI	4008321940230	109	KIT DOWNLIGHT HALOSPOT-R111			
HALODIUM II ASM	T 400 W NAV	4008321940216	109	65W/bílá/8° úhel vyzařování	76085-26	4008321336002	94
HALODIUM II ASM	BT 400 W D	4008321940131	109	KIT DOWNLIGHT HALOSPOT-R111			
HALODIUM II ASM	T 400 W NSI	4008321940254	109	65W/bílá/24° úhel vyzařování	76085-27	4008321336026	94
HALODIUM II ASM	70W ochranný kryt	4008321388339	109	KIT DOWNLIGHT HALOSPOT-R111			
HALODIUM lamelový kryt	70W	4050300153605	109	65W/bílá/45° úhel vyzařování	76085-28	4008321336040	94
HALODIUM lamelový kryt	150W	4050300783727	109	KIT DOWNLIGHT HALOSPOT-R111			
HALODIUM lamelový kryt	250/400W	4050300104522	109	35W/stříbrná/8° úhel vyzařování	76086-21	4008321330758	94
HALODIUM ochranná mřížka	70W	4050300153599	109	KIT DOWNLIGHT HALOSPOT-R111			
HALODIUM ochranná mřížka	150W	4050300529547	109	35W/stříbrná/24° úhel vyzařování	76086-22	4008321336064	94
HALODIUM ochranná mřížka	250/400W	4050300104539	109	KIT DOWNLIGHT HALOSPOT-R111			
HALODIUM II SYM TS	70 W NAV	4008321940148	108	50W/stříbrná/8° úhel vyzařování	76086-23	4008321336088	94
HALODIUM II SYM TS	70 W NDL	4008321940063	108	KIT DOWNLIGHT HALOSPOT-R111			
HALODIUM II SYM TS	150 W NAV	4008321940162	108	50W/stříbrná/24° úhel vyzařování	76086-24	4008321336101	94
HALODIUM II SYM TS	150 W NDL	4008321940087	108	KIT DOWNLIGHT HALOSPOT-R111			
HALODIUM II SYM T	250 W NAV	4008321940186	108	50W/stříbrná/45° úhel vyzařování	76086-25	4008321336125	94
HALODIUM II SYM T	250 W D	4008321940100	108	KIT DOWNLIGHT HALOSPOT-R111			
HALODIUM II SYM T	250 W NSI	4008321940223	108	65W/stříbrná/8° úhel vyzařování	76086-26	4008321336149	94
HALODIUM II SYM T	400 W NAV	4008321940209	108	KIT DOWNLIGHT HALOSPOT-R111			
HALODIUM II SYM BT	400 W D	4008321940124	108	65W/stříbrná/24° úhel vyzařování	76086-27	4008321336163	94
HALODIUM II SYM T	400 W NSI	4008321940247	108	KIT DOWNLIGHT HALOSPOT-R111			
HALODIUM II SYM 70W	ochranný kryt	4008321388322	109	65W/stříbrná/45° úhel vyzařování	76086-28	4008321336187	94
HALODIUM II SYM/ASM 150W	ochranný kryt	4008321388346	109	KIT DOWNLIGHT HCI-R111			
HALODIUM II SYM/ASM	250–400 W ochranný kryt	4008321388360	109	35W/bílá/830/10° úhel vyzařování	76081-25	4008321929594	92
HALONESTRA	2x20W 41132	4050300486338	75	KIT DOWNLIGHT HCI-R111			
HALONESTRA	3x20W 41133	4050300486352	75	35W/bílá/830/24° úhel vyzařování	76081-26	4008321929624	92
HALONESTRA	5x10W 41134	4050300486376	75	KIT DOWNLIGHT HCI-R111			
HALONESTRA propojovací kabel	100 mm 74101-52	4050300125602	75	35W/bílá/830/40° úhel vyzařování	76081-27	4008321929655	92
HALONESTRA propojovací kabel	600 mm 74101-53	4050300125626	75	KIT DOWNLIGHT HCI-R111			
HALONESTRA propojovací kabel	1000 mm 74101-54	4050300125640	75	35W/šedá/830/10° úhel vyzařování	76082-25	4008321929860	92
				KIT DOWNLIGHT HCI-R111			
				35W/šedá/830/24° úhel vyzařování	76082-26	4008321929891	92
J				KIT DOWNLIGHT HCI-R111			
JADE KIT ECO	kryt 2x18	4008321963260	98	35W/šedá/830/40° úhel vyzařování	76082-27	4008321929921	92
JADE KIT ECO	WT 2x18W	4008321963246	98	KIT DOWNLIGHT HCI-R111			
JADE KIT ECO	kryt 2x26	4008321391513	98	35W/bílá/942/10° úhel vyzařování	76081-21	4008321929778	92
JADE KIT ECO WT 2x26W	4008321387660	98		KIT DOWNLIGHT HCI-R111			
				35W/bílá/942/24° úhel vyzařování	76081-22	4008321929839	92
K				KIT DOWNLIGHT HCI-R111			
KIT DOWNLIGHT HALOSPOT-R111				35W/bílá/8° úhel vyzařování	76081-23	4008321929808	92
35W/bílá/8° úhel vyzařování	76085-21	4008321330734	94	KIT DOWNLIGHT HCI-R111			
KIT DOWNLIGHT HALOSPOT-R111				35W/šedá/942/10° úhel vyzařování	76082-21	4008321929952	92
35W/bílá/24° úhel vyzařování	76085-22	4008321335920	94	KIT DOWNLIGHT HCI-R111			
KIT DOWNLIGHT HALOSPOT-R111				35W/šedá/942/24° úhel vyzařování	76082-22	4008321929983	92
50W/bílá/8° úhel vyzařování	76085-23	4008321335944	94				

PŘEHLED PODLE NÁZVŮ VÝROBKŮ

Název výrobku	Ozn. výrobku	EAN10	Strana	Název výrobku	Ozn. výrobku	EAN10	Strana
KIT DOWNLIGHT HCI-R111				KIT DOWNLIGHT HQI-TS EXCELLENCE – ROUND			
35W/šedá/942/40° úhel vyzařování	76082-23	4008321930019	92	150W/5600K	76093-25	4008321391728	93
KIT DOWNLIGHT HCI-R111				KIT DOWNLIGHT HQI-TS EXCELLENCE – MINI ROUND			
70W/bílá/830/10° úhel vyzařování	76083-25	4008321929617	92	70W/3000K	76099-21	4008321391902	93
KIT DOWNLIGHT HCI-R111				KIT DOWNLIGHT HQI-TS EXCELLENCE – MINI ROUND			
70W/bílá/830/24° úhel vyzařování	76083-26	4008321929679	92	70W/4200K	76099-23	4008321391926	93
KIT DOWNLIGHT HCI-R111				KIT DOWNLIGHT HQI-TS EXCELLENCE – MINI ROUND			
70W/bílá/830/40° úhel vyzařování	76083-27	4008321929730	92	70W/5600K	76099-25	4008321391940	93
KIT DOWNLIGHT HCI-R111				KIT HALO ECO ROUND 1x50 W		4008321390806	95
70W/šedá/830/10° úhel vyzařování	76084-25	4008321929884	92	KIT HALO PRO HYDRO R 1x35 W	bílá	4008321399045	97
KIT DOWNLIGHT HCI-R111				KIT HALO PRO HYDRO R 3x35 W	bílá	4008321445636	97
70W/šedá/830/24° úhel vyzařování	76084-26	4008321929945	92	KIT HALO PRO HYDRO R 1x35 W	niklová	4008321399069	97
KIT DOWNLIGHT HCI-R111				KIT HALO PRO HYDRO R 3x35 W	niklová	4008321445650	97
70W/šedá/830/40° úhel vyzařování	76084-27	4008321930002	92	KIT HALO PRO HYDRO S 1x35 W	bílá	4008321399083	97
KIT DOWNLIGHT HCI-R111				KIT HALO PRO HYDRO S 3x35 W	bílá	4008321445674	97
70W/bílá/942/10° úhel vyzařování	76083-21	4008321929686	92	KIT HALO PRO HYDRO S 1x35 W	niklová	4008321399106	97
KIT DOWNLIGHT HCI-R111				KIT HALO PRO HYDRO S 3x35 W	niklová	4008321445698	97
70W/bílá/942/24° úhel vyzařování	76083-22	4008321929716	92	KIT HALO PRO R 1x35 W		4008321398628	96
KIT DOWNLIGHT HCI-R111				KIT HALO PRO R 3x35 W		4008321445537	96
70W/bílá/942/40° úhel vyzařování	76083-23	4008321929747	92	KIT HALO PRO R 1x35 W		4008321398642	96
KIT DOWNLIGHT HCI-R111				KIT HALO PRO R 3x35 W		4008321445551	96
70W/šedá/942/10° úhel vyzařování	76084-21	4008321930040	92	KIT HALO PRO S 1x35 W		4008321398987	96
KIT DOWNLIGHT HCI-R111				KIT HALO PRO S 3x35 W		4008321445575	96
70W/šedá/942/24° úhel vyzařování	76084-22	4008321930071	92	KIT HALO PRO S 1x35 W		4008321399007	96
KIT DOWNLIGHT HCI-R111				KIT HALO PRO S 3x35 W		4008321445599	96
70W/šedá/942/40° úhel vyzařování	76084-23	4008321930101	92	KIT LED PRO R 1x4,5W	leštěný nikl	4008321963284	91
KIT DOWNLIGHT HQI-TS EXCELLENCE – SQUARE				KIT LED PRO S 1x4,5W	leštěný nikl	4008321963291	91
70W/3000K	76095-21	4008321391766	93	KIT NAUTILUS MAXI LUMTOUCH		4008331383525	118
KIT DOWNLIGHT HQI-TS EXCELLENCE – SQUARE				KIT NAUTILUS MIDI LUMTOUCH		4008331383532	118
70W/4200K	76095-23	4008321391780	93				
KIT DOWNLIGHT HQI-TS EXCELLENCE – SQUARE				L			
70W/5600K	76095-25	4008321391803	93	LEDs DECO FLEX	76123	4008321524348	144
KIT DOWNLIGHT HQI-TS EXCELLENCE – SQUARE				LEDs DECO FLEX Add-on	76125	4008321524409	144
150W/3000K	76097-21	4008321391841	93	LEDstixx	80189	4008321951236	138
KIT DOWNLIGHT HQI-TS EXCELLENCE – SQUARE				LEDstixx, pultový stojan	501687EU	4008321951250	138
150W/4200K	76097-23	4008321391865	93	LEDVANCE DOWNLIGHT	L 830 L60 WT	4008321968753	88
KIT DOWNLIGHT HQI-TS EXCELLENCE – SQUARE				LEDVANCE DOWNLIGHT	L 830 L100 WT	4008321968760	88
150W/5600K	76097-25	4008321391889	93	LEDVANCE DOWNLIGHT	L 840 L60 WT	4008321968777	88
KIT DOWNLIGHT HQI-TS EXCELLENCE – ROUND				LEDVANCE DOWNLIGHT	L 840 L100 WT	4008321968784	88
70W/3000K	76091-21	4008321391605	93	LEDVANCE DOWNLIGHT	L RING AL	4008321968791	88
KIT DOWNLIGHT HQI-TS EXCELLENCE – ROUND				LEDVANCE DOWNLIGHT	M 830 L12 WT	4008321968661	90
70W/4200K	76091-23	4008321391629	93	LEDVANCE DOWNLIGHT	M 830 L36 WT	4008321968678	90
KIT DOWNLIGHT HQI-TS EXCELLENCE – ROUND				LEDVANCE DOWNLIGHT	M 840 L12 WT	4008321968685	90
70W/5600K	76091-25	4008321391643	93	LEDVANCE DOWNLIGHT	M 840 L36 WT	4008321968692	90
KIT DOWNLIGHT HQI-TS EXCELLENCE – ROUND				LEDVANCE DOWNLIGHT	M 830 L12 WT DIM	4008321968708	90
150W/3000K	76093-21	4008321391667	93	LEDVANCE DOWNLIGHT	M 830 L36 WT DIM	4008321968715	90
KIT DOWNLIGHT HQI-TS EXCELLENCE – ROUND				LEDVANCE DOWNLIGHT	M 840 L12 WT DIM	4008321968722	90
150W/4200K	76093-23	4008321391704	93	LEDVANCE DOWNLIGHT	M 840 L36 WT DIM	4008321968739	90

Název výrobku	Ozn. výrobku	EAN10	Strana	Název výrobku	Ozn. výrobku	EAN10	Strana
LEDVANCE DOWNLIGHT	M RING AL	4008321968746	90	LINEARlight-DRAGON	4000K LD06B-W4F-840-L30	4008321394613	68
LEDVANCE DOWNLIGHT	S 830 L80 AL	4008321968623	66	LINEARlight-DRAGON	3000K LD06B-W4F-830-L30	4008321394491	68
LEDVANCE DOWNLIGHT	S 830 L80 WT	4008321968630	66	LINEARlight-DRAGON – CONNECTsystem			
LEDVANCE DOWNLIGHT	S 840 L80 AL	4008321968647	66	délka kabelu 100 mm LD-2CONN-100		4008321182883	68
LEDVANCE DOWNLIGHT	S 840 L80 WT	4008321968654	66	LINEARlight-DRAGON – CONNECTsystem			
LEDVANCE DOWNLIGHT	XL 830 L60 WT	4008321968821	86	délka kabelu 40 mm LD-2CONN-40		4008321182869	68
LEDVANCE DOWNLIGHT	XL 830 L100 WT	4008321968838	86	LINEARlight-DRAGON – CONNECTsystem			
LEDVANCE DOWNLIGHT	XL 840 L60 WT	4008321968845	86	délka kabelu 500 mm LD-2PIN		4008321182845	68
LEDVANCE DOWNLIGHT	XL 840 L100 WT	4008321968852	86	LINEARlight-DRAGON – montážní úchytka LD-MB		4008321225672	68
LEDVANCE DOWNLIGHT	XL 830 L60 WT DALI	4008321968869	86	LINEARlight-DRAGON Slim, 4000K LD06S-W4F-840		4008321953322	69
LEDVANCE DOWNLIGHT	XL 830 L100 WT DALI	4008321968876	86	LINEARlight-DRAGON Slim, 3000K LD06S-W4F-830		4008321953308	69
LEDVANCE DOWNLIGHT	XL 840 L60 WT DALI	4008321968883	86	LINESTRA objímka 662		4050300012742	57
LEDVANCE DOWNLIGHT	XL 840 L100 WT DALI	4008321968890	86	LINESTRA objímka 670		4050300018638	57
LEDVANCE DOWNLIGHT	XL RING AL	4008321968906	86	LINESTRA objímka 675		4050300012766	57
LEDVANCE	Polybar síťový kabel 2m	4008321962461	67	LINESTRA SET, 35W 92410		4050300003832	56
LEDVANCE	Polybar L 830 L80	4008321962386	67	LINESTRA SET, 60W 92420		4050300003849	56
LEDVANCE	Polybar L 840 L80	4008321962416	67	LUMILUX BRIK EL, 8W 72181		4050300040880	122
LEDVANCE	Polybar L 854 L80	4008321962447	67	LUMILUX BRIK EL, 13W 72185		4050300040903	122
LEDVANCE Polybar L nastavitelný montážní držák		4008321966476	67	LUMILUX COMBI EL-F	10W 72106	4050300003542	52
LEDVANCE Polybar M 830 L80		4008321963345	67	LUMILUX COMBI EL-F	18W 72111	4050300003573	52
LEDVANCE Polybar M 840 L80		4008321962409	67	LUMILUX COMBI EL-F	18W (bez zářivky) 72111 UNP	4050300148724	52
LEDVANCE Polybar M 854 L80		4008321962430	67	LUMILUX COMBI EL-F	30W 72116	4050300003597	52
LEDVANCE Polybar M nastavitelný montážní držák		4008321966469	67	LUMILUX COMBI EL-F	30W (bez zářivky) 72116 UNP	40503000484679	52
LEDVANCE Polybar S	830 L80	4008321963338	67	LUMILUX COMBI EL-F	36W 72121	4050300003634	52
LEDVANCE Polybar S	840 L80	4008321962393	67	LUMILUX COMBI EL-F	36W (bez zářivky) 72121 UNP	4050300148748	52
LEDVANCE Polybar S	854 L80	4008321962423	67	LUMILUX COMBI EL-F	58W 72126	4050300005195	52
LEDVANCE Polybar S nastavitelný montážní držák		4008321962454	67	LUMILUX COMBI EL-F	58W (bez zářivky) 72126 UNP	4050300993959	52
LEDVANCE Polybar spínač		4008321962508	67	LUMILUX COMBI EL-F/B	18W 72111-45	4008321917379	54
LEDVANCE Polybar propojovací kabel 250 mm		4008321962478	67	LUMILUX COMBI EL-F/B	30W 72116-45	4008321917393	54
LEDVANCE Polybar propojovací kabel 500 mm		4008321962485	67	LUMILUX COMBI EL-F/B	36W 72121-45	4008321917416	54
LEDVANCE Polybar propojovací kabel 1000 mm		4008321962492	67	LUMILUX COMBI EL-F/B	58W 72126-45	4008321917430	54
Světelné řetězy, LED - LK 40 CW		4050300824062	145	LUMILUX COMBI EL-F/D	10W 72106-44	4008321917454	54
Světelné řetězy, LED - LK 40 WW		4008321060907	145	LUMILUX COMBI EL-F/D	18W 72111-44	4008321917478	54
Světelné řetězy, LED - LK 80 CW		4050300824086	145	LUMILUX COMBI EL-F/D	30W 72116-44	4008321917492	54
Světelné řetězy, LED - LK 80 WW		4008321060921	145	LUMILUX COMBI EL-F/D	36W 72121-44	4008321917515	54
Světelné řetězy, LED - LK 120 CW		4008321208385	145	LUMILUX COMBI EL-F/D	58W 72126-44	4008321917539	54
Světelné řetězy, LED - LK 120 WW		4008321070937	145	LUMILUX COMBI EL-F/P	10W 72306	4050300346502	53
Světelné řetězy, LED - LK 320 CW		4008321208408	145	LUMILUX COMBI EL-F/P	18W 72311	4050300346588	53
Světelné řetězy, LED - LK 320 WW		4008321208521	145	LUMILUX COMBI EL-F/P	30W 72316	4050300346700	53
Světelné řetězy barevné, LED - LK 80 LED modrá TR		4008321214126	145	LUMILUX COMBI EL-F/P	36W 72321	4050300346908	53
Světelné řetězy barevné, LED - LK 80 LED zelená TR		4008321214089	145	LUMILUX COMBI EL-F/P	58W 72326	4050300346984	53
Světelné řetězy barevné, LED - LK 80 LED růžová TR		4008321214041	145	LUMILUX COMBI EL-N	8W 72032	4050300824765	47
Světelné řetězy barevné, LED - LK 80 LED žlatožlutá BK		4008321208422	145	LUMILUX COMBI EL-N	10W 72006	4050300003443	52
Světelné řetězy proměnlivé barvy LED - LK 40 LED CC TR		4008321088413	146	LUMILUX COMBI EL-N	13W 72037	4050300824819	47
Světelné řetězy proměnlivé barvy LED - LK 40 LED CC BK		4008321088437	146	LUMILUX COMBI EL-N	18W 72011	4050300003474	52
Světelné řetězy proměnlivé barvy LED - LK 80 LED CC TR		4008321164131	146	LUMILUX COMBI EL-N	18W (bez zářivky) 72011 UNP	4050300997650	52
Světelné řetězy proměnlivé barvy LED - LK 80 LED CC BK		4008321164155	146	LUMILUX COMBI EL-N	30W 72016	4050300002163	52
LINEARlight-DRAGON5400K LD06B-W4F-854-L30		4008321395290	68	LUMILUX COMBI EL-N	30W (bez zářivky) 72016 UNP	4050300003504	52

PŘEHLED PODLE NÁZVŮ VÝROBKŮ

Název výrobku	Ozn. výrobku	EAN10	Strana	Název výrobku	Ozn. výrobku	EAN10	Strana
LUMILUX COMBI EL-N	36W 72021	4050300003511	52	M			
LUMILUX COMBI EL-N	36W (bez zářivky) 72021 UNP	4050300148663	52	MINI5 ECO, 8W/827 (se zářivkou)	72810-27	4008321931399	46
LUMILUX COMBI EL-N	58W 72026	4050300986517	52	MINI5 ECO, 8W/840 (se zářivkou)	72810-40	4008321931511	46
LUMILUX COMBI EL-N	58W (bez zářivky) 72026 UNP	4050300993973	52	MINI5 ECO, 13W/827(se zářivkou)	72811-27	4008321931412	46
LUMILUX COMBI EL-N/P	10W 72206	4050300346540	53	MINI5 ECO, 13W/840 (se zářivkou)	72811-40	4008321931535	46
LUMILUX COMBI EL-N/P	18W 72211	4050300346625	53	MINI5 ECO, 14W/827 (se zářivkou)	72812-27	4008321931436	46
LUMILUX COMBI EL-N/P	30W 72216	4050300346663	53	MINI5 ECO, 14W/840 (se zářivkou)	72812-40	4008321931559	46
LUMILUX COMBI EL-N/P	36W 72221	4050300346861	53	MINI5 ECO, 21W/827 (se zářivkou)	72813-27	4008321931450	46
LUMILUX COMBI EL-N/P	58W 72226	4050300346946	53	MINI5 ECO, 21W/840 (se zářivkou)	72813-40	4008321931573	46
LUMILUX DECO EL/D	8W 72161-44	4050300497822	49	MINI5 ECO, 28W/827 (se zářivkou)	72814-27	4008321931474	46
LUMILUX DECO EL/D	13W 72165-44	4050300497846	49	MINI5 ECO, 28W/840 (se zářivkou)	72814-40	4008321931597	46
LUMILUX DECO EL/P	8W 72161	4050300356846	48	MINI5 ECO, 35W/827 (se zářivkou)	72815-27	4008321931498	46
LUMILUX DECO EL/P	13W 72165	4050300356860	48	MINI5 ECO, 35W/840 (se zářivkou)	72815-40	4008321931610	46
LUMILUX DUO EL-F/P	2x18W 72085	4050300774206	30	MINI5 ECO, 8W (bez zářivky)	72810	4008321300911	46
LUMILUX DUO EL-F/P	2x36W 72086	4050300774237	30	MINI5 ECO, 13W (bez zářivky)	72811	4008321300935	46
LUMILUX DUO EL-F/P	2x58W 72087	4050300774268	30	MINI5 ECO, 14W (bez zářivky)	72812	4008321300959	46
LUMILUX DUO EL-F/R	2x18W 72088	4050300774299	31	MINI5 ECO, 21W (bez zářivky)	72813	4008321300973	46
LUMILUX DUO EL-F/R	2x36W 72089	4050300774329	31	MINI5 ECO, 28W (bez zářivky)	72814	4008321300997	46
LUMILUX DUO EL-F/R	2x58W 72090	4050300774350	31	MINI5 ECO, 35W (bez zářivky)	72815	4008321301154	46
LUMILUX DUO T5-F/P	2x14W 72098	4008321908797	26	MINISPOT Rhombus, bílá	41701	4050300001876	81
LUMILUX DUO T5-F/P	2x21W 72099	4008321908803	26	MINISPOT Rhombus, černá	41701	4050300001883	81
LUMILUX DUO T5-F/P	2x28W 72100	4008321908810	26	MINISPOT Cube, bílá	41601	4050300001852	80
LUMILUX DUO T5-F/R	2x14W 72102	4008321908827	27	MINISPOT Cube, černá	41601	4050300001869	80
LUMILUX DUO T5-F/R	2x21W 72103	4008321908834	27				
LUMILUX DUO T5-F/R	2x28W 72104	4008321908841	27	N			
LUMILUX FLATLITE T5-F/P	24W 72491	4008321908537	28	NAUTILUS MAXI HCI-TS 70 W		4008321154712	118
LUMILUX FLATLITE T5-F/P	39W 72492	4008321908544	28	NAUTILUS MAXI HCI-TS 150 W		4008321154750	118
LUMILUX FLATLITE T5-F/P	54W 72493	4008321908551	28	NAUTILUS MIDI DR 51 INC DECOSTAR 51		4008321154439	119
LUMILUX FLATLITE T5-F/P	49W 72494	4008321908568	28	NAUTILUS MIDI DRAGONSTAR 500			119
LUMILUX FLATLITE dvojitý kryt	72491-55	4008321917355	28	NAUTILUS MIDI HCI-TC 35 W 15°		4008321154552	118
LUMILUX VARIO EL-F, 18W	72456	4008321908476	55	NAUTILUS MIDI HCI-TC 35 W 30°		4008321154590	118
LUMILUX VARIO EL-F, 30W	72457	4008321908483	55	NAUTILUS MIDI HCI-TC 70 W 15°		4008321154637	118
LUMILUX VARIO EL-F, 36W	72458	4008321908490	55	NAUTILUS MIDI HCI-TC 70 W 30°		4008321154651	118
LUMILUX VARIO EL-N, 18W	72356	4008321908445	55	NAUTILUS MIDI KIT SECUFIX		4008331153470	118, 119
LUMILUX VARIO EL-N, 30W	72357	4008321908452	55	NAUTILUS MINI DR51 FIX		4008321154415	119
LUMILUX VARIO EL-N, 36W	72358	4008321908469	55	NEW HALODIUM montážní úhelník 70-150		4008321380388	109
LUMILUX VARIO-FM, 8W	72292	4050300636351	74	NEW HALODIUM montážní úhelník 400		4008321380395	109
LUMILUX VARIO-FM, 11W	72293	4050300636382	74	NIGHTLUX 80193		4008321376596	140
LUMILUX VARIO-FM, 13W	72294	4050300636405	74	NIGHTLUX, pultový stojan 501689EU		4008321377982	140
LUMINESTRA EL, 8W/827	73071	4050300008738	71				
LUMINESTRA EL, 8W/840	73271	4008321962690	71	O			
LUMINESTRA EL, 13W/827	73081	4050300008745	71	ORBIS EU 46620		4008321445476	141
LUMINESTRA EL, 13W/840	73281	4008321962706	71	ORBIS UK 46621		4008321445506	141
LUMINESTRA EL – bez zářivky	73371	4008321962751	71				
LUMINESTRA EL – bez zářivky	73381	4008321962768	71	P			
LUMINESTRA LED, 3000K	73092	4008321524461	70	PASS II 153 1x58 W HF		4050300910444	23
LUMINESTRA LED, 4000K	73093	4008321524485	70	PASS II 153 2x58 W HF		4050300910420	23

Název výrobku	Ozn. výrobku	EAN10	Strana	Název výrobku	Ozn. výrobku	EAN10	Strana
PASS II 306 2x58 W HF		4050300910468	23	SATURNO II C HQI-TS 2000 W D/S High Efficiency		4008321338310	113
PASS II 306 4x58 W HF		4050300909455	23	SATURNO II C HQI-TS 2000 W D/SV		4050300977232	113
PASS II koncovka (dodávaná po dvou kusech)		4008321188434	23	SATURNO II C HQI-TS 2000 W ND/L/S		4050300910196	113
PASS II přichytná svorka pro doplňkové zavěšení		4050300909264	23	SATURNO II C HQI-TS 2000 W ND/L/S/V		4050300195517	113
PASS II spojovací konektor pro křížovou montáž		4008321302816	23	SATURNO II CONIQUE 2000 W HQI-TS/DS			
PASS II pozinkovaný krycí plech 153		4050300772844	23	8° úhel vyzařování		4008321414076	112
Závěsná sada pro LUMILUX DUO T5				SATURNO II CONIQUE 2000 W HQI-TS/DS			
OSRAM SOFTLITE				10° úhel vyzařování		4008321414083	112
OSRAM ECOPACK	72097	4050300792200	26, 51	SATURNO II CONIQUE 2000 W HQI-TS/DS			
PICOLINE EL	8W 72041	4050300499543	73	20° úhel vyzařování		4008321414090	112
PICOLINE EL	13W 72042	4050300499567	73	SATURNO II CONIQUE 2000 W HQI-TS/DS			
PICOLINE EL	21W 72043	4050300593975	73	30° úhel vyzařování		4008321414106	112
POWERLUMEN-P	35W/830 76130-21	4008321962997	78				
POWERLUMEN-P	35W/942 76130-23	4008321963000	78				
POWERLUMEN-P	70W/830 76131-21	4008321963017	78				
POWERLUMEN-P	70W/942 76131-23	4008321963024	78				
POWERLUMEN-F	35W/830 76230-21	4008321963031	78				
POWERLUMEN-F	35W/942 76230-23	4008321963048	78				
POWERLUMEN-F	70W/830 76231-21	4008321963055	78				
POWERLUMEN-F	70W/942 76231-23	4008321963062	78				
POWERstixx Add-on 40001		4008321962898	139				
POWERstixx Connector Set 40003		4008321960566	139				
POWERstixx Pendant Kit 40002		4008321960559	139				
POWERstixx Set 40000		4008321962874	139				
Q							
QOD Add-on 40013		4008321962935	139				
QOD Set 40012		4008321962911	139				
R							
RFI E 2x58W HF		4050300096384	22				
RFI E koncovky		4008321083449	22				
RFI E mřížka 2x58W		4050300820170	22				
RFI E lamelová mřížka 2x58W		4050300117690	22				
RFI E spojovací prvek		4008321083456	22				
S							
SATURNO II ASM 400 W - 65°		4008321414052	111				
SATURNO II ASM 1000 W - 65°		4008321414069	111				
SATURNO II ASM 65° HQI-T 1000 W D		4050300015323	113				
SATURNO II ASM 65° HQI-T 1000 W N		4008321116604	113				
SATURNO II ASM 65° NAV-T 1000 W		4050300251417	113				
SATURNO II ASM montážní úhelník 400W/1000W		4008321447906	111				
SATURNO II ASM lamelový kryt 400W/1000W		4008321447913	111				
SATURNO II ASM ochranná mřížka 400W/1000W		4008321447920	111				
SATURNO II ASM ochranný kryt 400/2000W		4008321447937	111				
SATURNO II C HQI-TS 2000 W D/S		4050300271682	113				

PŘEHLED PODLE NÁZVŮ VÝROBKŮ

LED svítidla značky Traxon Technologies.

Zdvojená síla pro nové způsoby
osvětlování.

Joint venture s Traxon Technologies.



Č. Traxon	Označení výrobku OSRAM	OSRAM EAN		Katalog Traxon
XB.WD.4211100	TX WALL WASHER XB-18 Outdoor RGB 6°	4006584524051	2x1	16
XB.WD.4213100	TX WALL WASHER XB-18 Outdoor RGB 25°	4006584524075	2x1	16
XB.WD.4281100	TX WALL WASHER XB-18 Outdoor DW* 6°	4006584524174	2x1	34
XB.WD.4283100	TX WALL WASHER XB-18 Outdoor DW* 25°	4006584524211	2x1	34
XB.WE.4211100	TX WALL WASHER XB-36 Outdoor RGB 6°	4006584524099	2x1	18
XB.WE.4213100	TX WALL WASHER XB-36 Outdoor RGB 25°	4006584524112	2x1	18
XB.WE.4281100	TX WALL WASHER XB-36 Outdoor DW* 6°	4006584524259	2x1	36
XB.WE.4283100	TX WALL WASHER XB-36 Outdoor DW* 25°	4006584524297	2x1	36
XB.LF.4214100	TX LINER XB-9 Outdoor RGB 25x6°	4006584524136	4x1	20
XB.LH.4214100	TX LINER XB-27 Outdoor RGB 25x6°	4006584524150	4x1	20
XB.LF.4284100	TX LINER XB-9 Outdoor DW* 25x6°	4006584524310	4x1	38
XB.LH.4284100	TX LINER XB-27 Outdoor DW* 25x6°	4006584524358	4x1	38
XB.AC.0000500	TX LINER XB Instalační úchyty	4006584922789	20x1	20, 22, 38,40



Č. Traxon	Označení výrobku OSRAM	OSRAM EAN		Katalog Traxon
XB.NF.2114100	TX NANO LINER XB-9 Indoor RGB 25x6°	4006584524631	4x1	22
XB.NH.2114100	TX NANO LINER XB-27 Indoor RGB 25x6°	4006584524679	4x1	22
XB.NF.2184100	TX NANO LINER XB-9 Indoor DW* 25x6°	4006584524877	4x1	40
XB.NH.2184100	TX NANO LINER XB-27 Indoor DW* 25x6°	4006584524891	4x1	40
XB.SP.2113100	TX SPOT XB Indoor RGB 25° Clear, 350mA	4006584922635	25x1	24
XB.SP.2183000	TX SPOT XB Indoor DW* 25° Clear, 350mA	4006584922637	25x1	42
XB.SP.2173000	TX SPOT XB Indoor WW* 25° Clear, 350mA	4006584922666	25x1	42
XB.SP.2163000	TX SPOT XB Indoor CW* 25° Clear, 350mA	4006584922659	25x1	42





Č. Traxon	Označení výrobku OSRAM	OSRAM EAN		Katalog Traxon
MB.CL.5010100	TX 1PXL COVE LIGHT XR RGB	4006584524532	10x1	12
MB.CL.5080100	TX 1PXL COVE LIGHT XR DW* 24 LED	4006584524778	10x1	30
MB.CL.5070100	TX 1PXL COVE LIGHT XR WW* 12 LED	4006584524754	10x1	30
MB.CL.5060100	TX 1PXL COVE LIGHT XR CW* 12 LED	4006584524655	10x1	30
MB.ST.5010000	TX 1PXL STRIP RGB	4006584524594	10x1	14
MB.ST.5080000	TX 1PXL STRIP DW* 24 LED	4006584524853	10x1	32
MB.ST.5070000	TX 1PXL STRIP WW* 12 LED	4006584524839	10x1	32
MB.ST.5060000	TX 1PXL STRIP CW* 12 LED	4006584524792	10x1	32



Č. Traxon	Označení výrobku OSRAM	OSRAM EAN		Katalog Traxon
MB.BO.5010000	TX 1PXL BOARD RGB	4006584524495	4x1	10
MB.BO.5080000	TX 1PXL BOARD DW* 32 LED	4006584524617	4x1	28
MB.BO.5070000	TX 1PXL BOARD WW* 16 LED	4006584524570	4x1	28
MB.BO.5060000	TX 1PXL BOARD CW* 16 LED	4006584524556	4x1	28
MB.MO.5010000	TX 1PXL MODULE RGB	4006584524419	4x1	8
MB.MO.5080000	TX 1PXL MODULE DW* 32 LED	4006584524471	4x1	26
MB.MO.5070000	TX 1PXL MODULE WW* 16 LED	4006584524457	4x1	26
MB.MO.5060000	TX 1PXL MODULE CW* 16 LED	4006584524433	4x1	26

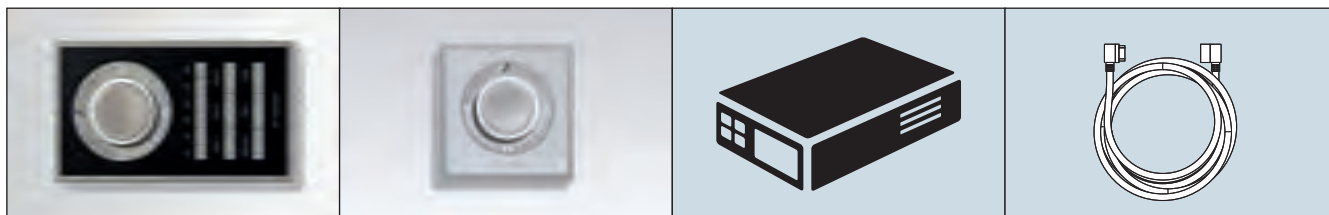

* DW: dynamická bílá, WW: teplá bílá, CW: studená bílá



Č. Traxon	Označení výrobku OSRAM	OSRAM EAN		Katalog Traxon
TX LIGHT-DRIVE – řídicí prvky				
SC.CD.5000000	TX LIGHT-DRIVE RGB černá	4006584524037	2x1	1
SC.CD.5000100	TX LIGHT-DRIVE RGB bílá	4006584524198	2x1	1
SC.AC.0100100	TX LIGHT-DRIVE RGB REMOTE	4006584524396	4x1	1
SC.JD.5010000	TX LIGHT-DRIVE JOG RGB černá	4006584524235	20x1	5
SC.JD.5010100	TX LIGHT-DRIVE JOG RGB bílá	4006584524273	20x1	5
SC.JD.5080000	TX LIGHT-DRIVE JOG DW* černá	4006584524334	20x1	6
SC.JD.5080100	TX LIGHT-DRIVE JOG DW* bílá	4006584524372	20x1	6
TX Power Supplies – napájení				
PX.IC.5060100	TX LED ENGINE XB-SD 350mA-216 200-260V	4006584525447	1x1	22, 24, 40, 42, 43
PX.IC.5030100	TX LED ENGINE XB-SD 700mA-108 200-260V	4006584525454	1x1	16, 18, 20, 34, 36, 38, 43
PX.IA.5010000	TX LED ENGINE XB Mini 350mA-36 90-260V	4006584922710	1x1	22, 24, 40, 42, 43
PX.IB.5010000	TX LED ENGINE XB Mini 700mA-36 90-260V	4006584922727	1x1	16, 18, 20, 34, 36, 38, 43
PX.AC.0000000	TX LED ENGINE XB Mini 150W 48VDC	4006584922734	12x1	16, 18, 20, 22, 24, 34, 36, 38, 40, 42, 43
PX.AC.0000001	TX LED ENGINE XB Mini 60W 48VDC	4006584922741	18x1	43
PX.AC.0000002	TX LED ENGINE XB Mini 60W 24VDC	4006584922758	18x1	16, 18, 20, 22, 24, 34, 36, 38, 40, 42, 43
PS.IA.0010000	TX LED ENGINE SMART 100W Indoor	4006584525423	15x1	8, 10, 12, 14, 26, 28, 30, 32, 43
PS.AC.0000100	TX AC napájecí kabel (EU)	4006584922512	1x1	8, 10, 12, 14, 16, 18, 20, 22, 24, 26, 28, 30, 32, 34, 36, 38, 40, 42
PS.AC.0000300	TX AC napájecí kabel (UK)	4006584922550	1x1	8, 10, 12, 14, 16, 18, 20, 22, 24, 26, 28, 30, 32, 34, 36, 38, 40, 42
TX CONNECT datové kabely				
DI.IC.0020000	TX CONNECT datový kabel 0,2m	4006584525102	10x1	8, 10, 12, 14, 16, 18, 20, 22, 24, 26, 28, 30, 32, 34, 36, 38, 40, 42
DI.IC.0100000	TX CONNECT datový kabel 1m	4006584525126	10x1	8, 10, 12, 14, 16, 18, 20, 22, 24, 26, 28, 30, 32, 34, 36, 38, 40, 42
DI.IC.0300000	TX CONNECT datový kabel 3m	4006584525140	10x1	8, 10, 12, 14, 16, 18, 20, 22, 24, 26, 28, 30, 32, 34, 36, 38, 40, 42
DI.IC.0500000	TX CONNECT datový kabel 5m	4006584525164	10x1	8, 10, 12, 14, 16, 18, 20, 22, 24, 26, 28, 30, 32, 34, 36, 38, 40, 42
DI.IC.1000000	TX CONNECT datový kabel 10m	4006584525188	10x1	8, 10, 12, 14, 16, 18, 20, 22, 24, 26, 28, 30, 32, 34, 36, 38, 40, 42
DI.IC.2000000	TX CONNECT datový kabel 20m	4006584525201	10x1	8, 10, 12, 14, 16, 18, 20, 22, 24, 26, 28, 30, 32, 34, 36, 38, 40, 42
TX CONNECT XB – kabely				
XI.IC.1000000	TX CONNECT XB propojovací kabel 10m	4006584525041	10x1	16, 18, 20, 22, 24, 34, 36, 38, 40, 42
XI.IC.2000000	TX CONNECT XB propojovací kabel 20m	4006584525065	10x1	16, 18, 20, 22, 24, 34, 36, 38, 40, 42
XI.AC.0200100	TX CONNECT XB spojka	4006584922567	1x1	16, 18, 20, 22, 24, 34, 36, 38, 40, 42
XI.AC.0200200	TX CONNECT XB rozbočovač	4006584922574	1x1	16, 18, 20, 22, 24, 34, 36, 38, 40, 42
XE.AC.0200000	TX CONNECT XB propojovací nástavec	4006584922796	1x1	16, 18, 20, 34, 36, 38
TX CONNECT SMART – kabely				
TI.PI.0000100	TX CONNECT SMART napájecí kabel 8-20cm	4006584525089	10x1	8, 10, 12, 14, 26, 28, 30, 32
TI.IC.0008000	TX CONNECT SMART propojovací kabel 8cm	4006584525249	10x1	8, 10, 12, 14, 26, 28, 30, 32
TI.IC.0030000	TX CONNECT SMART propojovací kabel 30cm	4006584525263	10x1	8, 10, 12, 14, 26, 28, 30, 32
TI.IC.0060000	TX CONNECT SMART propojovací kabel 60cm	4006584525287	10x1	8, 10, 12, 14, 26, 28, 30, 32
TI.EC.0050000	TX CONNECT SMART prodlužovací kabel 0,5m	4006584525300	10x1	8, 10, 12, 14, 26, 28, 30, 32
TI.EC.0100000	TX CONNECT SMART prodlužovací kabel 1m	4006584525324	10x1	8, 10, 12, 14, 26, 28, 30, 32
TI.EC.0300000	TX CONNECT SMART prodlužovací kabel 3m	4006584525362	10x1	8, 10, 12, 14, 26, 28, 30, 32
TI.EC.0500000	TX CONNECT SMART prodlužovací kabel 5m	4006584525386	10x1	8, 10, 12, 14, 26, 28, 30, 32
TI.EC.1000000	TX CONNECT SMART prodlužovací kabel 10m	4006584525409	10x1	8, 10, 12, 14, 26, 28, 30, 32
TI.ZI.0000100	TX CONNECT SMART napájecí/datová sada	4006584922598	20x1	8, 10, 12, 14, 26, 28, 30, 32
TI.DO.0000100	TX CONNECT SMART sada pro získávání dat	4006584922604	20x1	8, 10, 12, 14, 26, 28, 30, 32
DI.AC.0200100	TX CONNECT SMART Data splitter, booster, adresser	4006584525348	10x1	8, 10, 12, 14, 26, 28, 30, 32
TI.ZI.0000100	TX CONNECT SMART Power/Data Injector Box	4006584922598	20x1	8, 10, 12, 14, 26, 28, 30, 32
TI.DO.0000100	TX CONNECT SMART Data Extractor Box	4006584922604	20x1	8, 10, 12, 14, 26, 28, 30, 32
DI.AC.0200100	TX CONNECT SMART Data Splitter, Booster, Adresser	4006584525348	10x1	8, 10, 12, 14, 26, 28, 30, 32

Specifikace a bezpečnost



Ochranné třídy s ohledem na provozní izolaci

Ochranná třída	Symbol	Význam	Poznámky
I		Svítilna s místem připojení se zemnicím vodičem, ke kterému musí být připojeny všechny kovové části s možností kontaktu, která v případě závady mohou být pod okamžitým napětím.	Připojení na síťové zemnění nutně nezbytné. Symbol uveden na místě připojení.
II		U těchto svítidel nesmí být v kontaktu žádné kovové části, které v případě závady mohou být pod okamžitým napětím (doplňková nebo zesílená izolace).	Svítilna nesmí mít zemnicí připojení.
III		Svítilna k provozu s SELV ochranou nízkého napětí, to znamená s napětím do 50 V, která jsou vyráběna s bezpečnostním transformátorem dle VDE 0551 nebo provozována s bateriemi nebo akumulátorem.	





Ochranná třída svítidla pro síťové napětí určuje, jakým způsobem lze zabránit úrazu elektrickým proudem v případě závady. Vynechání ochranného zemnicího vodiče

u svítidla třídy II, např. LUMILUX® COMBI EL, je v souladu s jeho konstrukčními požadavky.

Stupeň krytí IP podle IEC 60529.

První číslice	Symbol	Stupeň ochrany proti pevným cizím tělesům, vyjádřený první číslicí	Krátké podrobnosti, které cizí předměty nesmějí proniknout do pouzdra
0	—	Bez ochrany	—
1	—	Chráněno proti pevným cizím tělesům o průměru 50 mm a větším	Nesmí zcela proniknout kulička průměru 50 mm.*
2	—	Chráněno proti pevným cizím tělesům o průměru 12,5 mm a větším	Nesmí zcela proniknout kulička průměru 12,5 mm.*
3	—	Chráněno proti pevným cizím tělesům o průměru 2,5 mm a větším	Nesmí zcela proniknout kulička průměru 2,5 mm.*
4	—	Chráněno proti pevným cizím tělesům o průměru 1,0 mm a větším	Nesmí zcela proniknout kulička průměru 1,0 mm.*
5		Prachová ochrana	Pronikání prachu není zcela zamezeno, ale prach nesmí proniknout v takovém množství, aby byl ovlivněn bezchybný provoz a bezpečnost přístroje.
6		Prachotěsné	Prach neproniká vůbec.

* Celý průměr sondy nesmí proniknout otvorem pouzdra.

Druhá číslice	Symbol	Stupeň ochrany proti vodě, vyjádřený druhou číslicí.	Podrobnosti, o ochranných parametrech pouzdra
0	—	Nechráněno	
1	—	Ochrana proti kapkám vody	Svisle padající kapky nemohou mít škodlivé účinky.
2	—	Ochrana proti kapkám vody, pokud se pouzdro nakloní o 15°	Svisle padající kapky nemohou mít škodlivé účinky, pokud se pouzdro nakloní o úhel do 15° po obou stranách od svislé osy.
3		Ochrana proti postřikové vodě	Voda, která postřikem dopadá pod úhlem do 60° po obou stranách od svislé osy, nesmí mít škodlivé účinky.
4		Ochrana proti stříkající vodě	Voda, stříkající proti svítidlu z jakéhokoli směru, nemůže mít škodlivé účinky.
5		Ochrana proti tryskající vodě	Voda, tryskající proti svítidlu z jakéhokoli směru, nemůže mít škodlivé účinky.
6	—	Ochrana proti silně tryskající vodě	Voda, tryskající proti svítidlu z jakéhokoli směru jako silný proud, nemůže mít škodlivé účinky.
7		Ochrana proti účinkům vody při dočasném potopení	Nedojde-li k překročení časových a tlakových podmínek, nemůže mít potopení předmětu škodlivé účinky.
8	 ...m	Ochrana proti účinkům vody při dlouhodobém potopení	Přístroj je určen pro trvalé potopení ve vodě. Podmínky jsou specifikovány výrobcem. Poznámka: Toto obvykle znamená, že přístroj je zcela vodotěsný. U konkrétních přístrojů to může též znamenat, že voda může proniknout, ale nezpůsobí žádnou škodu.

Vztah mezi IK kódem a energií nárazu.

IK kód	IK00	IK01	IK02	IK03	IK04	IK05	IK06	IK07	IK08	IK09	IK10
Energie nárazu v joulech	*)	0.15	0.2	0.35	0.5	0.7	1	2	5	10	20

*) Nechráněno podle stávající normy.

IK kód.

Stupeň ochrany poskytované krytem proti škodlivým mechanickým nárazům je vyjádřen prostřednictvím IK kódu v rozmezí od 00 do 10. Kryt s hodnotou IK00 nemá podle stávající

normy žádnou ochranu, kryt s hodnotou IK10 naproti tomu nabízí nejvyšší stupeň ochrany s povolenou energií nárazu 20 joulů.

Třídy ochrany ve vztahu ke vznícení a vzplanutí.

Symbol Význam



F-svítlidla jsou svítlidla, která smí být bez dalších opatření montována na normálně zápalný povrch. Podle normy EN 60598 je mezní hodnota teploty montážního povrchu 90 °C (toto označení od dubna 2012 odpadá).



Svítlidla s tímto označením jsou v souladu s normou DIN VDE 0710 část 14 vhodná pro vestavbu do nábytku a montáž na nábytek, jehož materiál je z hlediska zápalnosti klasifikován jako obtížně nebo normálně zápalná látka ve smyslu normy DIN 4102.



Svítlidla s tímto označením jsou v souladu s normou DIN VDE 0710 část 14 vhodná pro vestavbu do nábytku a montáž na nábytek, jehož zápalné vlastnosti ve vztahu k materiálu nejsou známy.

Test žhavicího vlákna.

Symbol Význam

960 °C Pro svítlidla pro všeobecné účely, která jsou instalována v uzavřených vodorovných únikových cestách a schodištích.

850 °C Pro svítlidla pro všeobecné účely, která jsou instalována ve veřejně přístupných budovách, pokud celková viditelná plocha stropu, která je zakryta svítlidly, dosahuje více než 25 % celkové zastavěné plochy.

750 °C Pro ostatní svítlidla pro všeobecné účely, která jsou instalována ve veřejně přístupných budovách.

Vnější součásti pevně instalovaných nebo zavěšených svítidel je třeba podrobit testu žhavicího vlákna podle výše uvedených teplot určených

na základě místa a účelu použití. Výše uvedené hodnoty jsou závazné pro Francii, jinak se obvykle používá teplota 650 °C.



Značka CE.

Značka CE slouží k potvrzení souladu příslušného výrobku s platnými směrnici EU, například směrnicí o zařízeních nízkého napětí 2006/95/EU nebo směrnicí o elektromagnetické kompatibilitě 2004/108/EU. Svítlidla OSRAM samozřejmě splňují podmínky vždy aktuálně platných směrnic EU, a jsou tedy označena symbolem CE.



Splnění norem a bezpečnostních předpisů.

Svítlidla musí být nejen hezká a musí nejen poskytovat kvalitní světlo, musí být i bezpečná. Jejich bezpečnost je zaručena díky technickým bezpečnostním předpisům. Svítlidla OSRAM splňují všechny platné národní i mezinárodní předpisy. Tato skutečnost je doložena homologačními symboly, jejichž příklady jsou zobrazeny výše.

Symbols.

	Typ senzoru	Třídy ochrany		Frekvence	0–60 Hz 50 Hz
	Počet elektronických předřadníků	Druh ochrany	IP20 IP22 IP23		50–60 Hz
	Barva		IP40 IP41 IP43	Stmívatelné	
	Barva světla		IP44 IP54 IP65	Startér	DEOS
	Jmenovitý výkon ve wattech		IP66 IP67 IP68	Osazeno světelným zdrojem	
	Napětí ve voltech	Třída ochrany proti požáru		Barva světla	730 827 830
	Povolené sinusové provozní napětí ve voltech	Test žhavicího vlákna	650 °C 850 °C		840 RGB
	Primární napětí ve voltech		960 °C	Úhel vyzařování	
	Sekundární napětí ve voltech	Mechanické namáhání	IK02 IK03 IK04		
	Jmenovitý proud v ampérech		IK05 IK06 IK07		
	Rozsah teplot		IK08 IK09 IK10	Patice	E27 E40 G4
	Druh ochrany	Povolené zatížení			G5 2G11 G12
	Typ reflektoru		500 kg		G13 GU4 GU5.3
	Svítivost v kandelách	Teplota prostředí	1500 kg		GX8.5 GX24q-6
	Teplota chromatičnosti v Kelvinech		-40 °C - +65 °C	Vestavný průměr	GY6.35 Rx7s
	Úhel vyzařování ve stupních				Homologace
	Průměr d v mm				
	Délka l v mm				
	Šířka b v mm				
	Výška h v mm				
	Rozestupy při upevnění a v mm				
	Počet LED na modul				
	Třída elektrické ochrany	Napětí	10 V 12 V 24 V		
	Patice		100–240 V 120–277 V		
	Expediční jednotka/ks		200–250 V 200–260 V		
			220–240 V 220–250 V		
			230 V 230–240 V 250 V		
		Proud	350 mA		

Přítomnost na celém světě.

OSRAM obsluhuje zákazníky ve 148 zemích:

- 85 společností a středisek podpory prodeje pro 122 zemí
- 26 zemí podporováno prostřednictvím externích partnerů v místě nebo přímo z OSRAM GmbH, Mnichov

Dceřiné společnosti a střediska podpory prodeje OSRAM.

Albánie	Makedonie
Argentina	Mexiko
Austrálie	Moldávie
Bělorusko	Německo
Bosna a Hercegovina	Nizozemí
Brazílie	Norsko
Bulharsko	Pákistán
Česká republika	Peru
Čína	Polsko
Dánsko	Portugalsko
Egypt	Rakousko
Ekvádor	Rumunsko
Estonsko	Rusko
Filipíny	Řecko
Finsko	Saudská Arábie
Francie	Srbsko
Gruzie	Singapur
Chile	Slovensko
Chorvatsko	Spojené arabské emiráty
Indie	Španělsko
Indonésie	Švédsko
Írán	Švýcarsko
Itálie	Tchaj-wan
Japonsko	Thajsko
Jižní Afrika	Turecko
Kanada	Tunisko
Kazachstán	Ukrajina
Keňa	USA
Kolumbie	Uzbekistán
Korea	Velká Británie
Lotyšsko	Vietnam
Litva	
Maďarsko	
Malajsie	

OSRAM GmbH

Centrála společnosti:
Hellabrunner Straße 1
815 43 München
Tel. +49 (0) 89-6213-0
Fax +49 (0) 89-6213-20 20
www.osram.de

OSRAM Česká republika s.r.o.
obchodní oddělení Praha
U Slavie 1540/2a
100 00 Praha 10
Tel.: +420 272 118 850, Fax: +420 272 118 851
www.osram.cz