

Abych rozpálil publikum,
musí mít zvuk šťávu.

alpha exclusive



element



solo

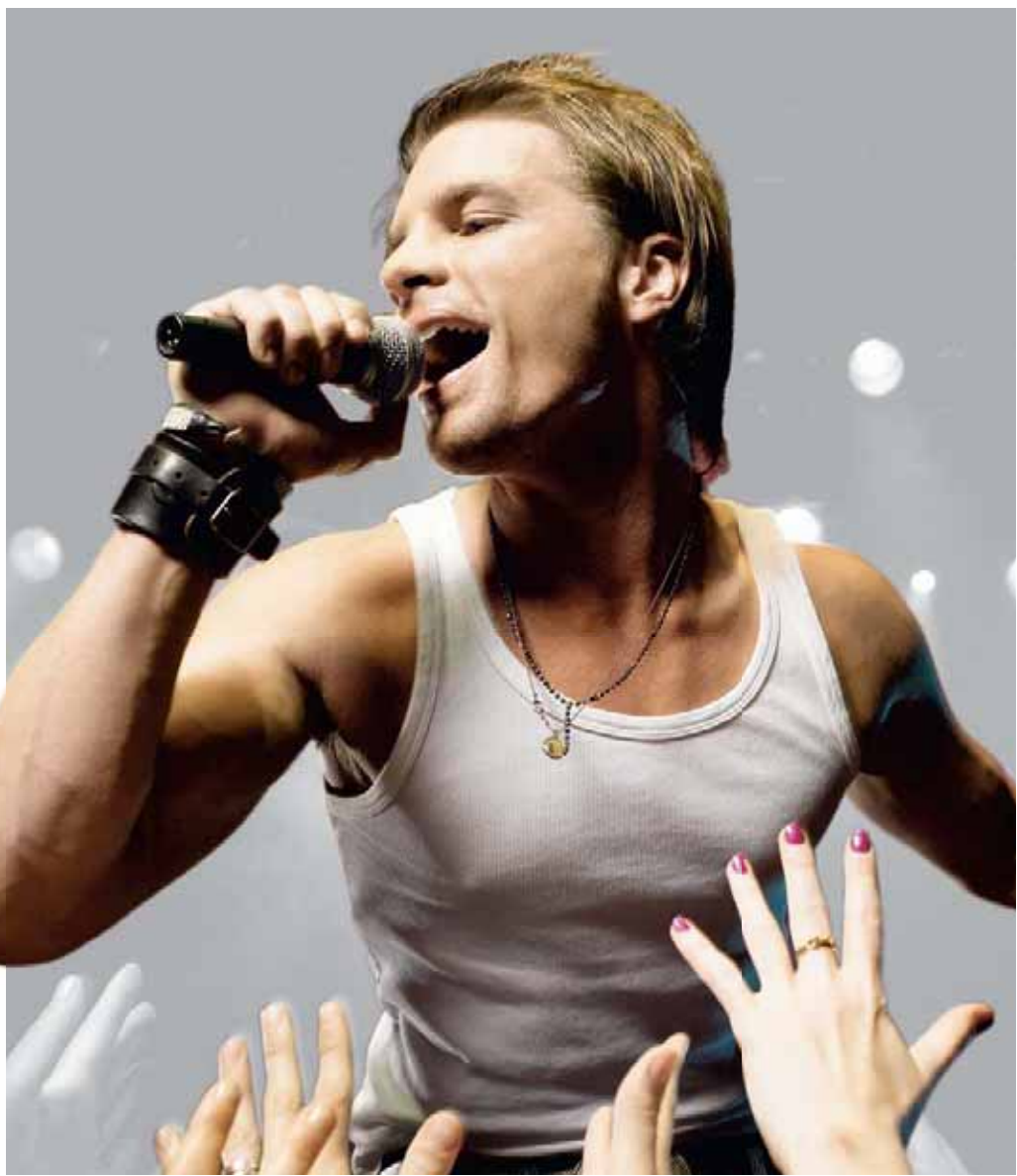



Element®
itime®
future® linear
solo®
solo® carat
alpha exclusive®
alpha nea®



ústředna s tunerem FM



AudioWorld – systém distribuce zvuku

AudioWorld je jednoduchý systém pro ozvučování interiérů. Lze jej použít nejen v bytech a rodinných domech, ale například také v lékařských a rehabilitačních zařízeních, lázeňských domech, kancelářských prostorech či jiných provozovnách. Systém AudioWorld dokáže doplnit příjemnou atmosféru i v různých prodejních prostorech, kavárnách, restauracích nebo penzionech.

Jako zdroj zvuku slouží ústředna s FM tunerem a pamětí na 8 rozhlasových stanic. Pomocí tohoto přístroje lze po sběrnici distribuovat i signál z dalších zdrojů – např. televize, videa nebo CD přehrávače.

Příklad instalace ve zdravotnickém zařízení:











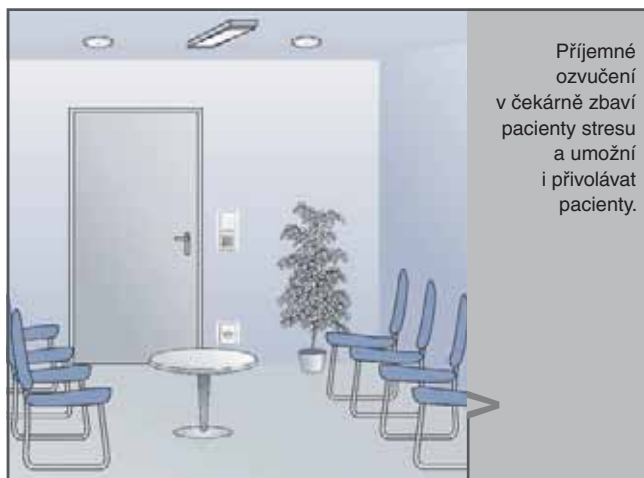
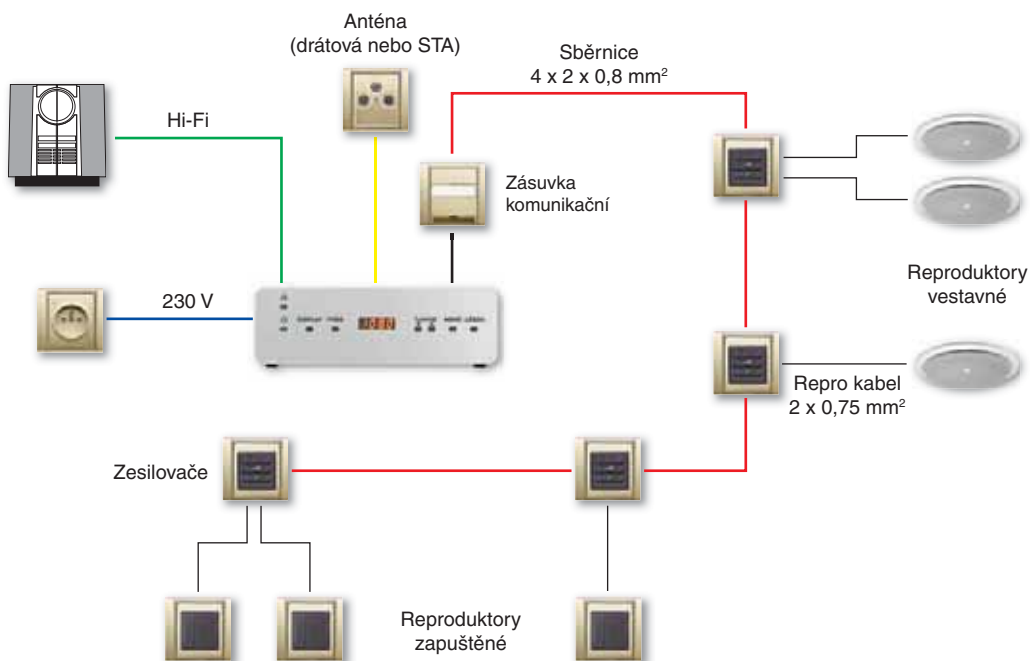

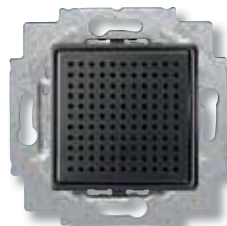

Schéma instalace:

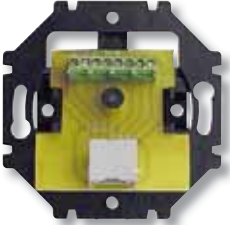
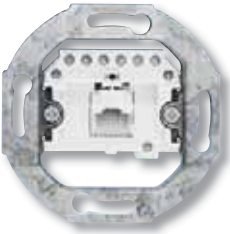





Pro přístroje	Název	Barva	Objednáací číslo	Jednot. bal. ks	
Pro design	Technické údaje		Kompletnost		
8200-0-0010 8200-0-0011 5016U-A20100	Ústředna s tunerem FM Pro ozvučení několika místností (pro 4 zesilovače 8200-0-0010 či 8200-0-0011, s možností rozšíření pomocí zdroje 8200-0-0009). Paměť pro 8 rozhlasových stanic. Dva oddělené stereofonní kanály. Jeden přídatný kanál pro hovorové spojení (interkom). Rozměry (v x š x h): 65 x 217 x 210 mm		8200-0-0008	1	
	Typové číslo: 8201 230 V AC, IP 20		1 2 3 4 5 6 7 8		
8200-0-0008	Zesilovač Pro individuální nastavení hlasitosti a předvolby. Možnost přepnutí poslechu rozhlasu nebo vnějšího zdroje signálu. Možnost volby rozhlasových stanic uložených v paměti tuneru ústředny. Monofonní i stereofonní provoz. Automatická funkce Loudness. Volitelné automatické vypnutí po 30 min (funkce Sleep). Vestavná hloubka: 32 mm		8200-0-0010	1	
Element® Time® future® linear solo® solo® carat alpha nea® alpha exclusive®	Typové číslo: 8211 U 15 V DC (SELV), IP 20		1 2 3 4 5 6 7 8		
8200-0-0008	Zesilovač s interkome Pro individuální nastavení hlasitosti a předvolby. Možnost přepnutí poslechu rozhlasu nebo vnějšího zdroje signálu. Možnost volby rozhlasových stanic uložených v paměti tuneru ústředny. Monofonní i stereofonní provoz. Automatická funkce Loudness. Volitelné automatické vypnutí po 30 min (funkce Sleep). Tlačítko a mikrofon pro hovorové spojení s dalšími přístroji 8200-0-0011. Volitelné potlačení vyzvánění (Do not disturb). Vestavná hloubka: 32 mm		8200-0-0011	1	
Element® Time® future® linear solo® solo® carat alpha nea® alpha exclusive®	Typové číslo: 8212 U 15 V DC (SELV), IP 20		1 2 3 4 5 6 7 8		
8200-0-0008	Zesilovač s tunerem FM Pro individuální nastavení hlasitosti a naladění stanice. Možnost poslechu rozhlasu nebo vnějšího zdroje signálu. Možnost naladění rozhlasové stanice v místě poslechu (FM pásmo 88 - 108 MHz). Monofonní i stereofonní provoz. Automatická funkce Loudness. Volitelné automatické vypnutí po 45 min (funkce Sleep). Výstup na sluchátka. Vestavná hloubka: 32 mm		5016U-A20100	1	
Element® Time® future® linear solo® solo® carat alpha nea® alpha exclusive®	Typové číslo: D47U/NE-CZ 15 V DC (SELV), IP 20		1 2 3 4 5 6 7 8		
8200-0-0010 8200-0-0011 5016U-A20100	Reproduktor pro zapuštěnou montáž Pro přístroj zesilovače nebo zesilovače s interkome Jmenovitý výkon: 2 W (RMS) Frekvenční rozsah: 150 až 16 000 Hz Impedance: 16 Ω Vestavná hloubka: 34 mm		8200-0-0012	1	
Element® Time® future® linear solo® solo® carat alpha nea® alpha exclusive®	IP 20 Typové číslo: 8221 U Bezšroubové připojení vodičů		1 2 3 4 5 6 7 8		
8200-0-0010 8200-0-0011 5016U-A20100	Reproduktor pro vestavnou montáž Pro přístroj zesilovače nebo zesilovače s interkome Jmenovitý výkon: 6 W (RMS) Frekvenční rozsah: 50 až 11 000 Hz Impedance: 16 Ω Rozměry (Ø x h): 148 x 66 mm		8200-0-0013	1	
Element® Time® future® linear solo® solo® carat alpha nea® alpha exclusive®	IP 20 Typové číslo: 8222 EB		1 2 3 4 5 6 7 8		
8200-0-0008 8200-0-0010 8200-0-0011 5016U-A20100	Zdroj napájecí přídatný, pro řadovou montáž Pro zvýšení max. počtu zesilovačů připojených k ústředně. Pro napájení až 5 přístrojů zesilovače nebo zesilovače s interkome. Možnost paralelního připojení k ústředně. Automatické odpojení od sítě při nepoužívání systému. V jednom systému lze použít max. 3 zdroje. Rozměry (v x š x h): 110 x 125 x 70 mm (šířka 7 modulů) Výstup: 1,5 A, 15 V DC (SELV) IP 20		8200-0-0009	1	
Element® Time® future® linear solo® solo® carat alpha nea® alpha exclusive®	Typové číslo: 8209 230 V AC		1 2 3 4 5 6 7 8		



Pro přístroje	Název	Barva	Objednací číslo	Jednot. bal. ks
Pro design	Technické údaje		Kompletnost	
	<p>5016U-A20100 Zdroj napájecí, pro řadovou montáž Pro napájení až 4 zesilovačů s tunerem FM Výstup: 15 V DC (SELV), 12 V AC, 25 VA Rozměry (v x š x h): 110 x 105 x 70 mm (šířka 6 modulů)</p>		EIN105	1
	IP 20 230 V AC		1 2 3 4 5 6 7 8	
	<p>Zásuvka komunikační se šikmým vývodem Jedna 8pólová zásuvka Pro konektory RJ 45 Podle IEC 48, IEC 603-7 (1990)</p>		5013U-A00153	5/1
Element® Time®	Šroubové připojení vodičů		1 2 3 4 5 6 7 8	
	<p>Zásuvka komunikační se šikmým vývodem Jedna 8pólová zásuvka Pro konektory RJ 45 Podle IEC 48, IEC 603-7 (1990)</p>		0230-0-0227	1
future® linear solo® solo® carat alpha nea® alpha exclusive®	Typové číslo: 0213 Šroubové připojení vodičů		1 2 3 4 5 6 7 8	
	<p>5014E-A00100 .. Maska nosná se svorkami ²²⁾ 2x reproduktorová svorka</p>		5014E-A03012	10/1
Element® Time®	Pro monofonní připojení reproduktorů		1 2 3 4 5 6 7 8	
	<p>5014E-A00100 .. Maska nosná se svorkami ²²⁾ 4x reproduktorová svorka</p>		5014E-A03024	10/1
Element® Time®	Pro stereofonní připojení reproduktorů		1 2 3 4 5 6 7 8	
	<p>Zásuvka reproduktorová Pro připojení dalšího reproduktoru. Vodiče od reproduktoru se připojují bezšroubově (svorka s pružinou). Svorky pro připojení vodičů od zesilovače jsou šroubové. Pólování vodičů je barevně značeno. Průřez vodičů: max. 10 mm² Jmenovité napětí: 25 V AC, 60 V DC</p>		0230-0-0382	1
future® linear solo® solo® carat alpha nea® alpha exclusive®	Typové číslo: 0247		1 2 3 4 5 6 7 8	
	<p>Zásuvka reproduktorová stereofonní Pro připojení dalších reproduktorů. Vodiče od reproduktoru se připojují bezšroubově (svorka s pružinou). Svorky pro připojení vodičů od zesilovače jsou šroubové. Pólování vodičů je barevně značeno. Průřez vodičů: max. 10 mm² Jmenovité napětí: 25 V AC, 60 V DC</p>		0230-0-0383	1
future® linear solo® solo® carat alpha nea® alpha exclusive®	Typové číslo: 0248		1 2 3 4 5 6 7 8	

²²⁾ Svorky nejsou do masky namontovány.
 Schémata zapojení systému AudioWorld – viz strana 449.

Pro přístroje	Název	Barva	Objednáací číslo	Jednot. bal. ks	
Pro design	Technické údaje		Kompletnost		
8200-0-0010 8200-0-0011 5016U-A20100 8200-0-0012 3917U-A00050 3917U-A00051 3917U-A00052 3917U-A00053	Kryt pro přístroje AudioWorld nebo pro přístroj osvětlení s LED Pro přístroj zesilovače, zesilovače s interkomem, zesilovače s tunerem FM nebo pro zapuštěný reproduktor, pro přístroj osvětlení s LED	Element® bílá / ledová bílá bílá / bílá bílá / ledová šedá karamelová / ledová šedá slonová kost / ledová bílá agáve / ledová bílá bouřková / ledová šedá karmínová / ledová šedá Time® bílá / ledová bílá bílá / ledová zelená bílá / bílá titanová arktická starostříbrná šampaňská antracitová	5016E-A00070 01 5016E-A00070 03 5016E-A00070 04 5016E-A00070 07 5016E-A00070 21 5016E-A00070 22 5016E-A00070 23 5016E-A00070 24 5016E-A00070 01 5016E-A00070 02 5016E-A00070 03 5016E-A00070 08 5016E-A00070 31 5016E-A00070 32 5016E-A00070 33 5016E-A00070 34	5/1 5/1 5/1 5/1 5/1 5/1 5/1 5/1 5/1 5/1 5/1 5/1 5/1 5/1 5/1	
5013U-A00153	Kryt zásuvky komunikační se šikmým vývodem, s popisovým polem	Element® bílá / ledová bílá bílá / bílá bílá / ledová šedá karamelová / ledová šedá slonová kost / ledová bílá agáve / ledová bílá bouřková / ledová šedá karmínová / ledová šedá Time® bílá / ledová bílá bílá / ledová zelená bílá / bílá titanová arktická starostříbrná šampaňská antracitová	5013E-A00253 01 5013E-A00253 03 5013E-A00253 04 5013E-A00253 07 5013E-A00253 21 5013E-A00253 22 5013E-A00253 23 5013E-A00253 24 5013E-A00253 01 5013E-A00253 02 5013E-A00253 03 5013E-A00253 08 5013E-A00253 31 5013E-A00253 32 5013E-A00253 33 5013E-A00253 34	5/1 5/1 5/1 5/1 5/1 5/1 5/1 5/1 5/1 5/1 5/1 5/1 5/1 5/1	
8200-0-0010 8200-0-0011 5016U-A20100 8200-0-0012	Kryt pro přístroje AudioWorld Pro přístroj zesilovače, zesilovače s interkomem, zesilovače s tunerem FM nebo pro zapuštěný reproduktor	antracitová slonová kost hliníková stříbrná studio bílá ušlechtilá ocel světle šedá	N 8200-0-0031 N 8200-0-0032 N 8200-0-0039 N 8200-0-0033 N 8200-0-0040 N 8200-0-0038	10/1 10/1 10/1 10/1 10/1 10/1	
future® linear	Typové číslo: 8251-8xx		1 2 3 4 5 6 7 8		
0230-0-0227	Kryt zásuvky komunikační se šikmým vývodem, s popisovým polem	antracitová slonová kost hliníková stříbrná studio bílá ušlechtilá ocel světle šedá	N 1710-0-3616 N 1710-0-3147 N 1710-0-3674 N 1710-0-3165 N 1710-0-3763 N 1710-0-3438	10/1 10/1 10/1 10/1 10/1 10/1	
future® linear	Typové číslo: 1803-8xx		1 2 3 4 5 6 7 8		
0230-0-0382 0230-0-0383	Kryt zásuvky reproduktorové	antracitová slonová kost hliníková stříbrná studio bílá ušlechtilá ocel světle šedá	N 1710-0-3613 N 1710-0-3144 N 1710-0-3659 N 1710-0-3162 N 1710-0-3765 N 1710-0-3435	10/1 10/1 10/1 10/1 10/1 10/1	
future® linear	Typové číslo: 1766-7xx		1 2 3 4 5 6 7 8		

Pro přístroje	Název	Barva	Objednací číslo	Jednot. bal. ks
Pro design	Technické údaje		Kompletnost	
 <p>8200-0-0010 8200-0-0011 5016U-A20100 8200-0-0012</p> <p>solo® solo® carat</p>	<p>Kryt pro přístroje AudioWorld Pro přístroj zesilovače, zesilovače s interkomem, zesilovače s tunerem FM nebo pro zapuštěný reproduktor</p> <p>Typové číslo: 8251-8x</p>	slonová kost	8200-0-0032	10/1
		studio bílá	8200-0-0033	10/1
		grafitová	8200-0-0034	10/1
		světle zelená	8200-0-0035	10/1
		korálová červená	8200-0-0036	10/1
holubí modrá	8200-0-0037	10/1		
1 2 3 4 5 6 7 8				
 <p>solo® solo® carat</p>	<p>Kryt zásuvky komunikační se šikmým vývodem, s popisovým polem</p> <p>Typové číslo: 1803-8x</p>	slonová kost	1710-0-3147	10/1
		studio bílá	1710-0-3165	10/1
		grafitová	1710-0-3183	10/1
		světle zelená	1710-0-3201	10/1
		korálová červená	1710-0-3219	10/1
holubí modrá	1710-0-3237	10/1		
1 2 3 4 5 6 7 8				
 <p>solo® solo® carat</p>	<p>Kryt zásuvky reproduktorové</p> <p>Typové číslo: 1766-7x</p>	slonová kost	1710-0-3144	10/1
		studio bílá	1710-0-3162	10/1
		grafitová	1710-0-3180	10/1
		světle zelená	1710-0-3198	10/1
		korálová červená	1710-0-3216	10/1
holubí modrá	1710-0-3234	10/1		
1 2 3 4 5 6 7 8				
 <p>8200-0-0010 8200-0-0011 5016U-A20100 8200-0-0012</p> <p>alpha nea® alpha exclusive®</p>	<p>Kryt pro přístroje AudioWorld Pro přístroj zesilovače, zesilovače s interkomem, zesilovače s tunerem FM nebo pro zapuštěný reproduktor</p> <p>Typové číslo: 8251-2x, 8251-2xx</p>	alpha nea®		
		platinová	✓ 8200-0-0020	10/1
		bronzová	✓ 8200-0-0021	10/1
		studio bílá (mat)	✓ 8200-0-0023	10/1
		studio bílá (lesk) / alabastrová	✓ 8200-0-0024	10/1
		alpha exclusive®		
		slonová kost	8200-0-0022	10/1
		alabastrová / studio bílá (lesk)	8200-0-0024	10/1
		jantarová	8200-0-0027	10/1
		lávová	8200-0-0028	10/1
		palladium	8200-0-0029	10/1
		titanová	8200-0-0030	10/1
		1 2 3 4 5 6 7 8		
 <p>alpha nea® alpha exclusive®</p>	<p>Kryt zásuvky komunikační se šikmým vývodem, s popisovým polem</p> <p>Typové číslo: 1803-2x, 1803-2xx</p>	alpha nea®		
		platinová	✓ 1753-0-8410	10/1
		bronzová	✓ 1753-0-8428	10/1
		studio bílá (mat)	✓ 1753-0-8436	10/1
		studio bílá (lesk) / alabastrová	✓ 1710-0-2025	10/1
		alpha exclusive®		
		slonová kost	1710-0-2603	10/1
		alabastrová / studio bílá (lesk)	1710-0-2025	10/1
		jantarová	1710-0-3374	10/1
		lávová	1710-0-3400	10/1
		palladium	1710-0-3322	10/1
		titanová	1710-0-3348	10/1
		1 2 3 4 5 6 7 8		

✓ Výběh
Rámečky ke krytům a přístrojům jsou uvedeny na konci kapitol jednotlivých designových řad.

Pro přístroje	Název	Barva	Objednací číslo	Jednot. bal. ks	
Pro design	Technické údaje		Kompletnost		
0230-0-0382 0230-0-0383	Kryt zásuvky reproduktorové	alpha nea® platinová bronzová studio bílá (mat) studio bílá (lesk) / alabastrová	☑ 1753-0-2629 ☑ 1753-0-2637 ☑ 1753-0-2645 ☑ 1753-0-7743	10/1 10/1 10/1 10/1	
		alpha exclusive® slonová kost alabastrová / studio bílá (lesk) jantarová lávová palladium titanová	1710-0-2496 1753-0-7743 1710-0-3362 1710-0-3388 1710-0-3310 1710-0-3336	10/1 10/1 10/1 10/1 10/1 10/1	
alpha nea® alpha exclusive® Typové číslo: 1766-2x, 1766-2xx			<input type="checkbox"/> 1 <input type="checkbox"/> 2 <input checked="" type="checkbox"/> 3 <input type="checkbox"/> 4 <input type="checkbox"/> 5 <input type="checkbox"/> 6 <input type="checkbox"/> 7 <input type="checkbox"/> 8		
8200-0-0013	Mřížka pro reproduktor s centrálním upevňovacím šroubem s krytkou		8200-0-0014	1	
	Rozměry (Ø x h): 185 x 15 mm				
	Typové číslo: 8228		<input type="checkbox"/> 1 <input type="checkbox"/> 2 <input checked="" type="checkbox"/> 3 <input type="checkbox"/> 4 <input type="checkbox"/> 5 <input type="checkbox"/> 6 <input type="checkbox"/> 7 <input type="checkbox"/> 8		
8200-0-0013	Krabice pro reproduktor pro zapuštěnou montáž vestavného reproduktoru		8200-0-0015	1	
	Rozměry (Ø x h): 174 x 84 mm Vestavná hloubka: 84 mm Průměr montážního otvoru: 174 mm				
	Typové číslo: 8229/1		<input type="checkbox"/> 1 <input type="checkbox"/> 2 <input checked="" type="checkbox"/> 3 <input type="checkbox"/> 4 <input type="checkbox"/> 5 <input type="checkbox"/> 6 <input type="checkbox"/> 7 <input type="checkbox"/> 8		
8200-0-0013	Kroužek upevňovací pro montáž vestavného reproduktoru do dutých příček nebo na strop, s odpruženými úchyty		8200-0-0016	1	
	Rozměry (Ø x h): 174 x 83 mm Vestavná hloubka: 76 mm Průměr montážního otvoru: 160 mm				
	Typové číslo: 8229/2		<input type="checkbox"/> 1 <input type="checkbox"/> 2 <input checked="" type="checkbox"/> 3 <input type="checkbox"/> 4 <input type="checkbox"/> 5 <input type="checkbox"/> 6 <input type="checkbox"/> 7 <input type="checkbox"/> 8		
8200-0-0013	Kryt zaslepovací pro zakrytí neosazené krabice pro reproduktor Se závitovým upevněním		8200-0-0017	1	
	Rozměry (Ø x h): 170 x 31 mm Vestavná hloubka: 23 mm				
	Typové číslo: 8229/3		<input type="checkbox"/> 1 <input type="checkbox"/> 2 <input checked="" type="checkbox"/> 3 <input type="checkbox"/> 4 <input type="checkbox"/> 5 <input type="checkbox"/> 6 <input type="checkbox"/> 7 <input type="checkbox"/> 8		