

# **KOPP**

## **KATALOG**

**Elektroinstalační materiál** – made in Germany.

Od roku 1927 pro řemeslníky a velkoobchody.

# AULIX lighting

návrhy osvětlení a prodej svítidel

## **SVĚTELNÉ STUDIO**

U Náměstí 708 (vchod z náměstí)  
252 41 Dolní Břežany (Praha západ)

Tel.: +420 241 402 565

E-mail: [info@aulix.cz](mailto:info@aulix.cz)

Web: [www.aulix.cz](http://www.aulix.cz)

E-shop: <http://obchod.aulix.cz>

## **KONTAKTY:**

Radek Motyka

ředitel, návrhy osvětlení

mobil: +420 774 633 636

e-mail: [motyka@aulix.cz](mailto:motyka@aulix.cz)

skype: radek.motyka.aulix

Jan Široký

návrhy osvětlení, velkoobchod

mobil: +420 776 333 364

e-mail: [siroky@aulix.cz](mailto:siroky@aulix.cz)

skype: jan.siroky.aulix

Ing. David Holešta

office manager

mobil: +420 776 333 324

e-mail: [holesta@aulix.cz](mailto:holesta@aulix.cz)

skype: david.holesta.aulix

Bc. Gabriela Široká

marketing, e-shop

mobil: +420 720 115 467

e-mail: [marketing@aulix.cz](mailto:marketing@aulix.cz)

skype: gabriela.siroka.aulix

Morava + Slovensko

mobil: +420 773 334 344



## Vítejte.

### 85 let made in Germany

85 let vyrábí Heinrich Kopp GmbH se sídlem v Kahl am Main vypínačové programy, elektrotechniku a elektroinstalační materiál „made in Germany“. V německy hovořících zemích patří Kopp k předním výrobcům elektroinstalačních produktů.

### Celkové spektrum

Kopp vyrábí pro zákazníky po celém světě. Těžištěm sortimentu jsou rozsáhlé vypínačové programy, které doplňuje široce rozmanitá nabídka elektro příslušenství. Celkem více než 5.000 artiklů tvoří celkové spektrum pro obor elektroinstalace, od klasických zásuvek, přes pružné zásuvkové lišty až po inovativní funkční systémy.

### V rytmu doby

Již celá desetiletí pracuje Kopp na národní a mezinárodní úrovni v rozhodujících grémiích, spolicích a komisích. Přísnější normy a předpisy, jako PAK, ROHS, WEEE nebo REACH jsou proto včas aplikovány již při vývoji produktů, a tím vzniká u všech technických inovací v každém okamžiku dlouhodobá právní jistota.



**1** Vypínačové programy 7–51

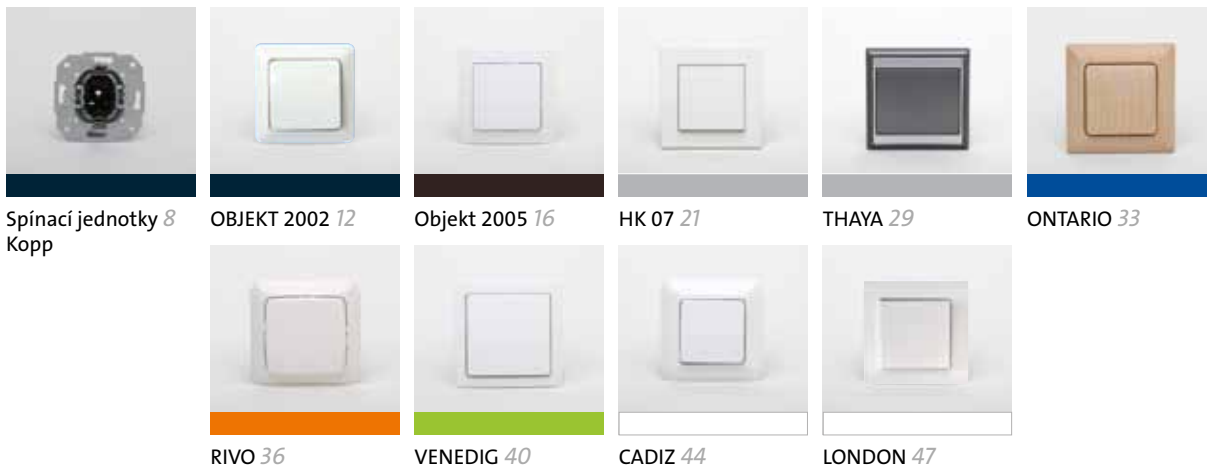

**2** Vodotěsné vypínačové programy 52–56



**3** Pohybová čidla 57–64



**4** KNX - komponenty pro HK 05, Free-control 65–70



**5**      **Jističe GREEN ELECTRIC** **71–81**

Proudové chrániče	75
Relé-stykače	76
Rozvodnice, Elektroměry	78
Uzemňovací materiál	81

**6**      **Průmyslové vidlice a spojky CEE** **82–92**

Vidlice 230V	87
Spojky 230V	89
Adaptery	90
PRCD-S	92

**7**      **Zásuvkové lišty PROFlversal** **93–95**

**8**      **Vypínače šňůrové** **96–104**

Objímky	98
Trubky	100
Instalační krabice	103

**9**      **Circuit Alert** **105–111**

Měřící přístroje a nářadí	106
Protahovací pera	110
Wraptory	111

**10** Zářivky **112–116**

---



Elektronické transformátory	113
Svítlidla	114
Zvonky	116

**11** Svorky **117–120**

---



Izolačky	119
Přichytky	119
Stahovací pásy	119



**Spínací jednotky KOPP**

# **Spínací jednotky KOPP**

## **Vypínačové programy KOPP**

## Spínací jednotky KOPP

	Označení/Popis	Technické údaje/Barva	B.J.	Objed. číslo	EAN
	<b>Vypínač universální</b> strojek ř. 1+6 10AX, 250V~		10	503600006	4008220070540
	<b>Vypínač sériový</b> strojek ř. 5 10AX, 250V~		10	503500003	4008220070472
	<b>Vypínač křížový</b> strojek ř. 7 10AX, 250V~		5	503700009	4008220070625
	<b>Vypínač 2P</b> strojek ř. 2 10AX, 250V~		10	503200004	4008220070212
	<b>Vypínač schodiškový dvojitý</b> strojek ř.6+6 10AX, 250V~		5	503300007	4008220070397
	<b>Tlačítko dvojité</b> strojek 10AX, 250V~		1	503800002	4008224439022
	<b>Tlačítko</b> strojek spínací 10AX, 250V~		10	504300008	4008220658700

## Spínací jednotky KOPP

Označení/Popis	Technické údaje/Barva	B.J.	Objed. číslo	EAN
<b>Ovladač</b> strojek ř.1/0/D+3.kont.0 10AX, 250V~		10	504300022	9008225043001
<b>Žaluziový přepínač</b> strojek 10AX, 250V~		5	504500042	9008225045425
<b>Žaluziové tlačítko</b> strojek 10AX, 250V~		5	503900005	4008224439039
<b>Tlačítko (vypínač s N- svorkou)</b> strojek 10AX, 250V~		10	504700000	4008224516242
<b>Strojek pro záslepku</b> bez kontaktu		5	330600046	9008223306467
<b>Vypínač</b> strojek s kontrolkou 10AX, 250V~		10	504600007	4008220070885
<b>Doutnavka</b> vhodné pro osvětlení - univerzální spínače, přepínače, křížové přepínače a tlačítka, s výjimkou spínače s dvojitou kolébkou 250 V~, 0,65 mA		10	324300006	9008223243007

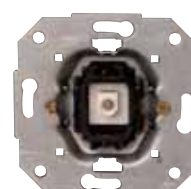
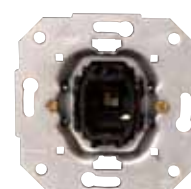
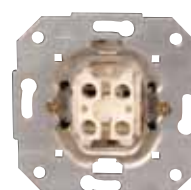
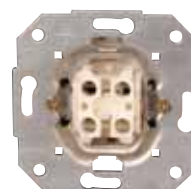
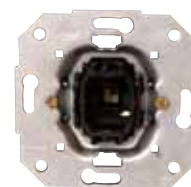

## Spínací jednotky KOPP

	Označení/Popis	Technické údaje/Barva	B.J.	Objed. číslo	EAN
	<b>Doutnavka</b> náhradní doutnavka pro spínače ,tlačítka, vypínače a ovládání osvětlení 250 V~, 2mA		5	325900005	4008224352819
	<b>Datová zásuvka CAT 3 1x8pol.</b> UAE - Datová univerzální jednotka pro telefonní a datové technologie pro ISDN RJ 11 / 12; zásuvka RJ 45, šroub. kontakty, 1x8 pol. 1 vývod		5	114400006	4008224439046
	<b>Datová zásuvka CAT 3 2x8pol.</b> UAE - Datová univerzální jednotka pro telefonní a datové technologie pro ISDN RJ 11 / 12; zásuvka RJ 45, šroub. kontakty, 2x8 pol.		5	115400083	4008224412469
	<b>Datová zásuvka CAT 6</b> síťový socket se šikmým vývodem 1x8pol.		5	114401007	9008221144009
	<b>Datová zásuvka CAT 6</b> síťový socket se šikmým vývodem, 2 samostatné push-in armatury, skryté, 2x8pol.		10	920100004	9008229201001
	<b>Stmívač pro halogenové žárovky</b> kolébkový přepínač, použití pro 230V halogenové žárovky, nízkonapěťové halogenové žárovky s konvenčním transformátorem, ně pro elektronické transformátory 40-400 W/VA, 230 V~, 50 Hz		1	806800004	4008223902374
	<b>Stmívač pro elektronické transformátory</b> elektronický stmívač, kolébkový přepínač, použití pro elektronické transformátory ne pro konvenční trafa 20-275 W/VA, 230 V~, 50 Hz		1	807200007	4008224183154

## Spínací jednotky KOPP

Označení/Popis	Technické údaje/Barva	B.J.	Objed. číslo	EAN
<b>Senzor-stmívač</b> pro žárovky a halogenové 230 V, nízkonapěťové halogenové žárovky s konvenčním transformátorem ne pro elektronické transformátory. 40-400 W/VA, 230 V~, 50 Hz		1	805000009	4008224141147
<b>Stmívač</b> pro nízkonapěťové halogeny ne pro el.trafa 40-400 W/VA, 230 V~, 50 Hz bílý		10	809702013	4008224517157
<b>Zásuvka TV/R</b> průběžná útlum 11 dB		5	115800009	9008221158006
<b>Zásuvka TV/R/SAT</b> koncová, pro digitalní příjem, kabelové a satelitní signály		5	916400002	9008229164009
<b>Časovač</b> otočný se šroubem	15 min 30 min	1 1	195000159 195000300	9008221950006 9008221950020
<b>Sporáková vývodka</b> na omítku/pod omítku bílá barva		10	194002002	4008224212472



**Objekt 2002**

Standardní vypínačový program Kopp pro profesionální obory. Krásně formovaný design a povrch s vysokým leskem v bílé barvě je vhodný téměř ke všem zařízením v současném trendu. Velká produktová rozmanitost umožňuje použití v mnoha oblastech.



## Objekt 2002

Označení/Popis	Technické údaje/Barva	B.J.	Objed. číslo	EAN
<b>Kolébka bez čočky</b> pro schodišťový, křížový vyp. a tlačítko		10	331013001	4008224389549
<b>Kolébka s čočkou</b> pro schodišťový, křížový vyp. a tlačítko, kontrolní spínač		10	331113004	4008224389556
<b>Kolébka s čočkou</b> pro schodišťový, křížový vyp. a tlačítko, kontrolní spínač symbol světla		5	330213006	4008224439077
<b>Kolébka s čočkou</b> pro schodišťový, křížový vyp. a tlačítko, kontrolní spínač symbol zvonku		5	330313009	4008224439084
<b>Kolébka dvojitá</b> pro seriový vypínač, 6+6, dvojitě tlačítko		10	331413003	4008224389570
<b>Kolébka dvojitá</b> pro žaluziový vypínač se symbolem		10	331513006	9008223315131
<b>Kryt stmívače</b> pro vypínač s otočným stmívačem		10	331613009	4008224389587



## Objekt 2002

	Označení/Popis	Technické údaje/Barva	B.J.	Objed. číslo	EAN
	<b>Kolebka s optikou</b> symbol O/I		10	331313000	9008223313137
	<b>Krycí víčko</b> záslepka		5	330613008	4008224439114
	<b>Kryt zásuvky TV/R</b> pro anténi zásuvku 70x70mm		10	358613000	4008224389617
	<b>Kryt zásuvky TV/R/SAT</b> pro satelitní zásuvku		10	357813005	4008224389594
	<b>Kryt zásuvky UAE</b> (datové)(1144, 1154, 1162)		5	349513001	4008224439107
	<b>Kryt pro kabelový vývod</b>		5	354613006	4008224439121
	<b>Kryt pro časovač</b>	15 min 30 min	3 1	313413049 313413300	9008223134497 9008223134558



## Objekt 2002

Označení/Popis	Technické údaje/Barva	B.J.	Objed. číslo	EAN
<b>Mezirámeček pro časovač 3134</b> (HK 02) 50x50		10	335613003	9008223356134
<b>INFRAcontrol T180°</b> infračervený detektor pohybu pod omítku, 180 ° pokrytí, dosah 10 metrů, doba odezvy 4 -240 sekund, nastavitelná citlivost světla, s přepínáním:zapnuto,auto mat,vypnuto, 2-vodičové zařízení pro odporové zátěže 40- 400 W , 230VAC, 50/60 Hz		1	806213044	9008228062139
<b>Zásuvka ČSN</b> bez rámečku 16A , 250 V ~		10	918913009	4008224411073
<b>Rámeček</b> pro vodorovnou a svislou montáž	1-násobný 2-násobný 3-násobný 4-násobný	10 10 10 5	305613002 305713005 305813008 305913001	4008224389488 4008224389495 4008224389501 4008224389525



### **Objekt 2005**

Standardní vypínačový program Kopp pro profesionální obory. Krásně formovaný design a povrch s vysokým leskem v zářivě bílé barvě je vhodný téměř ke všem zařízením v současném trendu. Velká produktová rozmanitost umožňuje použití v mnoha oblastech.



## Objekt 2005

Označení/Popis	Technické údaje/Barva	B.J.	Objed. číslo	EAN
<b>Kolébka bez čočky</b> pro schodišťový, křížový vyp. a tlačítko		10	334602004	4008224493345
<b>Kolébka s popisem</b> pro schodišťový, křížový vyp. a tlačítko		5	334202002	4008224493512
<b>Kolébka s čočkou</b> pro schodišťový, křížový vyp. a tlačítko, kontrolní spínač		10	334693008	4008224493352
<b>Kolébka s čočkou</b> pro schodišťový, křížový vyp. a tlačítko, kontrolní spínač symbol světla		5	333942000	4008224493482
<b>Kolébka s čočkou</b> pro schodišťový, křížový vyp. a tlačítko, kontrolní spínač symbol zvonku		5	333952007	4008224493499
<b>Kolébka dvojitá</b> pro seriový vypínač, 6+6, dvojitě tlačítko		10	334402008	4008224493369
<b>Kolébka dvojitá</b> pro žaluziový vypínač se symbolem		10	334488000	4008224493543



## Objekt 2005



Označení/Popis	Technické údaje/Barva	B.J.	Objed. číslo	EAN
<b>Kryt stmívače</b> pro vypínač s otočným stmívačem		10	334702007	4008224493376
<b>Kryt pro dotykové stmívání</b> stmívač DIMMAT		10	334802000	4008224493383
<b>Krycí víčko</b> záslepka		5	334302005	4008224493536
<b>Repro zásuvka</b> audio konektory		5	921502009	9008229215022
<b>Kryt anténní zásuvky TV/R</b> pro anténní zásuvku		10	334902003	4008224493390
<b>Kryt anténní zásuvky TV/R/SAT</b> pro satelitní zásuvku		10	335002007	4008224493406
<b>Kryt zásuvky UAE</b> (datové)(1144, 1154, 1162)		5	326102004	4008224493420

## Objekt 2005

Označení/Popis	Technické údaje/Barva	B.J.	Objed. číslo	EAN
<b>INFRAcontrol T180°</b> infračervený detektor pohybu pod omítku, 180 ° pokrytí, dosah 10 metrů, doba odezvy 4 -240 sekund, nastavitelná citlivost světla, s přepínáním:zapnuto,autom at,vypnuto, 2 - vodičové zařízení pro odporové zátěže 40- 400 W , 230VAC, 50/60 Hz		1	808102014	4008224455237
<b>INFRAcontrol R 180°</b> infračervený detektor pohybu pod omítku, 180 ° pokrytí, dosah 10 metrů, doba odezvy 4 -240 sekund, nastavitelná citlivost světla, s přepínáním:zapnuto,autom at,vypnuto, 3 - vodičové zařízení pro odporové a nidukční zátěže do 1000 W , 230VAC, 50/60 Hz		1	808402013	4008224515955
<b>Časový ovládač žaluzií</b> použití pro atomatické a ruční ovládání žaluzií a markýz, LCD - Display,záložní čas (max. 8 hodin), 7x programovacích cyklů za 1 týden. 6 AX, 230 V ~ , 1500 W/VA		1	198513016	4008224406000
<b>Prostorový termostat</b> teplotní rozsah 5 °C - 30 °C,noční pokles 4 °C 5(2) AX, 250 V ~ , 1.100W		1	290402010	4008224510264
<b>Sluneční senzor</b> Snímač světla pro rolety s časovým spínačem		1	198600019	4008224414685
<b>Mezirámeček</b> střední rámeček 50x50 pro DIN zařízení		10	335702008	4008224515160
<b>Mezirámeček</b> střední rámeček pro kombinaci s HK 02		1	705200002	9008227058010



## Objekt 2005



Označení/Popis	Technické údaje/Barva	B.J.	Objed. číslo	EAN
<b>Zásuvka ČSN</b> s dětskou ochranou 16A , 250 V ~		10	921102007	9008229211000
<b>Rámeček</b> pro vodorovnou a svislou montáž	1 - násobný bílý 2 - násobný bílý 3 - násobný bílý 4 - násobný bílý 5 - násobný bílý	10 10 10 5 1	308402001 308502004 308602007 308702000 308302008	4008224493437 4008224493444 4008224493451 4008224493468 4008224493475
<b>Rámeček</b> pro vodorovnou a svislou montáž	1 - násobný černý 2 - násobný černý 3 - násobný černý	10 10 5	308405080 308505083 308605086	4008224567732 4008224567749 4008224567756

**HK 07**







Jeden pro všechno.

Bytová výstavba, hotely nebo nemocnice - s HK 07 je každý objekt optimálně vybavený.

HK 07 je otevřený pro další možnosti. V HK 07 lze díky rozměru kolébek od 55 mm a zářivě bílé barvě integrovat velké množství technických komponentů.



## HK 07

	Označení/Popis	Technické údaje/Barva	B.J.	Objed. číslo	EAN
	<b>Kolébka</b> bez čočky pro přepínače: univerzální, křížové spínače, tlačítka	čistě bílá	10	490029008	4008224591218
	<b>Kolébka</b> s čírou čočkou, pro přepínače: univerzální, křížové spínače, tlačítka	čistě bílá	5	490073007	4008224591874
	<b>Kolébka</b> s červenou čočkou, pro přepínače: univerzální, křížové spínače, tlačítka	čistě bílá	5	490072006	4008224591881
	<b>Kolébka dvojitá</b> pro seriový vypínač, 6+6 a dvojitě tlačítka	čistě bílá	10	490329007	4008224591898
	<b>Kolébka dvojitá</b> pro žaluziový vypínač a žaluziové tlačítka se symbolem	čistě bílá	5	490388008	4008224591904
	<b>Kolébka</b> s čočkou a symbolem „světlo“ pro přepínače: univerzální, křížové spínače, řídicí spínače, tlačítka	čistě bílá	5	490442007	4008224591911
	<b>Kolébka</b> s čočkou a symbolem „zvonek“ pro přepínače: univerzální, křížové spínače, řídicí spínače, tlačítka	čistě bílá	5	490452004	4008224591928



Označení/Popis	Technické údaje/Barva	B.J.	Objed. číslo	EAN
<b>Kolébka</b> s čočkou a symbolem „klíč“ pro přepínače: univerzální, křížové spínače, řídicí spínače, tlačítka	čistě bílá	5	490462001	4008224591935
<b>Kryt</b> pro stmívače s tlakovým spínačem a 4mm hřídeltí	čistě bílá	5	490629006	4008224591942
<b>Kryt</b> pro stmívače s otočným spínačem	čistě bílá	5	490729009	4008224591959
<b>Kryt</b> pro senzorové stmívače pro halogenová světla	čistě bílá	5	490829002	4008224591966
<b>Záslepka</b> s úchytem	čistě bílá	5	333629004	4008224591973
<b>TAE-kryt</b> pro TAE telefon s 1-3 připojeními, se šroubovacími svorkami M2, 5 x 12 mm	čistě bílá	5	373129007	4008224591980
<b>UAE-kryt</b> pro UAE dat. zásuvky úhlové, vhodné pro 1 - 2 porty se šroubovacími svorkami M2, 5 x 12 mm	čistě bílá	5	371729003	4008224592000



## HK 07



Označení/Popis	Technické údaje/Barva	B.J.	Objed. číslo	EAN
<b>Kryt pro anténní zásuvku</b> TV / R zásuvku - Dodání: 3 šrouby (M3 x 13 mm 1 ks, 16 mm x M3, M3 x 25 mm) Vhodné pro všechny populární značky předních výrobců	čistě bílá	5	490929005	4008224592017
<b>Kryt pro anténní zásuvku</b> TV / R /SAT zásuvku - Dodání: 3 šrouby (M3 x 13 mm 1 ks, 16 mm x M3, M3 x 25 mm) Vhodné pro všechny populární značky předních výrobců	čistě bílá	5	491029008	4008224592024
<b>Mezírámec</b> pro přístroje 50x50	čistě bílý	10	405629005	4008224592031
<b>Zásuvka ČSN</b> s dětskou ochranou 16A , 250 V ~	čistě bílá	10	940429000	4008224592123
<b>Zásuvka dvojitá ČSN</b> dětská pojistka 16A, 250V~	čistě bílá	3	952229539	4008224594929
<b>Reproduktorová zásuvka</b> s dvěma zdířkami pro 4mm banánkové konektory nebo reproduktorový kabel až 16mm <sup>2</sup>	čistě bílá	5	951629004	4008224592147
<b>INFRAcontrol T180° UP IP 20</b> infračervený detektor pohybu pod om., 180 ° pokrytí, dosah 10 metrů, doba odezvy 4-240 sekund,nastavitelná citlivost světla, s přepínáním: zapnuto, automatika, vypnuto, 2-vodičové zařízení pro odporové zátěže. 400 W, 230 V AC, 50/60 Hz	čistě bílá	1	805829006	4008224592154

Označení/Popis	Technické údaje/Barva	B.J.	Objed. číslo	EAN
<b>INFRAcontrol R180° UP IP 20</b> infračervený detektor pohybu, 180 ° pokrytí, dosah 10 metrů, doba odezvy 4-240 sekund, nastavitelná citlivostsvětla, s přepínáním: zapnuto, automatika, vypnuto, 3- vodičové zařízení, pro odporové a indukční zátěže 1000 W, 230 V AC, 50/60 Hz		1	808429007	4008224592192
<b>Rámeček</b> pro vertikální a horizontální instalace	1-násobný, čistě bílá 2-násobný, čistě bílá 3-násobný, čistě bílá 4-násobný, čistě bílá 5-násobný, čistě bílá	10 10 10 5 1	402129000 402629005 402729008 402829001 402929004	4008224592208 4008224592215 4008224592222 4008224592239 4008224592567
<b>Sklo-rámeček</b> není vhodný pro Free Control	1-násobný 2-násobný 3-násobný	1 1 1	405308004 405408007 405508000	4008224592246 4008224592253 4008224592260
<b>Klip označovací</b> průhledný kryt pro rámeček HK07		10	491510008	4008224592277
<b>Etikety A4</b> pro označovací klip-rámeček		10	491600004	4008224592284
<b>Termostat prostorový s přepínačem</b> v kombinaci s přepínačem programu Paris, rozsah teplot 5 ° C - 30 ° C, noční útlum 4 Kelvin, vypne topení při překročení nastavené teploty a aktivuje ochlazení 5 (2) AX, 250 V~; 1.100W	čistě bílý	1	290429004	4008224592291
<b>Termostat prostorový</b> připojovací vodič 0,75 mm <sup>2</sup> až 2,5 mm <sup>2</sup> , teplota 5 ° C - 30 ° C, noční útlum 4 Kelvin, vypne topení při překročení nastavené teploty 10 (4) AX, 250 V~; 2.200W	čistě bílý	1	290129005	4008224592307



## HK 07

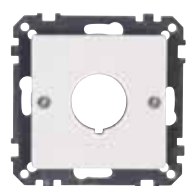
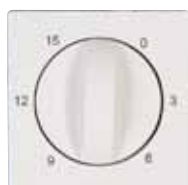

Označení/Popis	Technické údaje/Barva	B.J.	Objed. číslo	EAN
<b>Časovač elektronický</b> nejkratší interval 1 min., zálohování času cca. 100 hodin, náhodné spínání, 8 programů, žárovky max. 2500W, 230V halogenové lampy: max. 1250 W, induktivní zátěž: Max. 600 VA, elektronický předřadník: Max. 3 ks	čistě bílá	1	290229008	4008224592314
<b>Časovač mechanický pod om.</b> délka nastavení 15 min. 16(4)A, 250 V~	čistě bílý	1	195000159	9008221950006
<b>Časovač mechanický pod om.</b> délka nastavení 30 min. 16(4)A, 250 V~	čistě bílý	1	195000300	9008221950020
<b>Kryt pro mechanický časovač,</b> 1-fach	15 min., čistě bílá 30 min., čistě bílá	1 1	313429152 313429303	4008224592321 4008224592338
<b>Kryt</b> pro kontrolní prvek, průměr 22,5 mm, se šrouby	čistě bílá	5	491729000	4008224592345
<b>Bezdrátové pohybové čidlo</b> montáž pod omítku, IP 20, napájení 230 VAC, 180 ° detekční úhel, pro integraci do rádiového řídicího systému Free-control	čistě bílá	1	807129007	4008224592352
<b>Kolébka HK 07</b> pro dálkově ovládaná vypínač pro 1/2 funkce, pouze vhodný pro použití s řídicím rádiovým systémem Free-control®	čistě bílá	5	826929004	4008224592376

Označení/Popis	Technické údaje/Barva	B.J.	Objed. číslo	EAN
<p><b>Kolébka HK 07</b> pro dálkově ovládaný vypínač pro 2/4 funkce, pouze vhodná pro použití s řídicím rádiovým systémem Free-control®</p>	čistě bílá	5	827029008	4008224592383
<p><b>Časovač pro žaluzie</b> pro automatické ovládání motorových rolet a žaluzie, program dovolená a ruční ovládání, LCD displej, záložní čas (max. 18 h), 7 krát nahoru a dolů programovatelný. 6 AX, 230 V AC, 1500 W / VA 6AX, 230 V~, 1.500W/VA</p>		1	198529002	4008224592369
<p><b>Stmívač s tlakovým spínáním</b> pro žárovky a halogeny 230V, a halogenové žárovky nízkého napětí s konvenčními transformátory, ne pro elektronické transformátory, technické specifikace výrobce transformátoru  40-400W/VA; 230 V~, 50 Hz</p>	čistě bílý	1	809500008	4008224592390
<p><b>Elektronický stmívač s tlakovým spínáním</b> pro stmívatelné elektronické transformátory, pro 230 V klasické i halogenové žárovky, nízkonapěťové halogenové žárovky, ne pro konvenční transformátory, technické specifikace výrobce transformátoru 20 -325W/VA; 230 V~, 50 Hz</p>	čistě bílý	1	800200001	4008224592406
<p><b>Stmívač s tlakovým spínáním</b> pro žárovky a halogenové žárovky 230 V 600W, 230 V~, 50 Hz</p>	čistě bílý	1	809000003	4008224592420
<p><b>Stmívač s tlakovým spínáním</b> pro žárovky a halogenové žárovky 230 V max. 400W, 230 V~, 50 Hz</p>	čistě bílý	1	809100006	4008224592437
<p><b>Stmívač s otočným spínáním</b> pro žárovky a halogenové žárovky 230 V max. 400W, 230 V~, 50 Hz</p>	čistě bílý	1	800000004	4008224592512



## HK 07









Označení/Popis	Technické údaje/Barva	B.J.	Objed. číslo	EAN
<b>Vypínač tahací s krytem</b> 10A, 250V~	čistě bílá	1	295829001	4008224592529
<b>Kryt pro anténní zásuvku TV/R/2xSAT</b> v balení: 3 šrouby (M3 x 13 mm 1 ks, 16 mm x M3, M3 x 25 mm) Vhodné pro všechny populární značky předních výrobců	čistě bílá	5	491829003	4008224592543
<b>Kryt pro 2 pol. vypínač</b>	čistě bílá	5	491929006	4008224592550
<b>Kolébka</b> s označovacím polem pro přepínače: univerzální, křížové spínače, tlačítka	čistě bílá	5	492029000	4008224592574
<b>Signálka - červený kryt s kontrolkou</b> 230V/2W, E10		1	492129003	4008224592581
<b>Spínač hotelový kartový</b> 10A, 250V~	čistě bílý	1	492329009	4008224592611



**THAYA**



**THAYA**

Označení/Popis	Technické údaje/Barva	B.J.	Objed. číslo	EAN
 <p><b>Universální</b> vypínač, 1+6/ kompletní 10A , 250 V~</p>	bílá	10	620602538	4008224539814
	slon. kost	10	620601537	4008224539661
	stříbrná	10	620620530	4008224539975
	anthracit/stříbrná	10	620615538	9008226206030
 <p><b>Křížový</b> vypínač, kompletní 10A , 250 V~</p>	bílá	5	620702531	4008224539852
	slon. kost	5	620701530	4008224539708
	stříbrná	5	620720533	4008224540018
	anthracit/stříbrná	5	620715531	9008226207037
 <p><b>Tlačítko</b> kompletní 10A , 250 V~</p>	bílá	5	621302530	4008224539838
	slon. kost	5	621301539	4008224539685
	stříbrná	5	621320532	4008224539999
	anthracit/stříbrná	5	621315530	9008226213038
 <p><b>Sériový</b> vypínač, kompletní 10A , 250 V~</p>	bílá	5	620502535	4008224539821
	slon. kost	5	620501534	4008224539678
	stříbrná	5	620520537	4008224539982
	anthracit/stříbrná	5	620515535	9008226205033
 <p><b>Schodišťový dvojitý</b> vypínač, 6+6/kompletní 10A , 250 V~</p>	bílá	3	620302539	4008224549714
	slon. kost	3	620301538	4008224549721
	stříbrná	3	620320531	4008224549738
	anthracit/stříbrná	3	620315539	9008226203039
 <p><b>Tlačítko</b> s kontrolkou, kompletní 10A , 250 V~</p>	bílá	5	621366536	4008224539845
	slon. kost	5	621371538	4008224539692
	stříbrná	5	621397538	4008224540001
	anthracit/stříbrná	5	621365535	9008226213045
 <p><b>Stmívač</b> pro konvenční trafa a nízkonapěťové halogenové žárovky 40 - 400 W/VA, 230 V~, 50 Hz.</p>	bílá	5	802602532	4008224539869
	slon. kost	5	802601531	4008224539715
	stříbrná	5	802620534	4008224540025
	anthracit/stříbrná	5	802615532	9008228026032



Označení/Popis	Technické údaje/Barva	B.J.	Objed. číslo	EAN
<b>TV/R</b> universální (koncová/průběžná), kompletní,	bílá	5	929813530	4008224539876
	slon. kost	5	929801531	4008224539722
	stříbrná	5	929820534	4008224540032
	anthracit/stříbrná	5	929815530	9008229298049
<b>TV/R/SAT</b> koncová, kompletní	bílá	5	923602530	4008224539883
	slon. kost	5	923601539	4008224539739
	stříbrná	5	923620532	4008224540049
	anthracit/stříbrná	5	923615530	9008229236034
<b>UAE</b> zásuvka dat., RJ45, 8p, kat.3, kompletní	bílá	5	929913533	4008224539890
	slon. kost	5	929901534	4008224539746
	stříbrná	5	929920537	4008224540056
	anthracit/stříbrná	5	929915535	9008229299046
<b>Zásuvka ČSN</b> 1-násobná, kompletní 16 A, 250V~	bílá	10	929613534	4008224539791
	slon. kost	10	929601535	4008224539647
	stříbrná	10	929620538	4008224539951
	anthracit/stříbrná	10	929615536	9008229296038
<b>Zásuvka ČSN</b> 2-násobná, kompletní 16 A, 250V~	bílá	5	941713533	4008224540339
	slon. kost	5	941701534	4008224540322
	stříbrná	5	941720537	4008224540346
	anthracit/stříbrná	-	-	-
<b>Rámeček</b> 2-násobný pro vodorovnou a svislou montáž	bílá	5	309213530	4008224539906
	slon. kost	5	309201531	4008224539753
	stříbrná	5	309220534	4008224540063
	anthracit/stříbrná	5	309215532	9008223092049
<b>Rámeček</b> 3-násobný pro vodorovnou a svislou montáž	bílá	5	309313533	4008224539920
	slon. kost	5	309301534	4008224539760
	stříbrná	5	309320537	4008224540070
	anthracit/stříbrná	5	309315535	9008223093046



# THAYA



Označení/Popis	Technické údaje/Barva	B.J.	Objed. číslo	EAN
<b>Rámeček</b> 4-násobný pro vodorovnou a svislou montáž	bílá	5	309413536	9008223094104
	slon. kost	5	309401537	9008223094098
	stříbrná	5	309420530	9008229231015
	anthracit/stříbrná	5	309415538	9008223094081



## ONTARIO



## ONTARIO



Označení/Popis	Technické údaje/Barva	B.J.	Objed. číslo	EAN
<b>Univerzální</b> vypínač 1+6 10A, 250V~	anthracit	10	618615546	9008226186028
	dub	5	618630538	9008226186356
	wenge	5	618637535	9008226168369
	bílá	10	618613537	9008226186370
	javor	10	618639544	9008226186042
	buk	10	618631546	9008226186073
<b>Křížový</b> vypínač 10A, 250V~	anthracit	3	618715549	9008226187018
	dub	3	618730531	9008226187308
	wenge	3	618737538	9008226187315
	bílá	3	618713530	9008226187353
	javor	5	618739547	9008226187032
	buk	5	618731549	9008226187049
<b>Tlačítko</b> 10A, 250V~	anthracit	5	619315548	9008226193019
	dub	5	619330530	9008226193255
	wenge	5	619337537	9008226193262
	bílá	5	619313539	9008226193330
	javor	5	619339546	9008226193033
	buk	5	619331548	9008226193064
<b>Seriový</b> vypínač 10A, 250V~	anthracit	5	618515543	9008226185014
	dub	5	618530535	9008226185304
	wenge	5	618537532	9008226185311
	bílá	5	618513534	9008223185321
	javor	5	618539541	9008226185045
	buk	5	618531543	9008226185052
<b>Schodišťový dvojitý</b> vypínač, 6+6 10A, 250V~	anthracit	3	618315547	9008226183010
	dub	-	-	-
	wenge	-	-	-
	bílá	3	618313538	9008226183102
	javor	-	-	-
	buk	-	-	-
<b>Stmívač</b> s kolébkovým spínačem, 230 V, pro klasické a halogenové nizkonapěťové žárovky s klasickými transformátory, ne pro elektronické transformátory, 40 - 400 W/VA, 230 V~, 50 Hz.	anthracit	2	800915546	9008228009882
	dub	2	800930538	9008228009103
	wenge	2	800937535	9008228009110
	bílá	2	800913537	9008228009127
	javor	2	800939544	9008228009028
	buk	2	800931546	9008228009035
<b>Antenní zásuvka TV/R</b> koncová i průběžná	anthracit	3	917015546	9008229170000
	dub	3	917030088	4008224561679
	wenge	3	917037085	4008224561501
	bílá	3	917013537	9008229170109
	javor	5	917039544	9008229170024
	buk	5	917031546	9008229170031

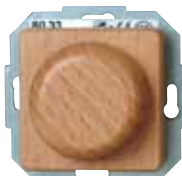

Označení/Popis	Technické údaje/Barva	B.J.	Objed. číslo	EAN
<b>Antenní zásuvka TV/R/SAT</b> pro analogový i digitální signál	anthracit	3	917115549	9008229171014
	dub	3	917130531	9008229171090
	wenge	3	917137538	9008229171106
	bílá	3	917113531	9008229171113
	javor	3	917139547	9008229171021
	buk	3	917131549	9008229171045
<b>Datová zásuvka</b> RJ 45, 8p, kat.3	anthracit	5	923115542	9008229231152
	dub	5	923130534	9008229231053
	wenge	5	923137531	9008229231060
	bílá	5	923113533	9008229231084
	javor	5	923139540	9008229231077
	buk	3	923131542	9008229231008
<b>Zásuvka ČSN</b> 1-násobná 16A, 250V~	anthracit	10	919915545	9008229199032
	dub	5	920030538	9008229200004
	wenge	5	920037535	9008229200059
	bílá	10	919913536	9008229199100
	javor	5	920039544	9008229200028
	buk	5	920031546	9008229200011
<b>Rámeček</b> 1-násobný pro vodorovnou a svislou montáž	anthracit	10	305615080	4008224538855
	dub	5	306530537	9008223065203
	wenge	5	306537534	9008223065265
	bílá	5	306535532	9008223065258
	javor	10	306539543	9008223065050
	buk	10	306515545	9008223065043
<b>Rámeček</b> 2-násobný pro vodorovnou a svislou montáž	anthracit	10	305715083	4008224538862
	dub	5	306630530	9008223066101
	wenge	5	306637537	9008223066125
	bílá	5	306635535	9008223066118
	javor	10	306639546	9008223066033
	buk	10	306615548	9008223066545
<b>Rámeček</b> 3-násobný pro vodorovnou a svislou montáž	anthracit	5	305815086	4008224538886
	dub	3	306730533	9008223067108
	wenge	3	306737530	9008223067122
	bílá	3	306735538	9008223067115
	javor	5	306739549	9008223067030
	buk	5	306715541	9008223067542
<b>Rámeček</b> 4-násobný pro vodorovnou a svislou montáž	anthracit	2	305915089	4008224538893
	dub	2	306830086	4008224561747
	wenge	2	306837083	4008224561570
	bílá	-	-	-
	javor	2	306839085	4008224463300
	buk	2	306815087	4008224425605





## RIVO



Označení/Popis	Technické údaje/Barva	B.J.	Objed. číslo	EAN
<b>Univerzální</b> vypínač 1+6 10A, 250V~	bílá krémové	10 10	585617534 585601531	4008224580311 4008224580519
<b>Křížový</b> vypínač 10A, 250V~	bílá krémové	5 5	585717537 585701535	4008224580335 4008224580533
<b>Tlačítko</b> 10A, 250V~	bílá krémové	5 5	586317536 586301533	4008224580328 4008224580526
<b>Seriový</b> vypínač 10A, 250V~	bílá krémové	5 5	585517531 585501538	4008224580359 4008224580557
<b>Schodiškový dvojité</b> vypínač, 6+6 10A, 250V~	bílá krémové	3 3	585317535 585301532	4008224580342 4008224580540
<b>Žaluziový</b> vypínač	bílá krémové	3 3	586517532 586501539	4008224580366 4008224580564
<b>Stmívač</b> s kolébkovým spínačem, 230 V, pro klasické a halogenové nízkonapěťové žárovky s klasickými transformátory, ne pro elektronické transformátory, 40 - 400 W/VA, 230 V~, 50 Hz.	bílá krémové	5 5	840917539 840901536	4008224580373 4008224580571





**RIVO**



Označení/Popis	Technické údaje/Barva	B.J.	Objed. číslo	EAN
<b>Antenní zásuvka TV/R</b> koncová i průběžná	bílá krémové	3 3	922917530 922901537	4008224580434 4008224580649
<b>Antenní zásuvka TV/R/SAT</b> pro analogový i digitální signál	bílá krémové	3 3	923017534 923001531	4008224580441 4008224580656
<b>Datová zásuvka</b> RJ 45, 8p, kat.6	bílá krémové	3 3	949517539 949501536	4008224580700 4008224580717
<b>INFRAcontrol T 180° UP IP20,</b> Infračervený pohybový spínač, pod omítku, krytí IP 20, rozsah detekce 180 °, detekční vzdálenost je cca 10 m, doba odezvy 4-240 sekund, lux citlivost nastavitelná, s přepínáním: zapnuto, automaticky, vypnuto-Off, 2-drát zapojení pro odporové zátěže 40-400 W, 230 V AC, 50/60 Hz	bílá krémové	1 1	805817014 805801011	4008224577878 4008224562171
<b>Zásuvka ČSN</b> dětská pojistka 16A, 250V~	bílá krémové	10 10	945617538 945601535	4008224580410 4008224580618
<b>Zásuvka s víčkem ČSN</b> dětská pojistka 16A, 250 V~,	bílá krémové	3 3	949417536 949401533	4008224580496 4008224580625
<b>Zásuvka dvojitá ČSN</b> 16A, 250 V~,	bílá krémové	5 5	946117534 946101531	4008224580427 4008224580632



Označení/Popis	Technické údaje/Barva	B.J.	Objed. číslo	EAN
<b>Rámeček</b> 1-násobný  pro vertikální i horizontální instalace	bílá krémové	10	404117539	4008224580458
		10	404101536	4008224580663
<b>Rámeček</b> 2-násobný  pro vertikální i horizontální instalace	bílá krémové	5	404217532	4008224580465
		5	404201539	4008224580670
<b>Rámeček</b> 3-násobný  pro vertikální i horizontální instalace	bílá krémové	3	404317535	4008224580472
		3	404301532	4008224580687
<b>Rámeček</b> 4-násobný pro vertikální i horizontální instalace	bílá krémové	2	404417538	4008224580489
		2	404401535	4008224580694





## VENEDIG



Označení/Popis	Technické údaje/Barva	B.J.	Objed. číslo	EAN
<b>Univerzální</b> vypínač, 1+6 10A, 250V~	čistě bílá platina	10 10	600629535 600643533	4008224593809 4008224594035
<b>4x Univerzální</b> vypínač, profipack 10A, 250V~	čistě bílá platina	1 1	602629056 602643054	4008224592932 4008224592642
<b>Univerzální</b> vypínač, 1+6 s kontrolkou 10A, 250V~	čistě bílá platina	3 3	600692537 600697532	4008224593816 4008224594042
<b>Křížový</b> vypínač 10A, 250V~	čistě bílá platina	3 3	600729538 600743536	4008224593823 4008224594059
<b>Tlačítko</b> 10A, 250V~	čistě bílá platina	3 3	601329537 601343535	4008224593830 4008224594066
<b>Tlačítko</b> s kontrolkou 10A, 250V~	čistě bílá platina	3 3	601392539 601397534	4008224593847 4008224594073
<b>Vypínač</b> s kontrolkou, orientační 10A, 250V~	čistě bílá platina	3 3	601692538 601697533	4008224593854 4008224594080



## VENEDIG



Označení/Popis	Technické údaje/Barva	B.J.	Objed. číslo	EAN
<b>Schodišťový</b> přepínač 6+6 10A, 250V~	čistě bílá platina	3 3	600329536 600343534	4008224593861 4008224594097
<b>Seriový</b> vypínač 10A, 250V~	čistě bílá platina	3 3	600529532 600543530	4008224593878 4008224594103
<b>Stmívač pro elektronické transformátory</b> elektronický stmívač, kolébkový přepínač, použití pro elektronické transformátory ne pro konvenční trať 20-275 W/VA, 230 V~, 50 Hz	čistě bílá platina	2 2	802529530 802543538	4008224593885 4008224594110
<b>Zásuvka ČSN</b> dětská pojistka 16A, 250V~	čistě bílá platina	10 10	924529539 924543537	4008224593915 4008224594158
<b>6x Zásuvka ČSN</b> s dětskou pojistkou, profipack 16A, 250 V~,	čistě bílá platina	1 1	951729052 951743050	4008224593984 4008224594165
<b>Zásuvka s víčkem ČSN</b> dětská pojistka 16A, 250 V~,	čistě bílá platina	3 3	951829536 951843534	4008224593991 4008224594172
<b>Zásuvka dvojitá ČSN</b> dětská pojistka 16A, 250V~	čistě bílá platina	3 3	951929539 951943534	4008224594004 4008224594189

Označení/Popis	Technické údaje/Barva	B.J.	Objed. číslo	EAN
<b>Antenní zásuvka TV/R</b> koncová i průběžná	čistě bílá platina	3 3	924729535 924743533	4008224593922 4008224594196
<b>Antenní zásuvka TV/R/SAT</b> pro analogový i digitální signál	čistě bílá platina	3 3	924829538 924843536	4008224593939 4008224594202
<b>UAE-Datová zásuvka</b> CAT6 2x8 (Sokl 9201.00)	čistě bílá platina	5 5	952029533 952043535	4008224594011 4008224594219
<b>Rámeček</b> 1-násobný pro vodorovnou a svislou montáž	čistě bílá platina	10 10	400129534 400143532	4008224593946 4008224594226
<b>Rámeček</b> 2-násobný pro vodorovnou a svislou montáž	čistě bílá platina	5 5	400229537 400243535	4008224593953 4008224594233
<b>Rámeček</b> 3-násobný pro vodorovnou a svislou montáž	čistě bílá platina	5 5	400329530 400343538	4008224593960 4008224594240
<b>Rámeček</b> 4-násobný pro vodorovnou a svislou montáž	čistě bílá platina	5 5	400429533 400443531	4008224593977 4008224594257





## CADIZ



Označení/Popis	Technické údaje/Barva	B.J.	Objed. číslo	EAN
<b>Tlačítko,</b> 10A, 250V~	arktická bílá	5	606313539	4008224590563
<b>Universální</b> vypínač 10A, 250V~	arktická bílá	10	605613537	4008224590570
<b>Sériový,</b> vypínač 10A, 250V~	arktická bílá	5	605513534	4008224590594
<b>Stmívač R 60-400W,</b> otáčivý, pro 230V žárovky a halogen. žárovky,	arktická bílá	2	841213535	4008224590600
<b>Stmívač RL 40-400W,</b> s tlakovým spínačem, otáčivý, pro 230V, halogenové a nízkonapěťové žárovky s konvenčním trafem	arktická bílá	2	841313538	4008224590617
<b>Universální</b> přepínač 6+6 10A, 250V~	arktická bílá	3	605313538	4008224590631
<b>Křížový,</b> vypínač 10A, 250V~	arktická bílá	3	605713530	4008224590716



## CADIZ



**Zásuvka ČSN,**  
bez dětské pojistky  
16A, 250V~

arktická bílá

10

948913536

4008224590723



**Zásuvka dvojitá ČSN,**  
bez dětské pojistky  
16A, 250V~

arktická bílá

5

947113531

4008224590761



**Anténní zásuvka TV / RF,**  
koncová i průběžná

arktická bílá

3

951013539

4008224590730



**Zásuvka datová UAE,**  
jednoduchá, RJ 45, 8p, kat.3

arktická bílá

3

951213535

4008224590747



**Vypínač**  
2-pólový, s 0-1,  
10A, 250V~

arktická bílá

3

605213535

4008224590754



**Zásuvka anténní, TV/RF/SAT,**  
pro analogový i digitální signál

arktická bílá

3

951113532

4008224590778



**Rámeček**

1-násobný, arktická bílá  
2-násobný, arktická bílá  
3-násobný, arktická bílá

10

10

5

405013533

405113536

405213539

4008224590532

4008224590549

4008224590556





## LONDON



## LONDON



Označení/Popis	Technické údaje/Barva	B.J.	Objed. číslo	EAN
<b>Universální</b> vypínač 10A, 250V~	bílá	10	587629535	4008224594615
	stříbrná	10	587647537	4008224594936
	anthracit	10	587615534	4008224595179
<b>Křížový,</b> vypínač 10A, 250V~	bílá	3	587729538	4008224594646
	stříbrná	3	587747530	4008224594950
	anthracit	3	587715537	4008224595193
<b>Tlačítko,</b> 10A, 250V~	bílá	3	588329537	4008224594639
	stříbrná	3	588347539	4008224594943
	anthracit	3	588315536	4008224595186
<b>Vypínač</b> s kontrolkou 10A, 250V~	bílá	3	588692538	4008224594677
	stříbrná	3	588668533	4008224594981
	anthracit	3	588665530	4008224595230
<b>Schodišťový dvojitý</b> vypínač, 6+6 10A, 250 V~	bílá	3	587329536	4008224594684
	stříbrná	3	587347538	4008224594998
	anthracit	3	587315535	4008224595247
<b>Sériový,</b> vypínač 10A, 250V~	bílá	3	587529532	4008224594691
	stříbrná	3	587547534	4008224595001
	anthracit	3	587515531	4008224595254
<b>Stmívač,</b> s tlakovým spínačem	bílá	2	842329532	4008224594721
	stříbrná	2	842347534	4008224595032
	anthracit	2	842315531	4008224595285



Označení/Popis	Technické údaje/Barva	B.J.	Objed. číslo	EAN
<b>Zásuvka ČSN,</b> dětská pojistka 16A, 250V~	bílá stříbrná anthracit	10	940429536	4008224594912
		10	940447538	4008224595155
		10	940415535	4008224595407
<b>Zásuvka násobná + klapka</b> dětská pojistka	bílá stříbrná anthracit	3	952329532	4008224596794
		3	952347534	4008224596787
		3	952315531	4008224596800
<b>Zásuvka dvojitá ČSN</b> dětská pojistka 16A, 250V~	bílá stříbrná anthracit	3	952229539	4008224594929
		3	952247531	4008224595162
		3	952215538	4008224595414
<b>Zásuvka anténní, TV/RF/SAT,</b> pro analogový i digitální signál	bílá stříbrná anthracit	3	941329534	4008224594783
		3	941347536	4008224595094
		3	941315533	4008224595346
<b>Zásuvka datová UAE,</b> jednoduchá, RJ 45, 8p, kat.3	bílá stříbrná anthracit	3	950829535	4008224594790
		3	950847537	4008224595100
		3	950815534	4008224595353
<b>Rámeček</b> 1-násobný	bílá stříbrná anthracit	10	401629530	4008224596565
		10	401647532	4008224596602
		10	401615539	4008224596527
<b>Rámeček</b> 2-násobný	bílá stříbrná anthracit	5	401729533	4008224596572
		5	401747535	4008224596619
		5	401715532	4008224596534



## LONDON



Označení/Popis	Technické údaje/Barva	B.J.	Objed. číslo	EAN
<b>Rámeček</b> 3-násobný	bílá	5	401829536	4008224596589
	stříbrná	5	401847538	4008224596626
	anthracit	5	401815535	4008224596541
<b>Rámeček</b> 4-násobný	bílá	2	401929539	4008224596596
	stříbrná	2	401947531	4008224596633
	anthracit	2	401915538	4008224596558

## Podložka pod vypínač

Označení/Popis	Technické údaje/Barva	B.J.	Objed. číslo	EAN
<b>Podložka pod vypínač</b> 72 x 72 mm červená, 3 ks		5	342212080	4008224511971
<b>Podložka pod vypínač</b> 72 x 72 mm šedá, 3 ks		5	342220085	4008224511995
<b>Podložka pod vypínač</b> 72 x 72 mm modrá, 3 ks		5	342254080	4008224511964
<b>Podložka pod vypínač</b> 72 x 72 mm transparentní, 3 ks		5	342210088	4008224511919
<b>Podložka pod vypínač</b> 72 x 142 mm červená, 3 ks		5	342312083	4008224512022
<b>Podložka pod vypínač</b> 72 x 142 mm šedá, 3 ks		5	342320088	4008224512046
<b>Podložka pod vypínač</b> 72 x 142 mm transparentní, 3 ks		5	342310081	4008224512008
<b>Podložka pod vypínač</b> 72 x 142 mm modrá, 3 ks		5	342354083	4008224512015





## **AP-FR Akční vodotěsné vypínačové programy**



## AP-FR Akční

Označení/Popis	Technické údaje/Barva	B.J.	Objed. číslo	EAN
<b>Universální</b> vypínač 1+6, na omítku, IP44 10A, 250V~	světle šedá	10	563604002	4008224581424
<b>Zásuvka ČSN</b> 1-násobná, na omítku, IP44 16A, 250V~	světle šedá	10	107704005	4008224596732
<b>Zásuvka ČSN</b> 2-násobná, na omítku, IP44 16A, 250V~	světle šedá	5	135804007	4008224596763
<b>Zásuvka + vypínač universální</b> svislá, s víčkem 16A/10A, 250V~	světle šedá	5	135904000	4008224596770







## AP/FR Vypínačový program NAUTIC IP44





## AP-FR Nautic

Označení/Popis	Technické údaje/Barva	B.J.	Objed. číslo	EAN
<b>Universální</b> vypínač, 1+6, na omítku, IP44 10A, 250V~	bílá šedá	10 10	565602002 565656001	4008224528658 4008224528498
<b>Křížový</b> vypínač, na omítku, IP44 10A, 250V~	bílá šedá	5 5	565702005 565756004	4008224528665 4008224528504
<b>Sériový</b> vypínač, na omítku, IP44 10A, 250V~	bílá šedá	5 5	565502009 565556008	4008224528641 4008224528481
<b>Vypínač topení</b> hlavní, 2pol. s kontrolkou 10A, 250V~	bílá šedá	5 5	565302003 565356002	4008224528696 4008224528535
<b>Zásuvka ČSN</b> 1-násobná, s víčkem 16A, 250V~	bílá šedá	10 10	107902009 107956008	4008224528702 4008224528542
<b>Zásuvka ČSN</b> 2-násobná, vodorovná, s víčkem 16A, 250V~	bílá šedá	5 5	137102006 137156005	4008224528719 4008224528726
<b>Zásuvka + vypínač universální</b> svislá, s víčkem 16A/10A, 250V~	bílá šedá	5 5	136802006 136856005	4008224515740 4008224528573



## AP-FR Nautic



Označení/Popis	Technické údaje/Barva	B.J.	Objed. číslo	EAN
<b>Zásuvka + vypínač univerzální</b> vodorovná, s víčkem 16A/10A, 250V~	bílá šedá	- 5	- 134556004	- 9008221345000



## Pohybová čidla



## Infraspínače



	Označení/Popis	Technické údaje/Barva	B.J.	Objed. číslo	EAN
	<p><b>INFRAcontrol R 140° AP IP54</b>                      infračervený pohybový spínač, se dvěma vrstvami záznamu, povrchová montáž, šikmá konstrukce, pokrytí 140° - univerzálně nastavitelný detekční dosah je zhruba 10 m, doba odezvy 4-240 sekund, nastavení: vypnuto-automaticky-zapnuto, pro odporové a indukční zatížení, výkon: max. 2000 W, 230 V AC, 50/60 Hz</p>	bílý, pohotovostní režim < 1W	1	821302017	4008224121798
	<p><b>INFRAcontrol R140° AP IP54</b>                      infračervený pohybový spínač, se dvěma vrstvami záznamu, povrchová montáž, pokrytí 140° - univerzálně nastavitelný detekční dosah je zhruba 10 m, doba odezvy 4-240 sekund, nastavení: vypnuto-automaticky-zapnuto, pro odporové a indukční zatížení, výkon: max. 2000 W, 230 V AC, 50/60 Hz</p>	bílý, pohotovostní režim < 1W	1	821202519	4008224215374
	<p><b>INFRAcontrol R110° AP IP44</b>                      přisazený infračervený pohybový spínač pro vlhké prostředí, detekční úhel: 110°, detekční rozsah: cca. 12 m, spínací doba: 10-600 sekund, plynule nastavitelný práh 3 - drát. zařízení pro odporové a indukční zátěže, spínací schopnost: max. 1000 W, 230 V AC, 50/60Hz.</p>	bílý, pohotovostní režim < 1,2W	1	821817014	4008224508469

## Infraspínače

Označení/Popis	Technické údaje/Barva	B.J.	Objed. číslo	EAN
<b>INFRAcontrol R110° AP IP44</b> přisazený infračervený pohybový spínač pro vlhké prostředí, detekční úhel: 110 °, detekční rozsah: cca. 12 m, spínací doba: 10-600 sekund, plynule nastavitelný práh 3 - drát. zařízení pro odporové a indukční zátěže, spínací schopnost: max. 1000 W, 230 V AC, 50/60Hz.	černý, pohotovostní režim < 1,2W	1	821805015	4008224508513
<b>INFRAcontrol R180° AP IP44</b> přisazený infračervený pohybový spínač pro vlhké prostředí, detekční úhel: 180 °, detekční rozsah: cca. 12 m, spínací doba: 10-600 sekund, plynule nastavitelný práh 3 - drát. zařízení pro odporové a indukční zátěže, spínací schopnost: max. 1000 W, 230 V AC, 50/60Hz.	bílý, pohotovostní režim < 1,2W	1	821917017	4008224508520
	černý, pohotovostní režim < 1,2W	1	821905018	4008224508537
<b>INFRAcontrol T 180° UP IP20</b> infračervený pohybový spínač, kompletní, kryt (Design Objekt2005), pod omítku, krytí IP 20, rozsah detekce 180 °, detekční vzdálenost je cca 10 m, doba odezvy 4-240 sekund, lux citlivost nastavitelná, s přepínáním: zapnuto, automaticky, vypnuto-Off 2-drát zapojení pro odporové zátěže 40-400 W, 230 V AC, 50/60 Hz	bílý, pohotovostní režim < 1W	1	808102014	4008224455237



## Infraspínače

	Označení/Popis	Technické údaje/Barva	B.J.	Objed. číslo	EAN
	<p><b>INFRAcontrol T 180° UP IP20</b>                      infračervený pohybový spínač, kompletní, kryt (Design HK 02), pod omítku, krytí IP 20, rozsah detekce 180 °, detekční vzdálenost je cca 10 m, doba odezvy 4-240 sekund, lux citlivost nastavitelná, s přepínáním: zapnuto, automaticky, vypnuto-Off                      2-drát zapojení pro odporové zátěže 40-400 W, 230 V AC, 50/60 Hz</p>	<p>bílý, pohotovostní režim &lt; 1W</p>	<p>1</p>	<p>806213044</p>	<p>9008228062139</p>
	<p><b>INFRAcontrol T 180° UP IP20</b>                      infračervený pohybový spínač, pod omítku, detekce rozsahu 180 °, dosah 10m, doba odezvy 4-240 sekund, lux nastavitelná citlivost, s přepínačem: zapnuto, automaticky, vypnuto, 3-drátové zapojení pro odporové a induktivní zátěže do 1000W, kompletní, 230 V AC, 50/60 Hz</p>	<p>bílý, pohotovostní režim &lt; 1W</p>	<p>1</p>	<p>808402013</p>	<p>4008224515955</p>
	<p><b>INFRAcontrol T 180° UP IP20 UNIVERSALNI</b>                      infračervený pohybový spínač, kompletní, kryt (Design universální), pod omítku, krytí IP 20, dosah detekce 180 °, detekční vzdálenost je cca 10 m, doba odezvy 4-240 sekund, lux citlivost nastavitelná, s přepínáním: zapnuto, automaticky, vypnuto-Off                      2-drát zapojení pro odporové zátěže 40-400 W, 230 V AC, 50/60 Hz</p>	<p>bílý, pohotovostní režim &lt; 1W</p>	<p>1</p>	<p>705243113</p>	<p>9008227056559</p>

## Infraspínače

Označení/Popis	Technické údaje/Barva	B.J.	Objed. číslo	EAN
<b>INFRAcontrol R270° AP IP55</b> infračervený detektor pohybu, povrchová montáž, IP55, 270 ° pokrytí, 12m dosah detekce, doba odezvy 10-600 sekund, za soumraku plynule nastavitelný, nastavitelná hlava pro optimální přizpůsobení, 3-drát. zapojení pro odporové a indukční zátěže, max. 1000 W, 230 V AC, 50/60 Hz	béžová, pohotovostní režim < 1,2W	1	822017011	4008224508551
	černý, pohotovostní režim < 1,2W	1	822005012	4008224508544
<b>INFRAcontrol R 140° AP IP54</b> infračervený pohybový spínač, dvě úrovně detekce, povrchová montáž do krabic, IP54, pro vnitřní i venkovní použití, pokrytí 140 °, detekční dosah cca 10 m, doba odezvy 4-240 sekund, plynule nastavitelné, 3-drát. zapojení pro odporové a indukční zatížení, výkon: max. 2000 W, 230 V AC, 50/60 Hz	bílý, pohotovostní režim < 1W	1	812002517	4008224257244
<b>INFRAcontrol R 360° AP IP54</b> infračervený detektor pohybu IP20, montáž v interiéru, rozsah detekce 360 ° detekční dosah cca 8 m, doba odezvy 10-600 sekund, za soumraku plynule nastavitelný, 3-drát.zapojení, pro odporové a indukční zátěže, max. 1000 W, 230 VAC, 50/60 Hz	béžová, pohotovostní režim <1,2W	1	822117014	4008224508568



## Infraspínače



Označení/Popis	Technické údaje/Barva	B.J.	Objed. číslo	EAN
<p><b>INFRAcontrol R 110° AP IP44</b>                      infračervený pohybový spínač,                      povrchová montáž, krytí IP 44, 110 ° pokrytí,                      pracovní dosah 12 m, doba odezvy 10-600 sekund, za                      soumraku plynule nastavitelný,                      3-drát. zapojení pro odporové a indukční zátěže, max.                      1000 W, 230 VAC, 50/60 Hz</p>	<p>běžová, pohotovostní                      režim &lt;1,2W</p>	1	821817014	4008224508469
<p><b>INFRAcontrol R 110° AP IP44</b>                      infračervený pohybový spínač,                      povrchová montáž, krytí IP 44, 110 ° pokrytí,                      12m dosah detekce, doba odezvy 5-720 sekund, za                      soumraku plynule nastavitelný,                      3-drát. zapojení, pro odporové a indukční zátěže, max.                      1000 W,                      230 VAC, 50/60 Hz ,,</p>	<p>bílý, pohotovostní                      režim &lt; 1W</p>	1	823702011	4008224590433
	<p>černý, pohotovostní                      režim &lt; 1W</p>	1	823705014	4008224590426
<p><b>INFRAcontrol R 180° AP IP44</b>                      infračervený pohybový spínač,                      povrchová montáž, krytí IP 44, 180 ° pokrytí,                      12m dosah detekce, doba odezvy 5-720 sekund, za                      soumraku plynule nastavitelný,                      3-drát. zapojení, pro odporové a indukční zátěže, max.                      1000 W,                      230 VAC, 50/60 Hz ,,</p>	<p>bílý, pohotovostní                      režim &lt; 1W</p>	1	823802014	4008224590440
	<p>černý, pohotovostní                      režim &lt; 1W</p>	1	823805017	4008224590457



## Infraspínače

Označení/Popis	Technické údaje/Barva	B.J.	Objed. číslo	EAN
<p><b>INFRAcontrol T140° UP IP20</b>  infračervený pohybový spínač, s pohyblivou snímací hlavou, kompletní balení včetně rámečku (Design Vision), pokrytí 140 ° - univerzálně nastavitelný detekční dosah 10 m, doba odezvy 4-240 sekund, 2-drátové zapojení, pouze pro odporovou zátěž 40-400W, 230V, 50/60 Hz</p>	bílá, pohotovostní režim < 1W	1	807402012	4008224233040
<p><b>INFRAcontrol T180° UP IP20</b>  infračervený pohybový spínač, kompletní balení včetně rámečku (Design Europe), pokrytí 180 ° - dosah detekce se pohybuje kolem 10 m, doba odezvy 4-240 sekund, s přepínáním: trvale zapnuto, automatické zapínání, trvale vypnuto, 2-vodič zařízení pro odporovou zátěž 40-400W, 230V, 50/60 Hz</p>	bílá, pohotovostní režim < 1W	1	805813010	4008224262736
<p><b>INFRAcontrol R180° UP IP20</b>  infračervený detektor pohybu, (50 x 50 mm), kompletní jednotka včetně rámečku (Design Europe), pokrytí 180 ° - dozsah detekce se pohybuje kolem 10 metrů, doba odezvy 4-240 sekund, s přepínáním: trvale zapnuto, automatické zapínání, trvale vypnuto, 3-drát. zapojení pro odporové a indukční zátěže až 1000W, 230V, 50/60 Hz</p>	běžová, pohotovostní režim < 1W	1	808401012	4008224533515



## Infraspínače



Označení/Popis	Technické údaje/Barva	B.J.	Objed. číslo	EAN
<p><b>INFRAcontrol R180° UP IP20</b>                      infračervený detektor pohybu, (50 x 50 mm), kompletní jednotka včetně rámečku (Design Europe), pokrytí 180 °                      - dosah detekce se pohybuje kolem 10 metrů, doba odezvy 4-240 sekund, s přepínáním: trvale zapnuto, automatickézapínání, trvale vypnuto, 3-drát. zapojení pro odporové a indukční zátěže až 1000W, 230V, 50/60 Hz</p>	běžová, pohotovostní režim <1W	1	808413011	4008224533522
<p><b>INFRAcontrol R180° UP IP40</b>                      infračervený detektor pohybu, (50 x 50 mm DIN 49075), včetně 2 dílčích rámečků, pod omítku, IP40,                      Vypnutí, master / slave funkce, pokrytí 180 ° detekční dosah cca 9 m, 5-kroků doby odezvy: 20 sec / 1 min / 5 min./15 min./30, impulsní výstup ON: 1 sec / OFF 9 sec, plynule nastavitelná,                      s přepínáním: zapnuto, automatika, vypnuto, 3-drát. zapojení pro odporové a indukční zátěže až 2000 W, 230 V AC, 50/60 Hz                      Pojistka: T10A/250V</p>	bílá, pohotovostní režim <1W	1	840602057	4008224590464
<p><b>RC-člen pro INFRAcontrol</b>                      pro indukční zátěže (např. žárovky) nainstalovat paralelně k zátěži</p>		1	291500043	4008224523714

## HK 05 nyní také pro KNX přes nový spřažený BUS konektor.

Náš partner Lingg & Janke Vám pro KNX poskytuje tento nový jedinečný spřažený BUS konektor

- plná KNX-funkčnost
- přátelský na obsluhu
- jeden spřažený BUS konektor až pro 16 přepínacích funkcí
- na jeden spřažený BUS konektor lze připojit až 3 rozšiřující moduly
- cenově výhodná KNX-funkčnost
- sériové kolébky libovolně kombinovatelné
- s HK 05 lze rozšiřovat standardní komponenty

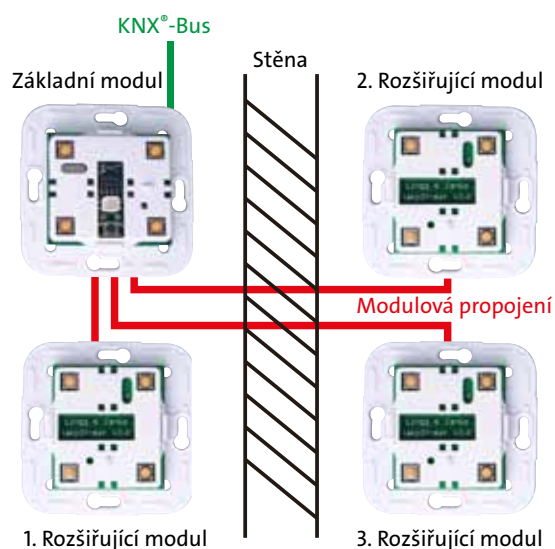

Webově zobrazovaný tlačítkový systém od Lingg & Janke se skládá z jednoho základního modulu a jednoho rozšiřujícího modulu. Základní modul obsahuje vedle 4 tlačítek i KNX-spřažený BUS konektor. Rozšiřující modul obsahuje 4 tlačítka. Na jeden základní modul mohou být napojeny až 3 rozšiřující moduly. Tím je zaručeno, že s jedním KNX-spřaženým bus konektorem lze uskutečnit až 16 přepínacích funkcí

Napojení rozšiřujících modulů se uskuteční přes sériově předvyrobenou spojovací kabeláž, která je v různých délkách. Rozšiřující moduly mohou být montovány i na protilehlou stranu stěny, takže např. jedno tlačítko na chodbě může být napojeno na prostorové tlačítko bez dalšího spřaženého BUS konektoru.

Vypínačové kolébky jsou buď bez popisu nebo jsou opatřeny symboly (např. světlo, žaluzie). Tlačítkový systém je kompatibilní s vypínačovým programem Kopp HK 05. Všechny dostupné přístroje v tomto designu (např. zásuvky) mohou být proto kombinovány s tímto tlačítkovým systémem.

Moduly mohou být osazeny jak jednoduchou tak i dvojitou kolébkou. Kolébky jsou provedeny jako tlačítka s nastavením na střed a tím je umožněno opatřit všechny existující tlačítka různými funkcemi.

Rozsáhlá ETS-aplikace umožňuje nastavení parametrů všech připojených modulů stejným způsobem, tzn. není žádný rozdíl mezi základním a rozšiřujícím modulem. U jednotlivého modulu může být rozlišeno, zda má být použita kolébková funkce nebo tlačítková funkce. Jsou k dispozici funkce vypínání, stmívání, žaluzie, scény a zobrazování hodnot. K hodnotám patří i datové typy EIS5 a EIS9.

Všechny moduly umožňují plné webové zobrazení. Tím je umožněno vytvořit virtuální tlačítko, které s pomocí webového prohlížeče může provést všechny tlačítkové funkce přes internet. Přes ETS mohou být popsány dílčí tlačítka pro zobrazení ve webovém prohlížeči.

### Další podrobné informace získáte u:







Lingg & Janke OHG  
Zeppelinstr. 30  
D-78315 Radolfzell

Tel.: +49 7732 94557-50  
Fax +49 7732 94557-99  
www.lingg-janke.de

Kopp Austria GmbH  
Theodor-Simoneit-Straße 2  
4160 Aigen

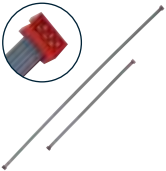
Tel.: +43 7281 6566-0  
Fax: +43 7281 8790  
www.kopp.eu

**KNX**

Označení/Popis	Technické údaje/Barva	B.J.	Objed. číslo	EAN
 <p><b>4-tlačítkový základní modul s integrovaným spřaženým BUS konektorem a možností připojení pro 3 rozšiřující moduly</b></p>	KNX-87800	1	9000000835	
	<p><b>4-tlačítkový rozšiřující modul bez spřaženého BUS konektoru, funkčně shodný jako základní modul, se sériově předvyrobenou připojovací kabeláží</b></p>		1	
 <p><b>20 cm -- 2-násobná vypínačová krabice</b>  <b>27 cm -- 3-násobná vypínačová krabice</b>  <b>35 cm -- 4-násobná vypínačová krabice</b>  <b>50 cm -- stěnové provedení</b></p>	KNX-87801	1	9000000836	
	KNX-87802	1	9000000858	
	KNX-87803	1	9000000859	
	KNX-87804	1	9000000860	
 <p><b>Náhradní spojovací kabeláž</b>  <b>VBK-20 cm</b>  <b>VBK-27 cm</b>  <b>VBK-35 cm</b>  <b>VBK-50 cm</b></p>	KNX-87805	1	9000000861	
	KNX-87806	1	9000000862	
	KNX-87807	1	9000000863	
	KNX-87808	1	9000000864	
 <p><b>Kolébky bez popisu</b>                      FL-1 jednochuchá kolébka                      FL-2 dvojité kolébka                      Lze nasadit na základní i rozšiřující modul, pasuje k vypínačovému programu Kopp pod omítku Objekt 05</p>	KNX-87810	1	9000000865	
	KNX-87813	1	9000000868	
 <p><b>Laserově gravírované kolébky (žaluzie)</b>                      FL-1-L jednochuchá kolébka                      FL-2-L dvojité kolébka                      Lze nasadit na základní i rozšiřující modul, pasuje k vypínačovému programu Kopp pod omítku HK 05</p>	KNX-87812	1	9000000867	
	KNX-87815	1	9000000837	
 <p><b>Laserově gravírované kolébky (světlo)</b>                      FL-1-J jednochuchá kolébka                      FL-2-J dvojité kolébka                      Lze nasadit na základní i rozšiřující modul, pasuje k vypínačovému programu Kopp pod omítku HK 05</p>	KNX-87811	1	9000000866	
	KNX-87814	1	9000000869	

## ***Být na drátě bez drátu! S Free-control!***

### *Technika Free-control*



- Z hlediska stavební biologie zcela nezávadná, protože doba vysílání a výkon vysílání jsou velmi nízké
- Nízká poruchovost, protože 868 MHz, modulace frekvencí
- Maximální program přístrojů na trhu: 40 různých vysílačů a přijímačů
- Vysílače a přijímače Free-control mohou být navzájem kombinovány téměř bez omezení
- Nejjednodušší uvádění do provozu - stiskem tlačítka!
- Funkce „centrálního vypínání“
- Velký dosah (typicky 30m v domě)
- Koncipována a vyvinuta v Německu
- Maximální kvalita díky automatizované výrobě a kontrole
- Nejlepší poměr ceny/výkonu

### *Komfort s Free-control při renovaci*

- S nízkými náklady modernizovat staré instalace
- Rychlá instalace - beze špíny, bez vedení
- Rozšířit vypínání na střídavá vypínání bez nového vedení
- Osadit spínače - bez instalační krabice, bez vedení
- Nástěnné vysílače vhodné k programu spínačů - jednoduše nalepit nebo připevnit pomocí klipsů do vícenásobného rámu
- Rolety elektrifikovat s rádiovým řízením
- Pohybové hlásiče umístit libovolně - bez připojení k síti



### *Komfortní při používání*

- Celý dům na dosah díky ručnímu vysílači
- Stmívání a zapínání z křesla: ideální pro osoby s omezenou možností pohybu
- Centrální řízení (a simulace přítomnosti) pomocí rádiových spínacích hodin
- Spínače umístíte bez omezení tam, kde jsou zapotřebí

## RF bezdrátové spínače II. generace (Free-control®)







Označení/Popis	Technické údaje/Barva	B.J.	Objed. číslo	EAN
<b>Bezdrátový vysílač-elektronický modul</b> vhodný pro volné rádiové řízení kolébkového tlačítka na zeď PARIS, HK05 a HK07, Europa, Standart, včetně 3-voltové baterie (Li), s montážní deskou		2	825602027	4008224591423
<b>RF univerzální dálkový ovladač</b> 2 kanálové univerzální bezdrátové zařízení, pro standardní vypínače, tlačítka a spínací jednotky s bezpotenciálním výstupním vývodem, včetně lithiové baterie 3V (CR2032)	anthrazit	4	826100021	4008224589819
<b>Bezdrátový RF vysílač PARIS</b> na stěnu, 1/2 funkce, až pro 2 přijímače, včetně 1-násobného rámečku a baterie 12 V, typ 23A	bílý	4	822202022	4008224547345
<b>Bezdrátový RF vysílač PARIS</b> na stěnu, 2/4 funkce, až pro 4 přijímače, včetně 1-násobného rámečku a baterie 12 V, typ 23A	bílý	4	822302025	4008224547352
<b>Dálkový ruční miniovladač</b> 4 kanály, centrální vypínací tlačítko „0“, LED indikátor, včetně lithiové baterie, typ CR 2032	anthrazit	4	811407025	4008224556477
<b>Dálkový ruční ovladač velký</b> 40 kanálů: 8 kanálů v 5 skupinách; centrální vypínací tlačítko „0“, LED indikátor, včetně baterie 3x1, 5 V (AAA)	anthrazit	4	811402020	4008224547321
<b>Bezdrátové pohybové židlo PARIS</b> pod omítku, IP20, napětí 230 V, detekční úhel 180 °, včetně rámečku	bílé	2	807102023	4008224547291

## RF bezdrátové spínače II. generace (Free-control®)

Označení/Popis	Technické údaje/Barva	B.J.	Objed. číslo	EAN
<b>Bezdrátové pohybové čidlo na omítku IP55</b> odolné proti vlhkosti / venkovní instalace, detekční úhel: 270 °, dosah: 12 m, senzor plynule nastavitelný, napájení: 9V baterie (součástí balení)	běžová	2	823001026	4008224547529
<b>Bezdrátové časové hodiny</b> Načasování přijímače, dovolená, integrované simulace, denní /týdenní program, 4 kanály, až 16 programů na kanál (včetně) 3x1, 5V baterie, AAA	bílé	2	823101029	4008224547512
<b>Bezdrátový přijímač se stmívačem pro elektronické trafo</b> (fázové řízení stmívače) pro zapuštěnou montáž 1 kanál/2-drátové zapojení, 230 V, 50 Hz, 40 - 200 W / VA pro žárovky, a NV halogenové žárovky s elektronickým transformátorem	černá	2	801100022	4008224547277
<b>Bezdrátový přijímač se stmívačem pro konvenční trafo</b> (fázové řízení stmívače) pro zapuštěnou montáž, 1 kanál/2-drátové zapojení, 230 V, 50 Hz, pojistka 1,25A, 40-300 W / VA, pro žárovky, a NV halogenové žárovky s konvenčním transformátorem	černý	2	801200025	4008224547284
<b>Bezdrátový přijímač 1kanál / 3 drát</b> pro zapuštěnou montáž, 230 V, 16 A, 50 Hz, 3600 W (odporová zátěž), 1000 W (žárovky, halogenové žárovky, zářivky a také pro energeticky úsporné žárovky)	černý	4	808001027	4008224547307
<b>Bezdrátový přijímač 1kanál /TRIAC/2 drát</b> 230 VAC, 50 Hz, 40 - 300 W (odporová zátěž), <300 W žárovka, konvenční transformátory, není vhodné pro zářivky nebo energeticky úsporné žárovky	černý	4	808003029	4008224547536
<b>Bezdrátový přijímač 2kanál, žaluzie, rolety, markýza</b> přepínatelné na 2-kanálový přijímač nebo přijímač pro žaluzie, rolety, markýzy, pro zapuštěnou montáž, 2 přepínací kontakty, 2 Kanál/4-vodiče, 230 V, 50 Hz, <1000 W odporová zátěž	černý	4	808002028	4008224547710



## RF bezdrátové spínače II. generace (Free-control)

Označení/Popis	Technické údaje/Barva	B.J.	Objed. číslo	EAN
 <p><b>Bezdrátový přijímač tlačítko s časovačem</b> přepnutím na tlačítko nebo časovač, pro zapuštěnou montáž, 1 Kanal/3 vodič, 230 V, 50 Hz, 3,600 W odporová zátěž, 1000 W žárovky/halogenové lampy, zářivky vhodné i pro úsporné žárovky</p>	černý	4	808004020	4008224547703
 <p><b>Montážní clip přijímače</b> na lištu DIN pro přijímač RF</p>	černý	4	341701024	4008224547543
 <p><b>Bezdrátový zásuvkový adapter</b> verze ČSN, manuální provoz je možný, 3600 W odporová zátěž, 1000 W žárovky, halogenové lampy, včetně zářivek a úsporných žárovek, 230 V/50Hz, 16 A</p>	bílý	4	292103021	4008224547253
 <p><b>Bezdrátový zásuvkový adapter se stmívačem</b> verze ČSN, manuální provoz je možný, 40-300 W /VA, žárovky, halogenové žárovky s konvenčními transformátory, ochrana proti přetížení pojistkou,, 230 V, 50 Hz</p>	bílý	4	292104022	4008224547260
 <p><b>Bezdrátová objímka E 27,</b> 230 V, 16 A, 50 Hz, max. 150 W /VA, pro žárovky a úsporné žárovky</p>	bílá	2	811500021	4008224547338



## Jističe GREEN ELECTRIC

### Patentovaná spouštěcí technika

Vnitřní řešení techniky KOPP u MCB se zásadně liší oproti dosavadní jistící technice vestavěnými termickými a magnetickými spouštěči. Termický spouštěč sestává z bimetalového sklapovacího disku, který je integrován do magnetického spouštěče. Bimetalový sklapovací disk má precizní spouštěcí chování, tzn. že hranice pro spuštění leží v malém tolerančním rozsahu. Další výhodou je, že zkrat není veden přes termický spouštěč. To zvyšuje životnost přístroje.



### Komfortní montáž

Přístroj KOPP MCB lze snadno namontovat. S rychloupevněním lze MCB zavěsit odshora na hlavní kolejnici. Pusunutím se MCB srovná a ručně zaaretuje. Tím sedí MCB absolutně zajištěný a rovně. MCB lze montovat i při zacvakávacím klapkovém upevnění na hlavní kolejnici.

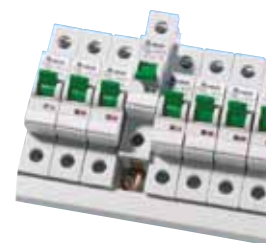

### Komfortní demontáž

Díky patentované konstrukci rychloupevnění lze jističe MCB kdykoliv rychle demontovat nebo vyměnit, aniž by bylo nutné odstranit celou kabeláž na kolejnici.



### Bezpečnost se zvyšuje





Na první pohled lze díky integrované chybové signalizaci rozpoznat, že MCB vypadnul buď v důsledku přepětí nebo zkratováním. Spínací zámek se odjistí a spínací páčka skočí do pozice střed. Pro Vaší bezpečnost nelze MCB ze středové pozice zapojit přímo. Po odstranění příčiny vypnutí se musí spínací páčka stlačit dolů až zapadne (reset), potom sepnout nahoru do pozice zapnuto (I) a MCB je zase v provozu.

### Hospodárnost a plus pro životní prostředí

Na základě vyvinuté patentované spouštěcí techniky mohl být snížen specifický ztrátový výkon jističe až o 30%. Tímto zamezením vzniku tepla se načítané při milion násobném použití takového jističe dojde ke značně vysoké hodnotě úspory energie, která rovněž nezatíží životní prostředí.



## Jističe - barevné značení

Označení/Popis	Technické údaje/Barva	B.J.	Objed. číslo	EAN
 <p><b>Jistič (MCB)</b> 1-pólový, B-charakteristika, 230/400V AC nebo 60V DC, 10kA</p>	6A	12	720600821	9008227206008
	10A	12	721000824	9008227210012
	13A	12	721300823	9008227213006
	16A	12	721600822	4008224581479
	20A	12	722000825	9008227220035
	25A	12	722500820	9008227225030
 <p><b>Jistič (MCB)</b> 2-pólový, B-charakteristika, 230/400V AC nebo 60V DC, 10kA 6A</p>		6	720620825	9008227206022
 <p><b>Jistič (MCB)</b> 1-pólový, C-charakteristika 230/400 V AC nebo 60 V DC ~ ~, 10 kA</p>	1A	12	720101827	9008227201010
	2A	12	720201820	9008227202017
	4A	12	720401826	9008227204004
	6A	12	720601822	4008224232197
	10A	12	721001825	4008224232203
	13A	12	721301824	9008227213020
	16A	12	721601823	4008224232210
	20A	12	722001826	4008224232227
	25A	12	722501821	4008224232234
	 <p><b>Jistič (MCB)</b> 3-polový, B-charakteristika, 400V AC nebo 60V DC, 10kA</p>	6A	4	720630822
10A		4	721030825	9008227210036
13A		4	721330824	9008227213013
16A		4	721630822	9008227216007
20A		4	722030827	9008227220011
25A		4	722530821	9008227225023
32A		4	723230823	9008227232014
40A		4	724030828	9008227240019
50A		4	725030829	9008227250001
63A		4	726330829	9008227263025

## Jističe - barevné značení

Označení/Popis	Technické údaje/Barva	B.J.	Objed. číslo	EAN
<b>Jistič (MCB)</b> 3-polový, C-charakteristika 230/400 V AC nebo 60 V DC ~ ~, 10 kA	6A	4	720631823	4008224249300
	10A	4	721031826	4008224232319
	16A	4	721631824	4008224232326
	20A	4	722031827	4008224232333
	25A	4	722531822	4008224232340
	32A	4	723231824	4008224232357
	40A	4	724031829	4008224232364
	50A	4	725031820	9008227250018
	63A	4	726331820	9008227263018



## Jističe - bez barevného značení

<b>Jistič (MCB)</b> 1-pólový, B-charakteristika, 230/400V AC nebo 60V DC, 10kA	6A	12	720600003	4008224162630
	10A	12	721000082	4008224527811
	13A	12	721300081	4008224527828
	16A	12	721600822	4008224581479
	20A	12	722000083	4008224527842
	25A	12	722500088	4008224527859
	32A	12	723200080	4008224527866
	40A	12	724000009	4008224162708
	50A	12	725000000	4008224162715
	63A	12	726300000	4008224162722
<b>Jistič (MCB)</b> 1-pólový + N, B-charakteristika, 230/400 V AC nebo 60 V DC ~ ~, 10 kA	6A	6	720620007	4008224163460
	16A	6	721610795	4008224367516



## Jističe - bez barevného značení



Označení/Popis	Technické údaje/Barva	B.J.	Objed. číslo	EAN
<b>Jistič (MCB)</b> 3-polový, B-charakteristika, 400V AC nebo 60V DC, 10kA 6A	6A	4	720630004	4008224517546
	10A	4	721030007	4008224163767
	13A	4	721330006	4008224163774
	16A	4	721630809	4008224553568
	20A	2	722030077	4008224527972
	25A	2	722530072	4008224527989
	32A	2	723230074	4008224527996
	40A	4	724030000	4008224163828
	50A	4	725030001	4008224163835
	63A	4	726330001	4008224163842
	<b>Jistič (MCB)</b> 1-pólový, C-charakteristika 230/400 V AC nebo 60 V DC ~ ~, 10 kA	2A	12	720201002
4A		12	720401008	4008224249805
6A		12	720601004	4008224162760
10A		12	721001083	4008224527873
13A		12	721301082	4008224527880
16A		12	721601081	4008224527897
20A		6	722001077	4008224527910
25A		6	722501072	4008224527927
32A		6	723201074	4008224527934
40A		12	724001000	4008224163125
50A		12	725001001	4008224163132
63A		12	726301001	4008224163149
<b>Jistič (MCB)</b> 3-polový, C-charakteristika 230/400 V AC nebo 60 V DC ~ ~, 10 kA		4A	4	720431009
	6A	4	720631005	4008224163859
	13A	4	721331007	4008224163873
	16A	4	721631800	4008224553575
	20A	2	722031078	4008224528023
	25A	4	722531004	4008224163903
	32A	2	723231075	4008224528030
	40A	4	724031001	4008224163927
	50A	4	725031002	4008224163941
	63A	4	726331002	4008224163958

## Kombinovaný chránič RCB

Označení/Popis	Technické údaje/Barva	B.J.	Objed. číslo	EAN
<b>RCD / MCB kombinace (RCB)</b> proudové chrániče (RCB), 2-pólové, B-charakteristika s ochranou proti přetížení přísluš. DIN VDE 0664, EN 61009. This Zařízení nabízí ochranu: před nebezpečným dotykem živých i neživých částí, před přetížením, před zkratem. Speciálně pro použití v citlivých oblastech, domovní, bytové a podobné elektrické rozvody, 230V AC Všechny pole vypnutí, Un 230 V AC	6A/0,03A	10	740615016	4008224161572
	10A/0,03A	1	741015019	4008224161596
	16A/0,03A	10	741615017	4008224161619
	16A/0,03A	1	741616018	4008224161626



## Chrániče RCD

<b>Proudový chránič (RCD)</b> proudový chránič (RCD) 2-pólový, Un 230 V AC DIN VDE 0664, EN 61 008, -reagují na sinusové střídavé reziduální proudy, použití v domovních a průmyslových instalacích. Pro ochranu před nebezpečným dotykem živých i neživých částí, před vznikem zkratu při snížení izolační schopnosti el. zařízení.	16A/0,03A	1	751628014	4008224161305
	25A/0,03A	1	752528012	4008224161343
	25A/0,3A	1	752523017	4008224161329
	40/0,03A	1	754028088	4008224528184
	40A/0,3A	1	754023014	4008224161350
	25A/0,03A	1	752548085	4008224528191
	25/0,3A	1	752543011	4008224157230
	25/0,5A	1	752545013	4008224157247
	40A/0,1A	1	754041016	4008224157322
	40A/0,3A	1	754043018	4008224157339
	40A/0,5A	10	754045010	4008224157346
	40A/0,03A	1	754048088	4008224528207
	63A/0,3A	1	756343019	4008224157445
	63A/0,5A	1	756345011	4008224157469
	63A/0,03A	1	756348014	4008224157353
<b>Proudový chránič (RCD)</b> 4 pólový, podle ÖVE SN 50, ČSN EN 61 008, UN 230/400 V AC neutrální připojení na pravé straně	40A/0,03A	10	794048011	4008224288507
	40A/0,03A	1	799078419	4008224364324



## Příslušenství, stykače, rele



Označení/Popis	Technické údaje/Barva	B.J.	Objed. číslo	EAN
<b>Vestavný vypínač</b> dle normy DIN VDE 0632 s ochranou proti dotyku dle DIN VDE 0106 část 100 RS 3/63, 3S, ;63A		10	760136010	4008224498333
<b>Univerzální pomocný spínač</b> jako pomocný nebo signalizační spínač. Nastavitelné zařízení pro použití s MCB, RCD a RCB 6A AC / 1A, DC		10	769900009	4008224205030
<b>Vypínač s kontrolkou</b> s kontrolkou 230 V AC DIN VDE 0632 s ochranou proti dotyku dle DIN VDE 0106 část 100 RSIN 1/16 1S, 16A		10	760211014	4008224430982
<b>Vestavný vypínač</b> dle normy DIN VDE 0632 s ochranou proti dotyku dle DIN VDE 0106 část 100 RSIN 1/16 1S, 16A		10	760111011	4008224430906
<b>Přepínač skupinový RSCN</b> dle normy DIN VDE 0632 s ochranou proti dotyku dle DIN VDE 0106 část 100 RSCN 1/16 I-O-II, ;16A		10	760611016	4008224431095
<b>Relé paměťové 1P 16A /1-0</b> dle normy DIN VDE 0632, IEC 60 669 ukazatel polohy CR2300, 230 VAC, 1S, ;16A		10	760810004	4008224156547
<b>Relé paměťové 2P 16A /1-1</b> dle normy DIN VDE 0632, IEC 60 669 ukazatel polohy CR2301, 230 VAC, 1Ó/1S, ;16A		10	760811005	4008224156585
<b>Schodišťový automat</b> schodišťový časový spínač světla ETD, elektronický typ, LED ukazatel stavu kontaktu, nastavení až 12 minut, 230 V AC, 1S;16A		10	760903003	4008224515207

## Příslušenství, stykače, rele

Označení/Popis	Technické údaje/Barva	B.J.	Objed. číslo	EAN
<b>Instalační rele</b> dle normy DIN VDE 0637 ukazatel polohy, s ochranou proti otřesům dle normy DIN VDE 0106 část 100	MR-2301, 230 VAC, 1Ö/1S, 16A	10	761003007	4008224156639
	MR-2300, 230 VAC, 1S, 16A	10	761013004	4008224156622
	MR-2302, 230 VAC, 2S, 16A	10	761023001	4008224156653
<b>Stykač MCS 2P 25A</b> bezhluchý provoz za pomoci speciálního magnetického systému, systém s nízkými ztrátami cívek a železného jádra. Tyto kontakty by se měly použít jako hlavní a pomocné kontakty připojené k elektrické síti, jako ukazatel polohy. MCS-25-02, 2Ö, ;25A		12	761320007	4008224348744
<b>Stykač MCS 4P 4/0</b> bezhluchý provoz za pomoci speciálního magnetického systému, systém s nízkými ztrátami cívek a železného jádra. Tyto kontakty by se měly použít jako hlavní a pomocné kontakty připojené k elektrické síti, jako ukazatel polohy.	MCS-25-40, 4S, 25A	6	761340001	4008224348768
	MCS-40-40, 4S, 40A	4	761440004	4008224348775
	MCS-63-40, 4S, 63A	4	761540007	4008224348782
<b>Spínací hodiny analogové 16A/230V 1W</b> čas analogový -šířka 36 mm, snadné ovládání pomocí rotačního kolečka, další přepínač pro „automatické zapnutí a vypnutí“, výkonová rezerva vyšší než 100 hodin, nejkratší doba přepnutí 30 min., plombovatelný kryt, kryt svorek 1W, 16A		1	764504013	4008224157131
<b>Spínací hodiny digitalní 16A/230V 1W</b> 1W, 16A		1	764604016	4008224157148
<b>1-fázová sběrnice 16mm 100cm</b> přípojnice-kabelové oko, modulární šířka 18 mm		1	768016004	4008224156929
<b>3-fázová přípojnice</b> přípojnice-kabelové oko, modulární šířka 18 mm	10 mm 100 cm	1	768031003	4008224156936
	16 mm 100 cm	1	768036008	4008224156943
<b>Koncovka přípojnice</b> násuvná pro 3-fázové přípojnice 10 mm <sup>2</sup>		10	768130005	4008224157049



## Rozvodnice

	Označení/Popis	Technické údaje/Barva	B.J.	Objed. číslo	EAN
	<b>Rozvodnice pod omítku</b> s kovovými dvířky, svorkovnice a příslušenství, IP30	12 M, 1-řadá, bílá 24 M, 2-řadá, bílá 36 M, 3-řadá, bílá 48 M, 4-řadá, bílá	1 1 1 1	340501010 340502011 340503012 340504013	4008224327268 4008224327275 4008224327282 4008224327299
	<b>Rozvodnice pod omítku</b> se svorkovnicí, bílá dvířka, plast, IP40	12 M, 1-řadá, bílá 24 M, 2-řadá, bílá 36 M, 3-řadá, bílá	1 1 1	346001846 346002847 346003848	9008223460848 9008223460855 9008223460862
	<b>Rozvodnice pod omítku</b> se svorkovnicí, kouřová dvířka, plast, IP40	12 M, 1-řadá, bílá 24 M, 2-řadá, bílá 36 M, 3-řadá, bílá	1 1 1	346021534 346022535 346023536	9008223460213 9008223460220 9008223460237
	<b>Rozvodnice na omítku</b> se svorkovnicí, bílá dvířka, plast, IP40	12 M, 1-řadá, bílá 24 M, 2-řadá, bílá 36 M, 3-řadá, bílá	1 1 1	350901844 350902845 350903846	9008223509844 9008223509851 9008223509868
	<b>Kryt chrániče</b> bez dvířek, plombovatelný pro 4 M, 1-řadý, šedý		1	347704009	4008221645587



## Rozvodnice

Označení/Popis	Technické údaje/Barva	B.J.	Objed. číslo	EAN
<b>Kryt na omítku</b> bez dvířek pro 6 polu v řadě		1	347706001	4034338106000
<b>Rozvodnice na omítku</b> se svorkovnicí, kouřová dvířka, plast, IP40	12 M, 1-řadá, bílá	1	350961530	9008223509615
	24 M, 2-řadá, bílá	1	350962531	9008223509622
	36 M, 3-řadá, bílá	1	350963532	9008223509639
<b>PE + N-sada lišt</b> 250 mm široké		1	250001040	4034338190016
<b>Kabelová vývodka</b> s pojistnou maticí, 2 ks v balení	M16	10	320922082	4008224486903
	M20	10	320923083	4008224486910
	M25	10	320924084	4008224486927
<b>Průchodka</b> 5 kusů v balení	M16	10	325013084	4008224455664
	M20	10	325016087	4008224455671
	M25	10	325021089	4008224455688



## Elektroměry



Označení/Popis	Technické údaje/Barva	B.J.	Objed. číslo	EAN
<b>Odpočítadlo pro střídavý proud</b> 250V~ regenerované, neověřené	10/30A	1	192200011	4008224199346
	10/40A	1	192203014	4008224514408
<b>Odpočítadlo pro třífázový proud</b> 400V~ regenerované, neověřené	10/30A	1	192202013	4008224486934
	10/40A	1	192204015	4008224514415

## Uzemňovací materiál

Označení/Popis	Technické údaje/Barva	B.J.	Objed. číslo	EAN
<b>Křížová svorka</b> pro připojení kulatých vodičů a ploché pásy, křížové a T-uspořádání pro nadzemní a podzemní spojení	s plochou 30/30 mm, M6	25	358302003	9008227037633
	3 díly 30/30 mm, M6	25	358330002	9008223583301
	Základní deska se závitem 8-10/16 FV, M6	25	358303004	9008227025463
<b>Přímá svorka</b> pro spojení dvou drátů kruhového průřezu 10/10 mm		10	358310008	9008223583103
<b>Křížová svorka</b> pro spojení drátu / ocelový pásek 8-30/3		25	358401005	9008227037626
<b>Zemní tyč</b> s okem 1,5 m, Ø 16 mm		1	358500007	9008227025470
<b>Profilová zemní tyč</b> křížové připojení, profil 50x50x3	1 m, Ø 16 mm	1	358510004	9008223585107
	1,5 m, Ø 16 mm	1	358515009	9008223585152
<b>Uzemňovací svorka na trubky</b> pro měděné trubky s uzemněním do 25 mm	Ø 21,3 mm	10	346901087	4008224227551
	Ø 26,9 mm	10	346902088	4008224227568
	Ø 33,7 mm	10	346903089	4008224227575
<b>Svorkovnice vyrovnání potenciálu</b> Připojení: 1 x Kulaté jádro o průměru 8-10 mm, 1 x páska až 30 mm široký nebo Kulaté jádro o průměru 8-10 mm, 7 x jedno-nebo-vícežilové vodiče až 16 mm <sup>2</sup> nebo jemné lanko vodiče do 10 mm <sup>2</sup> , s krytem		5	347000011	4008224227940
<b>Zemní svorka</b> se svorkovnicí pro připojení trubky a kabelového průřezu 1 x 2, 5 mm <sup>2</sup> - 2 x 16 mm <sup>2</sup>	pro trubky a potrubí Ø 17,5 – 48 mm	10	346500008	4008224514705
	pro trubky a potrubí Ø 8-18 mm	10	346501009	4008224514392



Headline



## Průmyslové vidlice a spojky - CEE







## Průmyslové vidlice a spojky - CEE

Označení/Popis	Technické údaje/Barva	B.J.	Objed. číslo	EAN
<b>CEE Vidlice</b> caravan-vidlice s krátkým vstupním pouzdem proti stříkající vodě IP44	3-pol. 16A, 250 V~, 6 h	5	172500009	4008223162242
<b>CEE Vidlice</b> s krátkým vstupním pouzdem proti stříkající vodě IP44	4-pol. 16A, 400 V~, 6 h 4-pol. 32A, 400 V~, 6 h	5 5	174500001 175900004	9008221746593 9008221760599
<b>CEE Vidlice otočná</b> s krátkým vstupním pouzdem proti stříkající vodě IP44	5-pol. 16A, 400 V~, 6 h	5	174601005	9008221746005
<b>CEE Vidlice</b> s krátkým vstupním pouzdem proti stříkající vodě IP44	5-pol. 32 A, 400 V~, 6 h	5	176000008	4008223159860
<b>CEE Vidlice</b> s krátkým vstupním pouzdem proti stříkající vodě IP44, s měničem fází	5-pol. 16A, 400 V~, 6 h	5	179100004	4008224115438
<b>CEE Vidlice</b> s krátkým vstupním pouzdem proti stříkající vodě IP44, s měničem fází	5-pol. 32 A, 400 V~, 6 h	5	179200007	4008224115445
<b>CEE Zásuvka</b> kombi s 230 V	5-pol. 16A, 400/230 V~, 6 h	3	705101055	5907711100911



## Průmyslové vidlice a spojky - CEE

Označení/Popis	Technické údaje/Barva	B.J.	Objed. číslo	EAN
 <p><b>CEE Zásuvka</b> Caravan-zásuvka s víčkem proti stříkající vodě IP 44</p>	3-pol. 16A, 250 V~, 6 h	5	103200002	4008224227773
 <p><b>CEE Zásuvka</b> s víčkem proti stříkající vodě IP 44</p>	4-pol. 16A, 400 V~, 6 h 4-pol. 32A, 400 V~, 6 h	5 5	103100009 103000006	9008221016597 9008221020594
 <p><b>CEE Zásuvka</b> s víčkem proti stříkající vodě IP 44</p>	5-pol. 16A, 400 V~, 6 h 5-pol. 32 A, 400 V~, 6 h	5 5	101600002 102000005	4008223160187 4008223160002
 <p><b>CEE Zásuvka vestavná</b> s víčkem proti stříkající vodě IP 44</p>	5-pol. 16A, 400 V~, 6 h	5	113300002	4008224472111
 <p><b>CEE Spojka</b> caravan-spojka s víčkem proti stříkající vodě IP 44</p>	3-pol. 16A, 250 V~, 6 h	5	182400003	4008223162167
 <p><b>CEE Spojka</b> s víčkem, proti stříkající vodě IP44</p>	4-pol. 16A, 400 V~, 6 h 4-pol. 32A, 400 V~, 6 h	5 5	182000001 182900008	9008221823591 9008221829005
 <p><b>CEE Spojka otočná</b> s víčkem, proti stříkající vodě IP44</p>	5-pol. 16A, 400 V~, 6 h	5	182301001	9008221823003

## Průmyslové vidlice a spojky - CEE

Označení/Popis	Technické údaje/Barva	B.J.	Objed. číslo	EAN
<b>CEE Spojka</b> s víčkem, proti stříkající vodě IP44	5-pol. 32 A, 400 V $\sim$ , 6 h	5	182600009	4008223160910
<b>CEE Přívodka</b> proti stříkající vodě IP 44	5-pol. 16 A, 400 V $\sim$ , 6 h	5	171800007	4008224227735
	5-pol. 32 A, 400 V $\sim$ , 6 h	5	171900000	4008224227742
<b>CEE Přívodka</b> proti stříkající vodě IP 44	4-pol. 16A	5	171801008	9008221718019







## Vidlice, spojky, adaptory









## Vidlice

Označení/Popis	Technické údaje/Barva	B.J.	Objed. číslo	EAN
<b>Vidlice</b> plastová vidlice, IP 20, přímá, dva zemnicí systémy v souladu s normou CEE 7/VII, pro průřez vodiče až 3 x 1,5 mm <sup>2</sup> , 16A, 250 V ~	slonová	50	175701009	4008223577077
	bílá	50	175702000	4008224238540
	černá	50	175705003	4008223577497
	hnědá	25	175706004	4008223577237
	zlatá	25	175707005	4008223577640
	stříbrná	50	175720002	4008224552813
<b>Vidlice s vypínačem</b> plastová vidlice s 2-pólovým kolébkovým vypínačem, IP 20, boční vstup pro kabelový vodič do průřezu 3 x 1,5 mm <sup>2</sup> , 16A, 250 V ~	slonová	20	170402006	4008224238595
	černá	20	170405009	4008224244527
<b>Vidlice</b> „odolná proti nárazům, velký model, IP 44, přímý vstup, dvě uzemňovací soustavy v souladu s normou CEE 7/VII, nerozbitná, vložka: polyamid, povrch: PVC pro průřez vodiče až 3 x 1,5 mm <sup>2</sup> , 16A, 250 V AC „	šedá	10	173004009	4008224158336
<b>Vidlice gumová</b> přímá, velký model, IP 44, 2 uzemňovací soustavy v souladu s normou CEE 7/VII ochrana ohybu, nerozbitná, vložka-polyamid, povrch-PVC pro průřez vodiče do 3 x 1,5 mm <sup>2</sup> , 16A, 250 V ~	černá	10	173016008	4008223526099
	šedá	10	173004009	4008224158336
	bílá	10	173002007	4008224238656
<b>Vidlice gumová</b> „odolná proti nárazům, IP 44, přímý vstup, dvě uzemňovací soustavy v souladu s normou CEE 7/VII, nerozbitná, vložka: polyamid, povrch: PVC pro průřez vodiče až 3 x 1,5 mm <sup>2</sup> , 16A, 250 V AC „	černá	20	179716005	4008224158381
<b>Vidlice úhlová</b> plastová vidlice, IP 20, úhlová s bočním vstupem, dva zemnicí systémy v souladu s normou CEE 7/VII, pro průřez vodiče až 3 x 1,5 mm <sup>2</sup> , 16A, 250 V ~	slonová	50	178501006	4008224023252
	černá	50	178505000	4008224176538
	bílá	50	178502007	4008224238564
	stříbrná	25	178520009	4008224552837
	hnědá	25	178506001	4008224023269
<b>Vidlice gumová</b> IP 44, přímá, dva zemnicí systémy v souladu s normou CEE 7/VII, nerozbitná, pro průřez vodiče až 3 x 1,5 mm <sup>2</sup> , 16A, 250 V ~	šedá	20	179704006	4008224158367



## Vidlice

Označení/Popis	Technické údaje/Barva	B.J.	Objed. číslo	EAN
 <p><b>Vidlice celogumová</b> 2 zemnicí systémy v souladu s normou CEE 7/VII, vysoké zatížení s odlehčením tahu a nerozbitné, odolné proti nárazu, tvarově stabilní i za nejtvrdějších podmínek, pro průřez vodiče až 3 x 2,5 mm<sup>2</sup>, 16A, 250 V ~</p>	černá	10	179016004	4008224452830
 <p><b>Vidlice celogumová úhlová</b> IP44, těžká s odlehčením v tahu a 2 zemnicí systémy v souladu s normou CEE 7/VII nerozbitná, odolné proti nárazu, rozměrově stabilní i za těch nejtěžších podmínek, pro průřez vodiče až 3 x 2,5 mm<sup>2</sup>, 16A, 250 V ~</p>	černá	10	178216009	4008224452816
 <p><b>Plastová úhlová vidlice</b> nízký profil, s držáky pro snadné vyjmutí ze zásuvky, IP20, 2 uzemnění systémy v souladu s normou pro CEE7/VII dělených do 3 x 1,5 mm<sup>2</sup>, 16A, 250 V ~</p>	bílá černá	3 3	172002037 172005030	4008224588812 4008224588829
 <p><b>Zásuvka pro tepelné spotřebiče</b> pouzdro: termoplast, 10A, 250 V ~</p>	černá	10	181505000	4008220038489

## Spojky

Označení/Popis	Technické údaje/Barva	B.J.	Objed. číslo	EAN
<b>Zásuvka spojovací</b> plastové nárazuvzdorné pouzdro spojky, IP20, pro průřez vodiče do 3 x 1,5 mm <sup>2</sup> , 16A, 250 V ~	bílá	10	180802005	4008224403917
	černá	10	180805008	9008221808055
	hnědá	10	180806009	4008224202855
<b>Zásuvka spojovací bez víčka</b> gumová spojka, IP 20, velký model s ochranou proti ohybu, nerozbitná, odolná proti nárazu, pro průřez vodiče až 3 x 2, 5 mm <sup>2</sup> , 16A, 250 V ~	černá	10	181716004	9008221817163
<b>Zásuvka spojovací s víčkem</b> gumová spojka, IP 44, velký model s ochranou proti ohybu, nerozbitná, odolná proti nárazu, pro průřez vodiče až 3 x 2, 5 mm <sup>2</sup> , 16A, 250 V ~	černá	10	181816007	9008221818160



## Adaptery

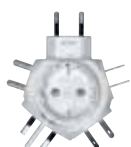
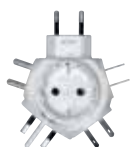

Označení/Popis	Technické údaje/Barva	B.J.	Objed. číslo	EAN
<b>Adapter Euro-Kopp</b> euro adaptér pro připojení 2 evropských zástrček, 2 x 2,5A, 250 V ~	bílý černý	20 20	174102001 174105004	4008223955486 4008223955509
<b>TRAVEL STAR®</b> cestovní zásuvkový adaptér pro Eurovidlice, s pohodlnou cestovní taškou, určený pro použití po celém světě, 16A, 250 V ~	bílý	5	172201018	4008223369412
<b>TRAVEL-STAR</b> cestovní zásuvkový adaptér pro Evropu a konkurenční zástrčky, s praktickým cestovním obalem, určený pro použití po celém světě, 16A, 250 V ~	černý	5	172205012	4008223058217
<b>TRAVEL-STAR</b> cestovní zásuvkový adaptér pro Evropu a konkurenční zástrčky, s dětskou pojistkou, s praktickým cestovním obalem, určený pro použití po celém světě, 16A, 250 V ~	bílý	5	172217011	4008224565714
<b>TRAVEL STAR PLUS®</b> cestovní zásuvkový adaptér pro Evropu i ost. světové země, s uzemněním, s 6 různými konektory systémů a zvýšené ochrany před dotykem, včetně praktické cestovní tašky. Určeno pro celosvětové použití, 16, 250 V ~, MSK	anthracit	3	178315018	4008224524018
<b>TRAVEL STAR PLUS®</b> cestovní zásuvkový adaptér pro Evropu i ost. světové země, s uzemněním, s 6 různými konektory systémů a zvýšené ochrany před dotykem, včetně praktické cestovní tašky. Určeno pro celosvětové použití, 16, 250 V ~, SHUKO	anthracit	3	177415010	4008224460941
<b>Euro-Adapter</b> připojení pro 3 ploché vidlice, vhodný pro belgický a francouzský systém, s dětskou pojistkou, 3 x 2,5 A, 250 V ~	černý	10	471305006	4008224519649

## Adaptéry

Označení/Popis	Technické údaje/Barva	B.J.	Objed. číslo	EAN
<b>Adaptér</b> 3xČSN kulatý	bílý	10	705102142	5902694650309
<b>T-Adaptér</b> ČSN	bílý	25	705204006	5905339021809
<b>Euroadaptér 3-nás bílý</b> 3-násobná	bílý	20	705243168	8595025309778
<b>Cestovní adaptér SKROSS</b>		5	473201025	4008224593526
<b>USB nabíjecí adaptér SKROSS</b>		5	473101022	4008224593519



## PRCD-S



Označení/Popis	Technické údaje/Barva	B.J.	Objed. číslo	EAN
<b>PRCD-S</b> chránič/šňůr.vyp.PRCDS 16A/0.03/IP 54 (bez kabelu) 30 mA		1	196200015	4008224292405
<b>PRCD-S</b> chránič/šňůr.vyp.PRCDS 16A/0.01/IP54 (bez kabelu) 10 mA		1	196300018	4008224292412
<b>PRCD-S</b> chránič/šňůr.vyp.PRCDS 16A/0.03/IP54 s kabelem 3,6m 30 mA		1	141890010	9008221418018
<b>PRCD-S</b> chránič/šňůr.vyp.PRCDS 16A/0.01/IP54 s kabelem 3,6m 10 mA		1	141891010	9008221418001

# **Zásuvkové lišty PROFlversal**

## PROFiversal



Označení/Popis	Technické údaje/Barva	B.J.	Objed. číslo	EAN
<b>PROFiversal 19“ 8-zásuvek</b> zásuvky otočené o 45 ° s ochrannými kontakty dle CEE7/V, volitelně s dětskou ochranou (zvýšená ochrana proti dotyku). 44,45 mm osová vzdálenost, kabel H05VV-F3G1, 5mm <sup>2</sup> , 2m s pravouhloú zástrčkou s ochranným kontaktem, 16A, 250 V AC, délka 482,6 mm	UTE, CEE7/V VDE, CEE7/III ;	1 1	931804014 930804013	4008224461535 4008224459013
<b>PROFiversal 19“ 8-zásuvek</b> červené zásuvky otočené o 45 ° s ochrannými kontakty dle CEE7/V, volitelně s dětskou ochranou (zvýšená ochrana proti dotyku). 44,45 mm osová vzdálenost, kabel H05VV-F3G1, 5mm <sup>2</sup> , 2m s pravouhloú zástrčkou s ochranným kontaktem, 16A, 250 V AC, délka 482,6 mm	UTE, CEE7/V	1	931099190	9008229310062
<b>PROFiversal 19“ 7-zásuvek</b> s dvupolovým vypínačem, zásuvky otočené o 45 ° s ochrannými kontakty dle CEE7/V, volitelně s dětskou ochranou (zvýšená ochrana proti dotyku). 44,45 mm osová vzdálenost, kabel H05VV-F3G1, 5mm <sup>2</sup> , 2m s pravouhloú zástrčkou s ochranným kontaktem, 16A, 250 V AC, délka 482,6 mm	UTE, CEE7/V	1	930704010	4008224459020
<b>PROFiversal 19“ 5-zásuvek</b> „přepěťová ochrana s filtrem SAFETRONIC ®, optická indikace poruchy na přepěťové poškození, zásuvky otočené o 45 ° s ochrannými kontakty dle CEE7/V, volitelně s dětskou ochranou (zvýšená ochrana proti dotyku). 44,45 mm osová vzdálenost, kabel H05VV-F3G1, 5mm <sup>2</sup> , 2m s pravouhloú zástrčkou s ochranným kontaktem, 16A, 250 V AC, délka 482,6 mm	UTE, CEE7/V	1	934504018	4008224461559
<b>PROFiversal 19“ 5-zásuvek</b> s jističem MCB 16A, 2 Pol., B, zásuvky otočené o 45 ° s ochrannými kontakty dle CEE7/V, volitelně s dětskou ochranou (zvýšená ochrana proti dotyku). 44,45 mm osová vzdálenost, kabel H05VV-F3G1, 5mm <sup>2</sup> , 2m s pravouhloú zástrčkou s ochranným kontaktem, 16A, 250 V AC, délka 482,6 mm	UTE, CEE7/V	1	935504019	4008224461566
<b>PROFiversal 19“ 5-zásuvek</b> s kombinovaným proudovým chráničem RCB (B16A/10mA, 2-pol.), zásuvky otočené o 45 ° s ochrannými kontakty dle CEE7/V, volitelně s dětskou ochranou (zvýšená ochrana proti dotyku). 44,45 mm osová vzdálenost, kabel H05VV-F3G1, 5mm <sup>2</sup> , 2m s pravouhloú zástrčkou s ochranným kontaktem, 16A, 250 V AC, délka 482,6 mm	UTE, CEE7/V	1	939504013	4008224461634
<b>PROFiversal 19“ 7-zásuvek</b> „pro použití UPS s 10 A pojistkou, zásuvky otočené o 45 ° s ochrannými kontakty dle CEE7/V, volitelně s dětskou ochranou (zvýšená ochrana proti dotyku). 44,45 mm osová vzdálenost, kabel H05VV-F3G1, 5mm <sup>2</sup> , 2m s pravouhloú zástrčkou s ochranným kontaktem, 16A, 250 V AC, délka 482,6 mm	UTE, CEE7/V	1	933704013	4008224461580



## PROFIversal

Označení/Popis	Technické údaje/Barva	B.J.	Objed. číslo	EAN
<b>PROFIversal 19“ 2+2zás.s 2xpřepř.ochr.2x5m kabel s vidlicí CEE 16A, 3 pol., 230V</b> zásuvky otočené o 45 ° s ochrannými kontakty dle CEE7/V, volitelně s dětskou ochranou (zvýšená ochrana proti dotyku). 44,45 mm osová vzdálenost, kabel H05VV-F3G1, 5mm <sup>2</sup> , 2m s pravouhloú zástrčkou s ochranným kontaktem, 16A, 250 V AC, délka 482,6 mm	UTE, CEE7/V	1	931099128	9008229310000
<b>PROFIversal 19“ 5x zásuvka s elektroměrem</b> zásuvky otočené o 45 ° s ochrannými kontakty dle CEE7/V, volitelně s dětskou ochranou (zvýšená ochrana proti dotyku). 44,45 mm osová vzdálenost, kabel H05VV-F3G1, 5mm <sup>2</sup> , 2m s pravouhloú zástrčkou s ochranným kontaktem, 16A, 250 V AC, délka 482,6 mm	UTE, CEE7/V	1	931099142	9008229310024
<b>PROFIversal 19“ 5x zásuvka s elektroměrem a jističem MCB B/16A</b> zásuvky otočené o 45 ° s ochrannými kontakty dle CEE7/V, volitelně s dětskou ochranou (zvýšená ochrana proti dotyku). 44,45 mm osová vzdálenost, kabel H05VV-F3G1, 5mm <sup>2</sup> , 2m s pravouhloú zástrčkou s ochranným kontaktem, 16A, 250 V AC, délka 482,6 mm	UTE, CEE7/V	1	931099159	9008229310031
<b>PROFIversal 21“ 12-zásuvek</b> zásuvky otočené o 45 ° s ochrannými kontakty dle CEE7/V, volitelně s dětskou ochranou (zvýšená ochrana proti dotyku). 44,45 mm osová vzdálenost, kabel H05VV-F3G1, 5mm <sup>2</sup> , 2m s pravouhloú zástrčkou s ochranným kontaktem, 16A, 250 V AC, délka 482,6 mm	UTE, CEE7/V	1	932204017	4008224461603
<b>PROFIversal 5+5 zásuvek</b> se dvěma oddělenými okruhy, zásuvky otočené o 45 ° s ochrannými kontakty dle CEE7/V, volitelně s dětskou ochranou (zvýšená ochrana proti dotyku). 44,45 mm osová vzdálenost, kabel H05VV-F3G1, 5mm <sup>2</sup> , 2m s pravouhloú zástrčkou s ochranným kontaktem, 16A, 250 V AC, délka 482,6 mm	UTE, CEE7/V	1	937504011	4008224461627
<b>PROFIversal 19“ 8-zásuvek C13/F</b> 44,45 mm osová vzdálenost, kabel H05VV-F3G1, 5mm <sup>2</sup> , 2m s pravouhloú zástrčkou s ochranným kontaktem, 16A, 250 V AC, délka 482,6 mm		1	932099150	4008224512916

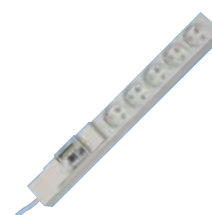
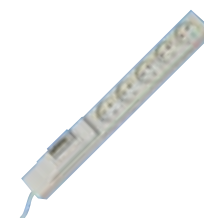
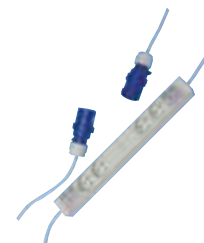

**Vypínače šňůrové**

**Objímky**

**Trubky**

**Krabice**

## Vypínače šňůrové

Označení/Popis	Technické údaje/Barva	B.J.	Objed. číslo	EAN
<b>Vypínač šňůrový</b> 1-pólový, průchozí, kolébkové tlačítko s odlehčením, 250 V~, 2 A	slonová kost	20	191317000	4008220043667
	černý	20	191305001	4008220043254
	hnědý	20	191306002	4008221340642
	zlatý	20	191307003	4008222589545
<b>Vypínač šňůrový</b> 1-pólový, průchozí, kolébkové tlačítko s odlehčením, 250 V~, 2 A	bílý	20	193601008	4008220044244
	černý	20	193605002	4008220662905
	hnědý	20	193606003	4008221646737
<b>Nožní vypínač</b> 1-pólový spínač s odlehčením, 250 V~, 2 A	černo-bílý	10	191801088	4008222890252
	hnědý	10	191852084	4008222890337
<b>Vestavěný tlačítkový spínač</b> 1-pólový přepínač, 250 V~, 2 A, 2 ks,		10	192117081	4008222890412
<b>Vestavěný tažný spínač</b> 1-pólový přepínač, 250 V~, 2 A, 2 ks,		50	191700008	4008220865955
<b>Vypínač zárubňový</b> 1-polový 6A, 250V~		20	705100208	8591798070525
<b>Vypínač zárubňový</b> univerzální č.6 6A, 250V~		20	705100094	8591798021107



## Objímky

	Označení/Popis	Technické údaje/Barva	B.J.	Objed. číslo	EAN
	<b>Objímka</b> čelní-plastové provedení, hladký povrch, E 14	bílá černá	50 50	211101008 211115009	9008222211700 4008220865535
	<b>Objímka</b> čelní-plastové provedení, hladký povrch, E 27,	bílá černá	20 25	210501009 210515000	9008222105016 4008221000249
	<b>Objímka</b> čelní plastové provedení s venkovním závitem a kroužkem, E 27		20 25	212401008 212415047	9008222124017 4008221403927
	<b>Objímka</b> venkovní závit, skořepina s kroužkem v odstínu s držákem, E 27		10	212600003	4008220745837
	<b>Objímka</b> E27 s vedením 15cm SET 3ks		5	214615038	4008224538916
	<b>Objímka</b> E27 s hákem bílá		1	705000532	5998220200209
	<b>Objímka</b> E27 ilum.sokl.ker.		10	705100113	8591798121302

## Objímky

Označení/Popis	Technické údaje/Barva	B.J.	Objed. číslo	EAN
<b>Objímka</b> E27 keram.1332-837		20	705100111	8591798121104
<b>Objímka</b> E27 závěsná keramika/plast		10	705100112	8591798121203
<b>Objímka</b> E27 Keramická s hákem		20	705243106	5905339021618
<b>Startér pro zářivky</b> 2 kusy v balení, 4 - 80W		10	213500087	4008222891570



## Instalační trubky a příslušenství

Označení/Popis	Technické údaje/Barva	B.J.	Objed. číslo	EAN
 <p><b>Trubka ohebná, lehké provedení.</b> 50m,320 N zatížení, -5 ° C až +60 ° C světle šedá 2221</p>	FLEX-L 16	1	399816008	4008224541862
	FLEX-L 20	1	399828007	4008224541947
	FLEX-L 25	1	399829008	4008224542005
	FLEX-L 32	1	399832008	4008224542043
	FLEX-L 40	1	399845008	4008224542081
	FLEX-L 50	1	399855005	4008224542104
 <p><b>Trubka ohebná, střední provedení.</b> 50m,750 N zatížení, -25 ° C až +60 ° C šedá 3341</p>	FLEX-P 16	1	399916001	4008224541909
	FLEX-P 20	1	399928000	4008224541954
	FLEX-P 25	1	399929001	4008224542012
	FLEX-P 32	1	399932001	4008224542050
	FLEX-P 40	1	399945001	4008224542098
	FLEX-P 50	1	399955008	4008224542111
 <p><b>Trubka ohebná bezhalogenová, vysokorychlostní</b> 100 m, vysoká odolnost a vysoká flexibilita, mazací vrstva uvnitř, šedá</p>	HS20	1	383520007	9008223538011
	HS25	1	383525002	9008223835004
 <p><b>Trubka ohebná bezhalogenová, Polypropylen</b> šedá 3422</p>	PP20, 100m	1	383199003	9008223831990
	PP25, 100m	1	383299006	9008223832997
	PP32, 50m	1	383325006	9008223833253
	PP40, 25m	1	383425009	9008223834250
 <p><b>Trubka ohebná bezhalogenová, Polypropylen</b> s drátem YE černý, modrý, žlutý/zelený. PP20, 100m šedá</p>	3x1,5	1	383199838	9008223831839
	5x1,5	1	383199852	9008223831853
	3x2,5	1	383199869	9008223831860
 <p><b>Trubka ohebná bezhalogenová, Polypropylen</b> s koaxiálním kabelem, digitál., bílý. PP20, 100m šedá</p>		1	383199883	9008223831884
 <p><b>Trubka pevná</b> světle šedá</p>	RIG-L 20 2m	37	390220002	4008224541459
	RIG-L 25 2m	19	390225007	4008224541466
	RIG-L 32 2m	19	390232001	4008224541473

## Instalační trubky a příslušenství

Označení/Popis	Technické údaje/Barva	B.J.	Objed. číslo	EAN
<b>Trubka pevná</b> světle šedá	RIG-L 16 3m	37	390316004	4008224541480
	RIG-L 20 3m	37	390320005	4008224541497
	RIG-L 25 3m	19	390325000	4008224541503
	RIG-L 32 3m	19	390332004	4008224541510
	RIG-L 40 3m	7	390340009	4008224541527
	RIG-L 50 3m	7	390350006	4008224541534
<b>Spojka nástrčná SM</b> světle šedá	16, 100 ks	1	381316008	9008223813163
	20, 100 ks	1	381320009	9008223813200
	25, 50 ks	1	381325004	9008223813255
	32, 50 ks	1	381332008	9008223813323
	40, 25 ks	1	381340003	9008223813408
	50, 15 ks	1	381350000	9008223813507
<b>Oblouk nástrčný SB</b> světle šedá	16, 25 ks	1	381416001	9008223814160
	20, 25 ks	1	381420002	9008223814207
	25, 10 ks	1	381425007	9008223814252
	32, 10 ks	1	381432001	9008223814320
	40, 10 ks	1	381440006	9008223814405
	50, 10 ks	1	381450003	9008223814504
<b>Přichytka 2-patková S</b> světle šedá	16, 100 ks	1	381516004	9008223815167
	20, 100 ks	1	381520005	9008223815204
	25, 100 ks	1	381525000	9008223815259
<b>Svěrná spona CL</b> světle šedá	16, 100 ks	1	381616007	9008223816164
	20, 100 ks	1	381620008	9008223816201
	25, 100 ks	1	381625003	9008223816256
	32, 100 ks	1	381632007	9008223816324
	40, 50 ks	1	381640002	9008223816409
	50, 25 ks	1	381650009	9008223816508
<b>Oblouk nástrčný</b> 90°, 5 ks	M 16	5	398016096	4008224541541
	M 20	5	398020097	4008224541565
	M 25	5	398025092	4008224541589
	M 32	3	398032096	4008224541794
<b>Spojka nástrčná</b> 5 ks	M 16	10	398116099	4008224541800
	M 20	5	398120090	4008224541640
	M 25	5	398125095	4008224541664

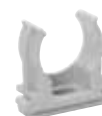

## Instalační trubky a příslušenství



Označení/Popis	Technické údaje/Barva	B.J.	Objed. číslo	EAN
<b>Svěrná spona</b> 5 ks	M 16	20	397916092	4008224541817
	M 20	20	397920093	4008224541824
	M 25	10	397925098	4008224541831
	M 32	5	397932092	4008224541763







## Instalační krabice a příslušenství

Označení/Popis	Technické údaje/Barva	B.J.	Objed. číslo	EAN
<b>Krabice do dutých stěn</b> nehořlavá, Ø 68 mm, 60 mm rozteč šroubů	Hloubka 47 mm	10	346700004	4008220845902
	Hloubka 60 mm	10	348600003	4008223161177
<b>Krabice do dutých stěn</b> dvojitá, nehořlavá, 143 mm x 70 mm, 60 mm, rozteč šroubů	Hloubka 47 mm	10	352900003	4008223963290
<b>Krabice do dutých stěn</b> vzduchotěsná s membránou	1 násobná, hloubka 47 mm	20	346701000	4008224571760
	1 násobná, hloubka 65 mm	20	348601004	4008224571784
<b>Krabice přístrojová</b> pod omítku	1 násobná skládací, BCD 65	200	394900003	9008223949015
	2 násobná, GD 2	50	392202002	9008223922025
	3 násobná, GD 3	50	392203003	9008223922032
<b>Krabice s fixačním víkem</b> oranžová, pro montáž do betonu	1 násobná, výška 49 mm	25	371800003	9008223718000
<b>Krabice propojovací</b> pro přechod stěna/strop, 2 násobná oddělitelná	Ø 20 mm	10	371900006	9008223719007
	Ø 25 mm	10	371901007	9008223719014
<b>Víčko pružinové</b> bílé, plast	pro spojovací krabice, Ø 70 mm	50	340317000	4008220063467
	pro přístrojové krabice, Ø 60 mm	50	348700006	4008223161825

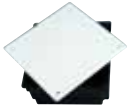

## Instalační krabice a příslušenství

Označení/Popis	Technické údaje/Barva	B.J.	Objed. číslo	EAN
 <p><b>Krabice propojovací</b> na omítku, s víkem, prázdná</p>	75 x 75 mm 100 x 100 mm 150 x 150 mm 200 x 200 mm	60 50 20 15	356101004 356102005 356103013 356104007	9008223561019 9008223561026 9008223561033 9008223561040
 <p><b>Krabice na omítku</b> rozbočovací, IP 54</p>	75 x 75 x 40 mm 100 x 100 x 40mm 80 x 80 x 45 105 x 70 x 50 153 x 110 x 66 mm	20 10 30 1 1	340604009 348804003 351001006 356400002 356401003	4008220868192 4008224227537 9008223526001 9008227037237 9008227037244
 <p><b>Krabice přístrojová</b> kombi, skládací, čtvercová</p>		100	705245603	9008227057099
 <p><b>Sporáková přípojka</b> se svorkovnicí 5 x 2,5 mm<sup>2</sup>, pro montáž na omítku i pod omítku. bílá</p>		10	194002002	4008224212472

## Circuit Alert

Označení/Popis	Technické údaje/Barva	B.J.	Objed. číslo	EAN
<b>Circuit Alert štípací kleště</b> kalené precizní břity, úhlopříčka ostří, komfortní rukojeti, dvě pozice		4	320441028	4008224565233
<b>Circuit Alert kombinované kleště</b> 3 odizolovací vel. na 1, 1,5 a 2,5 mm <sup>2</sup> , lisování pro svorky, vroubkovaný víceúčelový háček, kleště vroubkovaný hrot, komfortní rukojeti s dvěma pozicemi, tvrzený přesné čepel		4	320431021	4008224565240
<b>Circuit Alert zkoušečka napětí</b> provozní tlačítka na straně, akustický alarm, optický alarm, vyrobený z masivního ABS plastu		5	323100023	4008224565257
<b>Circuit Alert odizolovací kleště</b> 5 odizolovacích vel. 0,75 - 4 mm <sup>2</sup> , otvory pro snadné ohýbání drátů, štípání šroubů, odolný proti poškrábání nerezové oceli, kalené hrany čepel, rýhovaný hrot, komfortní rukojeti, dvě polohy		4	320421024	4008224565264
<b>Circuit Alert šroubovák</b> izolovaná hřídel a rukojeť, nemagnetický, s malým záznamem, dutá rukojeť včetně 9 nejčastějších bitů		4	324263022	4008224565271



## Měřicí přístroje a nářadí



Označení/Popis	Technické údaje/Barva	B.J.	Objed. číslo	EAN
<b>Digitální klešťový multimetr kompaktní</b> funkce: Auto-nasatvení rozsahu střídavého napětí (600 V), střídavého proudu (600), odpor (200 ohmů) a test průchodnosti, funkce pro uložení měřené hodnoty,		3	199007026	4008224538145
<b>Zkoušečka napětí</b> 2-pólová, zobrazuje stávající DC / AC napětí, indikační rozsahy: 120 V, 240 V, 440 V (AC) polarita indikace		5	324203020	4008224529013
<b>Zkoušečka napětí - 2 pólová, oblast zobrazení: 6-400V, střední napětí</b> zobrazuje stávající DC / AC napětí od 6 V do 400 V, zobrazení polarity, test průchodnosti		5	324204021	4008224529020
<b>Bezkontaktní detektor napětí</b> měření bez kontaktu s živými vodiči 12 V - 600 V Optická a akustická indikace Nastavitelná citlivost		5	324206023	4008224529044
<b>Multifunkční detektor</b> lokalizuje dřevo a kovové nosníky pod deskami do tloušťky 19 mm. Optická a akustická signalizace		5	323801025	4008224538121
<b>Kombinované kleště 180mm</b> chrom vanadium ocel, VDE testováno dle IEC 60900 1.000 V, ergonomická bezpečnostní rukojeť ,		3	320410088	4008224544412
<b>Úzké kleště 200mm</b> chrom vanadium ocel, VDE testováno dle IEC 60900 1.000 V, ergonomická bezpečnostní rukojeť ,		3	320430082	4008224544436

## Měřicí přístroje a nářadí

Označení/Popis	Technické údaje/Barva	B.J.	Objed. číslo	EAN
<b>Odizolovací kleště</b> vlastní přizpůsobení se velikosti hlavy pro pevné a pružné vodiče od 0,2 mm <sup>2</sup> - 6 mm <sup>2</sup>		3	320460083	4008224544481
<b>Kleště na dutinky</b> speciální ocelové, rozsah 0,5 mm <sup>2</sup> - 2,5 mm <sup>2</sup> , včetně 150 dutinkou		3	324801088	4008224544467
<b>Profesionální kleště na dutinky</b> speciální ocelové, rozsah 0,5 mm <sup>2</sup> - 6 mm <sup>2</sup> nastavitelný tlak, trvale vysoká kvalita lisování díky nucenému blokování, dvouruční ovládání pro snadné lisování velkého průměru vodičů		2	324802089	4008224544474
<b>Zkoušečka napětí</b> 110-250 V~		10	324200089	4008222910394
<b>Zkoušečka napětí</b> 125-250 V, oranžová, 15 cm	125-250 V, oranžová, 15 cm	5	324201080	4008224510110
<b>Zkoušečka napětí</b> 125-250 V, modrá, 19 cm	125-250 V, modrá, 19 cm	5	324202081	4008224510127
<b>Elektroinstalační sada:</b> 1x zkoušečka napětí, 1x Lustrové svorky, 12-pin, 2, 5 mm <sup>2</sup> , 6 mm <sup>2</sup> a 10 mm <sup>2</sup> , 1 Elektrické pásky, černá, modrá a zelená / žlutá		10	349800093	4008224432023
<b>Detektor kovu a el. napětí</b> hledá kov a napětí ve vodičích - Baterie: 9 V baterie (není součástí dodávky)		5	323800093	4008223966406
<b>Detektor kouře</b> opticko-kouřový detektor, včetně 9-V baterie, cca 85 dB (A), alarm, testovací tlačítko, akustický signál vybité baterie, VDS, schválené		5	290600014	4008224517140



## Měřicí přístroje a nářadí

Označení/Popis	Technické údaje/Barva	B.J.	Objed. číslo	EAN
 <p><b>Detektor vody</b> včetně 9 V baterie, 80 dB (A), alarm s podstavcem</p>		2	291400014	4008224522267
 <p><b>Odizolovací nůž</b> s pevnou čepelí pro průměry kabelů od 8 - 28 mm</p>		6	323900096	4008223966390
 <p><b>Odizolovací kleště 0,2-6 mm<sup>2</sup></b> pro kabely o průměru od 0,2 - 6 mm</p>		6	320401082	4008224516617
 <p><b>Odizolovací nůž koaxiálních kabelů 4,8-7,5 mm<sup>2</sup></b> pro kabely o průměru od 4,8 - 7,5 mm</p>		6	320402083	4008224516624
 <p><b>Odizolovací nůž 8-13 mm<sup>2</sup></b> pro kabely o průměru od 8 - 13 mm</p>		6	320403084	4008224516631
 <p><b>Odizolovací nůž 4 - 13mm</b> pro kabely o průměru 4-13 mm</p>		6	351200087	4008223957978
 <p><b>Profesionální postranní kleště 160 mm</b> chrom vanadium ocel, VDE testováno dle IEC 60900, 1000 V, bezpečnostní ergonomická držadla, zoubkované uchycení</p>		3	320440089	4008224544443
 <p><b>Profesionální odizolovací kleště 160 mm</b> chrom vanadium ocel, VDE testovány dle IEC 60900, 1000 V, ergonomická držadla bezpečnostní, snadné nastavení na požadovanou velikost, s rýhovaným šroubem a maticí zámku</p>		3	320420085	4008224544429

## Měřicí přístroje

Označení/Popis	Technické údaje/Barva	B.J.	Objed. číslo	EAN
<p><b>Digitální multimetr s vibračním alarmem PAN 182</b>            digitální displej 1999, výška 24 mm • bezkontaktní detektor napětí s LED displejem a vibračním alarmem, • test baterií 1,5 V a 9 V • 10 A - zabezpečená oblast • nastavitelný a kalibrovaný, obsahuje pouzdro, měřicí kabely a baterii (9V) • CAT III 250 V, Rozměry: 148 x 69 x 48 mm / hmotnost: 260 g, rozsah měření (přesnost: 18 ° C až 28 ° C, vlhkost 75%):            DC napětí 0,1 mV - 250 V, od 200 mV do 20 V ± (0,5% + 2 číslice), 200V na 250V ± (0,8% + 2 číslice), AC napětí 0,1 mV - 250 V ± (1,2% + 10 číslic) nebo stejnosměrný proud 1 uA - 10 A. Z 2000µA až 20 mA ± (1,0% + 2 číslice), 200mA ± (1,2% + 2 číslice), 10A ± (2,1% + 2 číslice) odpor 0,1 Ohm - od 2 Mohm</p>		1	196402044	4008224582735
<p><b>Kompaktní digitální multimetr PAN 33D</b>            3 ½" LCD displej, může být osvětlen, max. hodnota 1999 • indikace stavu baterie: pokud se zobrazí na displeji symbol baterie, baterie musí být nahrazena • přetížení: objeví na displeji • přepólování: zobrazí se na displeji • DC měření napětí od 0,1 mV do 250 V, měření střídavého napětí od 100 mV do 250V, DC měření proudu od 1 uA do 10A • měření odporu od 0,1 Ω do 200 MΩ • test se zvukem pod 70 Ω • test diod • 50 Hz • izololace: odpovídá EN 61010, kategorie II 250 V, napájení 9V baterie, provozní teplota 0 ° až 40 °, max. vlhkost při teplotě 30 ° &gt; 75%, • Skladovací teplota 10 ° až 50 °, provozní nadmořská výška pro použití v interiéru až pro 2000 metrů nad mořem, rozměry Š x D x H = 73,5 x 130 x 35 mm, hmotnost cca. 156 g, včetně baterie</p>		3	196402037	4008224582728
<p><b>Kompaktní kapesní digitální multimetr PAN 20B</b>            digitální displej 1999, 12 mm vysoký • test diod • test baterií 1,5 V a 9 V •            Generátor obdélníkového napětí 50 Hz • Varování při přetížení • Obsahuje testovací vodiče a 12 V baterie (A23) • CAT II 250 V Rozměry: 95 x 52 x 26 mm / hmotnost: 100 g, rozsah měření (přesnost): DC 0,1 mV - 250 V ± (1,5 - 2,5% + 2 číslice), AC 100 mV - ± 250 V (1,5 - 2,5% + 2 číslice) stejnosměrného proudu 1 uA - 200 mA ± (1,5% + 10 číslic) odpor 0,1 Ω - 2000 kOhm ± (1,5% + 5 číslic)</p>		1	196402020	4008224582711
<p><b>Digitální kleškový multimetr PAN 121</b>            CAT III 600 V, 7 funkcí, 7 měřících rozsahů, 600 V ± 3,0% střídavé napětí, 600 V ± 1,5% stejnosměrné napětí, 400 A ± 3,0% střídavý proud, 20MΩ ± 1,2%, test diod &lt;100Ω, test průchodnosti vodičů, alarm při nízkém napětí baterií, baterie 2x1, 5 V AAA, baterie je součástí, velký 3,5 místný LCD displej, 23 mm otevření čelistí, podsvícený displej</p>		3	199007026	4008229211234



## Protahovací pera



Označení/Popis	Technické údaje/Barva	B.J.	Objed. číslo	EAN
<b>Protahovací pero</b> kov	10m	5	394410012	9008223944270
	15m	5	394415017	9008227031174
	20m	5	394420019	9008223944201
<b>Protahovací pero</b> nylon	10m	5	396210018	9008227033192
	15m	5	396215013	4008223963450
	20m	5	396220015	9008227031181
<b>Protahovací pero, ploché, 7,5m</b> pro použití do stropů, do dutých zdí a do dutých podlah. Z kvalitní uhlíkové oceli, ergonomická rukojeť, kompaktní design, smyčka klínovitého tvaru.		3	396220084	4008224544573



## WrapTOR

Označení/Popis	Technické údaje/Barva	B.J.	Objed. číslo	EAN
<b>WRAPTOR-XL</b> vnitřní průměr 57 mm, 92 mm, černá / červená ,pro snadné svázání a organizaci kabelů, potrubí, hadic a ještě mnohem více, nosnost až do 90kg	XL	20	372701002	4008224578400
<b>WRAPTOR-L</b> vnitřní průměr 45 mm, 74 mm, černá / červená, pro snadné svázání a organizaci kabelů, potrubí, hadic a ještě mnohem více, nosnost až 40 kg	L	20	372801005	4008224574563
<b>WRAPTOR-S</b> 31mm-43mm vnitřní průměr, černá / červená, pro snadné svázání a organizaci kabelů, trubek, hadic a ještě mnohem více, nosnost až 40 kg	S	20	372901008	4008224574570



### **CABLEWRAPTOR™ - drží co slíbí !**



- **velký otvor pro zavěšení**
- **praktický uzávěr**
- **ergonomický „T“- úchyt**
- **stabilní západky**
- **pružinový kloub z nerezové oceli**
- **přídavný otvor pro zavedení kabelové stahovací pásky**



**Zářivky**

**Elektronické transformátory**

**Svítlidla**







**Zvonky**

## Zářivky, elektronické transformátory

Označení/Popis	Technické údaje/Barva	B.J.	Objed. číslo	EAN
<b>Svítilno zářivkové s tlumivkou</b> IP 65 včetně trubice a startéru možnost stmívání: NE těleso: ABS kryt: Polystyrol / Polycarbonat zavírací spony: ABS / Polycarbonat životnost: 13.000 h, spínací cykly: 30.000 barva světla: 6.500 K, energ. třída: B	1/36 VVG	6	919903201041	8711500548481
	1/36 Akt	6	919903201010	9008229900317
	1/18 VVG	1	919903000209	8711559816005
	1/58 VVG	1	919903000211	8711559816029
	2/36 VVG	6	919903000212	9008229199001
	2/58 VVG	6	919903000213	9008229199018
<b>Svítilno zářivkové s elektronickým předřadníkem</b> IP 65 včetně trubice možnost stmívání: ANO těleso: ABS kryt: Polystyrol / Polycarbonat zavírací spony: kov nerez životnost: 13.000 h, spínací cykly: 30.000 barva světla: 6.500 K; energ. třída: A	1/36 EVG	6	919903000214	9008227055323
	1/58 EVG	6	919903000215	9008227055316
	2/36 EVG	6	919903000216	9008229199070
	2/58 EVG	6	919903000217	9008229199087
<b>Elektronický transformátor 50 W / VA</b> 1 vstup / 1 výstup, provozní měkký start, fázové řízení stmívání. <ul style="list-style-type: none"> <li>Soft start (ochrana zářivky)</li> <li>Nízká hlučnost, ochrana proti přehřátí</li> <li>Ochrana proti zkratu</li> </ul> Rozměry: 71,5 x 35 x 23,5 mm „ 230 V~, 50 Hz / 11,5 V~		4	202550091	4008224541022
<b>Elektronický transformátor 70W / VA</b> 1 vstup / 1 výstup, provozní měkký start, fázové řízení stmívání. <ul style="list-style-type: none"> <li>Soft start (ochrana zářivky)</li> <li>Nízká hlučnost, ochrana proti přehřátí</li> <li>Ochrana proti zkratu, Rozměry: 118 x 36,5 x 29,5 mm „</li> </ul> 230 V~, 50 Hz / 11,5 V~		4	202570095	4008224541039
<b>Elektronický transformátor 105 W / VA</b> 1 vstup / 2 výstup, provozní měkký start, fázové řízení stmívání. <ul style="list-style-type: none"> <li>Soft start (ochrana zářivky)</li> <li>Nízká hlučnost, ochrana proti přehřátí</li> <li>Ochrana proti zkratu, Rozměry: 118 x 36,5 x 29,5 mm „</li> </ul> 230 V~, 50 Hz / 11,5 V~		4	202510093	4008224541046
<b>Elektronický transformátor 150 W / VA</b> 2 vstup / 3 výstup, provozní měkký start, fázové řízení stmívání. <ul style="list-style-type: none"> <li>Soft start (ochrana zářivky)</li> <li>Nízká hlučnost, ochrana proti přehřátí</li> <li>Ochrana proti zkratu, Rozměry: 173 x 54 x 33 mm „</li> </ul> 230 V~, 50 Hz / 11,5 V~		4	202515098	4008224541053
<b>Elektronický transformátor 250 W / VA</b> 2 vstup / 3 výstup, provozní měkký start, fázové řízení stmívání. <ul style="list-style-type: none"> <li>Soft start (ochrana zářivky)</li> <li>Nízká hlučnost, ochrana proti přehřátí</li> <li>Ochrana proti zkratu, Rozměry: 173x 54x 38 mm „</li> </ul> 230 V~, 50 Hz / 11,5 V~		4	202525095	4008224541060



## Svítidla

Označení/Popis	Technické údaje/Barva	B.J.	Objed. číslo	EAN
 <p><b>Přenosná svítidla s krycím sklem</b> kovový pozinkovaný koš, 5m kabelová šňůra s plochou vidlicí, objímka E 27, 230 V AC, IP20, pryž, max. 60 W</p>		5	196716044	4008223961920
 <p><b>Přenosná svítidla s krycím sklem</b> kovový pozinkovaný koš, 5m kabelová šňůra s plochou vidlicí, objímka E 27, 230 V AC, IP20, pryž, max. 100 W</p>		5	196616041	4008223961913
 <p><b>Kulaté svítidlo s plastovým košem</b> objímka E27, 230V~, IP44, max. 100 W</p>	černé bílé	4 4	194415004 194413002	4008224523783 4008224523790
 <p><b>Svítidlo oválné</b> s drátěným košem E 27, 230 V, IP 43, max. 60 W šedé</p>		2	190804042	4008220999605
 <p><b>Svítidlo oválné</b> s plastovým košem, objímka E 27, 230 V, IP 44, max. 60 W bílé</p>		4	192001009	4008224199186
 <p><b>Svítidlo oválné</b> s drátěným košem E 27, 230 V, IP 43, max. 100 W šedé</p>		2	196504001	4008223961906
 <p><b>Svítidlo kruhové</b> s plastovým košem, objímka E 27, 230 V, IP 44, max. 100 W bílé</p>		2	194401003	4008223961524

## Svítidla

Označení/Popis	Technické údaje/Barva	B.J.	Objed. číslo	EAN
<b>Ruční fluorescenční lampa</b> 5 m napájecí kabel se zástrčkou, lampa, otočné háky, odolný plast, 230 V, IP 40, PVC, 8 W modrá		10	196800044	4008223961937
<b>Svítidlo kruhové</b> s plastovým košem, E27, 230 V~, IP44, max. 100 W černé		1	194405007	4008223961555
<b>Svítidlo nouzové</b> LCS1 IP40, T16, včetně piktogramu, 8W, 310 Lm, 398x202x62 mm		1	294500015	9008222945001
<b>Stínítko</b> ozdobná koule, 60W		12	705000594	5998220200261
<b>Plastová armatura</b> objímka keramická E27/60W	rovná šikmá	24 24	705000563 705000570	5998220200230 5998220200247
<b>Keramická armatura</b> objímka keramická E27/60W	šikmá rovná	10 10	705100114 705100115	8591798121401 8591798121500



## Zvonky



Označení/Popis	Technické údaje/Barva	B.J.	Objed. číslo	EAN
<b>Zvonek 3-8 V</b> na omítku, pro zvonkový transformátor ~ 5-8 V, 1	bílý obdelník, bílý	5 5	202217091 202317087	4008223253322 4008222961785
<b>Zvonkové tlačítko</b> na omítku, s výměnou jmenovkou, zadní připojení	velké malé	10 20	205202023 705100110	4008224560764 8591798121005
<b>Zvonkový transformátor</b> 8-12-24V		1	705001344	5905339038067

**Svorky**  
**Izolačky**  
**Přichytky**  
**Stahovací pásky**

## Svorky



Označení/Popis	Technické údaje/Barva	B.J.	Objed. číslo	EAN
<b>Svorka spojovací - Wago</b>	3x2,5 mm <sup>2</sup> 5x2,5 mm <sup>2</sup>	10 100	359800083 345400994	4008224292337 9008223454021
<b>Svorka</b> s páčkou pro lankové dráty, možnost znovuotevření	3x2,5 mm <sup>2</sup> 5x2,5 mm <sup>2</sup>	1 1	341410997 341400990	9008223414025 9008223414032

## Svorkovnice



<b>Svorkovnice</b> lustrová - 12-polová	2,5 mm <sup>2</sup>	50	342401019	9008223424253
	4 mm <sup>2</sup>	50	343701019	9008223437253
	6 mm <sup>2</sup>	50	350401014	9008223504252
	16 mm <sup>2</sup>	50	350601010	9008223506256







## Izolačky, přichytky, stahovací pásy

Označení/Popis	Technické údaje/Barva	B.J.	Objed. číslo	EAN
<b>Izolačka</b> 10m x 15 mm	různé barvy	25	321400006	9008223207214
	bílá	20	320701043	9008223207146
	červená	20	320712041	9008223207207
	černá	20	320718047	9008223207849
	hnědá	20	320719048	9008223207948
	modrá	20	320721047	9008223207153
	žluto/zelená	10	320724002	4008221686665
<b>izolační páska</b> samolepicí vulkanizační, černá, délka: 10 m, šířka: 19 mm, tloušťka: 0,5 mm	černá	5	324715093	4008224439442
<b>ISO přichytka</b> bílá s ocelovými hřebíky, 30 mm	5–7 mm	10	342601084	4008224019712
	7–10 mm	10	342701087	4008224019699
	11–14 mm	10	347801085	9008223478188
<b>Smršťovací trubičky</b> Ø 1,5mm - 13mm	černé	20	371105014	4008224505017
	barevný sortiment	20	371100019	4008224505024
<b>Propojky/kabelová očka</b> v plastové dóze	0,5 - 2,5 mm <sup>2</sup>	24	354498018	4008224493697
	4 - 16 mm <sup>2</sup>	24	354499019	4008224493703
<b>Pásek stahovací</b> 50 ks průhledné	100 x 2,5 mm	5	356801098	4008224475051
	150 x 3,6 mm	5	356802099	4008224475075
	203 x 4,6 mm	5	356803090	4008224475082
	295 x 4,8 mm	5	356804091	4008224475099
	368 x 4,8 mm	5	356805092	4008224475105
<b>Pásek stahovací</b> barevný, 50 ks, po 10 ti: modrá, červená, žlutá, zelená, černá	150 x 3,6 mm	5	324602090	4008224475112
	200 x 4,6 mm	5	324603091	4008224475129
	300 x 4,8 mm	5	324604092	4008224475136



## Izolačky, přichytky, stahovací pásy

	Označení/Popis	Technické údaje/Barva	B.J.	Objed. číslo	EAN
	<b>Pásek stahovací</b> UV záření a povětrnostním vlivům, odolné barvy ,50 ks v černé barvě pro venkovní použití	150 x 3,6 mm 200 x 4,6 mm 300 x 4,8 mm	5 5 5	328402089 328403089 328404090	4008224475143 4008224475150 4008224475167
	<b>Pásek stahovací</b> vysoká pevnost v tahu, 15 ks, černá	300 x 9 mm 360 x 9 mm	5 1	328504093 328505094	4008224475198 4008224475204
	<b>Montážní základna pro pásy</b> lepicí nebo šroub 25 kusů, 30 mm x 30 mm	až 4, 5 mm až 5, 5 mm	5 5	328601093 328602094	4008224475174 4008224475181
	<b>Ochranný box</b> IP43 pro bezpečné propojení zástrčky a spojky	černý	10	197512014	4008224381017
	<b>Upevňovací profil</b> pro 3 násobné zásuvky		10	323402048	9008223234241



## DQS-Zertifikat

 	<h1>CERTIFICATE</h1> 						
	<p>This is to certify that</p> <p><b>Heinrich Kopp GmbH</b> Alzenauer Straße 68 63796 Kahl Germany</p> <p>with the organizational units/sites as listed in the annex</p> <p>has implemented and maintains a <b>Quality Management System</b>.</p> <p>Scope: Development, manufacture and sales of electrotechnical and electronic products</p> <p>Through an audit, documented in a report, it was verified that the management system fulfills the requirements of the following standard:</p> <p><b>ISO 9001 : 2008</b></p> <table><tr><td>Certificate registration no.</td><td>001758 QM08</td><td rowspan="3"> TGA-ZM-02-90</td></tr><tr><td>Date of certification</td><td>2012-03-13</td></tr><tr><td>Valid until</td><td>2015-03-12</td></tr></table> <p><b>DQS GmbH</b></p> <p> Michael Drechsel Managing Director</p> <p></p> <p>Accredited Body: DQS GmbH, August-Schanz-Straße 21, 60433 Frankfurt am Main</p>	Certificate registration no.	001758 QM08	 TGA-ZM-02-90	Date of certification	2012-03-13	Valid until
Certificate registration no.	001758 QM08	 TGA-ZM-02-90					
Date of certification	2012-03-13						
Valid until	2015-03-12						
		1 / 2					

## Heinrich Kopp GmbH

Zertifizierungen

**Die Kopp-Mitgliedschaft und aktive Mitarbeit in folgenden Verbänden bzw. Gremien sichert die technische Aktualität der Kopp-Produkte.**

	Zentralverband Elektrotechnik und Elektronik e.V.
	Gesellschaft zur Förderung der elektrischen Installationstechnik e.V. Frankfurt
	DKE, Deutsche Elektronische Kommission im DIN und VDE, Frankfurt
	Verband Deutscher Elektrotechniker e.V., Offenbach
	Gesamtverband Kunststoffverarbeitender Industrie e.V., Frankfurt
	Deutsche Gesellschaft zur Zertifizierung von Qualitätsmanagementsystemen mbH

### Internationale Prüfzeichen an elektrischen Betriebsmitteln und Geräten

	ASTA Großbritannien		KEMA Niederlande		SIQ Slovenien
	BBJ Polen		MEEI Ungarn		UL USA
	CSA Kanada		NEMKO Norwegen		CEBEC Belgien
	DEMKO Dänemark		ÖVE Österreich		UTE Frankreich
	EZU Tschechien		SEMKO Schweden		VDE Prüfzeichen
	GZE Russische Föderation		SETI Finnland		VDE Überwachungs- zeichen
	IMQ Italien		SEV Schweiz		Geprüfte Sicherheit

Die bei den einzelnen Geräten aufgeführten nationalen und internationalen Prüfzeichen entsprechen dem Stand zum Zeitpunkt des Katalogdruckes. Während der Gültigkeit des Kataloges können sich Änderungen ergeben. Die Abbildungen sind unverbindlich.

Technische Beschreibungen, Abbildungen und Leistungsangaben stellen keine zugesagten Eigenschaften dar, sondern sind nur unverbindliche Informationen. Änderungen aufgrund technischen Fortschritts, Normänderungen, veränderter Fertigungsverfahren oder Konstruktionsverbesserungen bleiben ausdrücklich vorbehalten.

## Objednací čísla - seznam

Objednací číslo	EAN	Strana	Objednací číslo	EAN	Strana	Objednací číslo	EAN	Strana
1016.0000.2	4008223160187	84	1785.2000.9	40082244552837	87	1986.0001.9	4008224414685	19
1020.0000.5	4008223160002	84	1790.1600.4	40082244552830	88	1990.0702.6	4008224538145	106
1030.0000.6	9008221020594	84	1791.0000.4	4008224115438	83	1990.0702.6	4008224538145	109
1031.0000.9	9008221016597	84	1792.0000.7	4008224115445	83	2022.1709.1	4008223253322	116
1032.0000.2	4008224227773	84	1797.0400.6	4008224158367	87	2023.1708.7	4008222961785	116
1077.0400.5	4008224596732	53	1797.1600.5	4008224158381	87	2025.1009.3	4008224541046	113
1079.0200.9	4008224528702	55	1808.0200.5	4008224403917	89	2025.1509.8	4008224541053	113
1079.5600.8	4008224528542	55	1808.0500.8	9008221808055	89	2025.2509.5	4008224541060	113
1133.0000.2	4008224472111	84	1808.0600.9	4008224202855	89	2025.5009.1	4008224541022	113
1144.0000.6	4008224439046	10	1815.0500.0	4008220038489	88	2025.7009.5	4008224541039	113
1144.0100.7	9008221144009	10	1817.1600.4	9008221817163	89	2052.0202.3	4008224560764	116
1154.0008.3	4008224412469	10	1818.1600.7	9008221818160	89	2105.0100.9	9008222105016	98
1158.0000.9	9008221158006	11	1820.0000.1	9008221823591	84	2105.1500.0	4008221000249	98
1345.5600.4	9008221345000	56	1823.0100.1	9008221823003	84	2111.0100.8	9008222211700	98
1358.0400.7	4008224596763	53	1824.0000.3	4008223162167	84	2111.1500.9	4008220865535	98
1359.0400.0	4008224596770	53	1826.0000.9	4008223160910	85	2124.0100.8	9008222124017	98
1368.0200.6	4008224515740	55	1829.0000.8	9008221829005	84	2124.1504.7	4008221403927	98
1368.5600.5	4008224528573	55	1908.0404.2	4008220999605	114	2126.0000.3	4008220745837	98
1371.0200.6	4008224528719	55	1913.0500.1	4008220043254	97	2135.0008.7	4008222891570	99
1371.5600.5	4008224528726	55	1913.0600.2	4008221340642	97	2146.1503.8	4008224538916	98
1418.9001.0	9008221418018	92	1913.0700.3	4008222589545	97	2500.0104.0	4034338190016	79
1418.9101.0	9008221418001	92	1913.1700.0	4008220043667	97	2901.2900.5	4008224592307	25
1704.0200.6	4008224238595	87	1917.0000.8	4008220865955	97	2902.2900.8	4008224592314	26
1704.0500.9	4008224244527	87	1918.0108.8	4008222890252	97	2904.0201.0	4008224510264	19
1718.0000.7	4008224227735	85	1918.5208.4	4008222890337	97	2904.2900.4	4008224592291	25
1718.0100.8	9008221718019	85	1920.0100.9	4008224199186	114	2906.0001.4	4008224517140	107
1719.0000.0	4008224227742	85	1921.1708.1	4008222890412	97	2914.0001.4	4008224522267	108
1720.0203.7	4008224588812	88	1922.0001.1	4008224199346	80	2914.0001.4	4008224522267	121
1720.0503.0	4008224588829	88	1922.0201.3	4008224486934	80	2915.0004.3	4008224523714	64
1722.0101.8	4008223369412	90	1922.0301.4	4008224514408	80	2921.0302.1	4008224547253	70
1722.0501.2	4008223058217	90	1922.0401.5	4008224514415	80	2921.0402.2	4008224547260	70
1722.1701.1	4008224565714	90	1936.0100.8	4008220044244	97	2922.0501.9	4008224543828	70
1725.0000.9	4008223162242	83	1936.0500.2	4008220662905	97	2945.0001.5	9008222945001	115
1730.0200.7	4008224238656	87	1936.0600.3	4008221646737	97	2958.2900.1	4008224592529	28
1730.0400.9	4008224158336	87	1940.0200.2	4008224212472	11	3056.1300.2	4008224389488	15
1730.0400.9	4008224158336	87	1940.0200.2	4008224212472	104	3056.1508.0	4008224538855	35
1730.1600.8	4008223526099	87	1944.0100.3	4008223961524	114	3057.1300.5	4008224389495	15
1741.0200.1	4008223955486	90	1944.0500.7	4008223961555	115	3057.1508.3	4008224538862	35
1741.0500.4	4008223955509	90	1944.1300.2	4008224523790	114	3058.1300.8	4008224389501	15
1745.0000.1	9008221746593	83	1944.1500.4	4008224523783	114	3058.1508.6	4008224538886	35
1746.0100.5	9008221746005	83	1950.0015.9	9008221950006	11	3059.1300.1	4008224389525	15
1757.0100.9	4008223577077	87	1950.0015.9	9008221950006	26	3059.1508.9	4008224538893	35
1757.0200.0	4008224238540	87	1950.0030.0	9008221950020	11	3065.1554.5	9008223065043	35
1757.0500.3	4008223577497	87	1950.0030.0	9008221950020	26	3065.3053.7	9008223065203	35
1757.0600.4	4008223577237	87	1962.0001.5	4008224292405	92	3065.3553.2	9008223065258	35
1757.0700.5	4008223577640	87	1963.0001.8	4008224292412	92	3065.3753.4	9008223065265	35
1757.2000.2	4008224552813	87	1964.0202.0	4008224582711	109	3065.3954.3	9008223065050	35
1759.0000.4	9008221760599	83	1964.0203.7	4008224582728	109	3066.1554.8	9008223066545	35
1760.0000.8	4008223159860	83	1964.0204.4	4008224582735	109	3066.3053.0	9008223066101	35
1774.1501.0	4008224460941	90	1965.0400.1	4008223961906	114	3066.3553.5	9008223066118	35
1782.1600.9	4008224452816	88	1966.1604.1	4008223961913	114	3066.3753.7	9008223066125	35
1783.1501.8	4008224524018	90	1967.1604.4	4008223961920	114	3066.3954.6	9008223066033	35
1785.0100.6	4008224023252	87	1968.0004.4	4008223961937	115	3067.1554.1	9008223067542	35
1785.0200.7	4008224238564	87	1975.1201.4	4008224381017	120	3067.3053.3	9008223067108	35
1785.0500.0	4008224176538	87	1985.1301.6	4008224406000	19	3067.3553.8	9008223067115	35
1785.0600.1	4008224023269	87	1985.2900.2	4008224592369	27	3067.3753.0	9008223067122	35

Objednací číslo	EAN	Strana	Objednací číslo	EAN	Strana	Objednací číslo	EAN	Strana
3067.3954.9	9008223067030	35	3242.0108.0	4008224510110	107	3414.0099.0	9008223414032	118
3068.1508.7	4008224425605	35	3242.0208.1	4008224510127	107	3414.1099.7	9008223414025	118
3068.3008.6	4008224561747	35	3242.0302.0	4008224529013	106	3417.0102.4	4008224547543	70
3068.3708.3	4008224561570	35	3242.0402.1	4008224529020	106	3422.1008.8	#NV	51
3068.3908.5	4008224463300	35	3242.0602.3	4008224529044	106	3422.1208.0	4008224511971	51
3083.0200.8	4008224493475	20	3242.6302.2	4008224565271	105	3422.2008.5	4008224511995	51
3084.0200.1	4008224493437	20	3243.0000.6	9008223243007	9	3422.5408.0	4008224511964	51
3084.0508.0	4008224567732	20	3246.0209.0	4008224475112	119	3423.1008.1	4008224512008	51
3085.0200.4	4008224493444	20	3246.0309.1	4008224475129	119	3423.1208.3	4008224512022	51
3085.0508.3	4008224567749	20	3246.0409.2	4008224475136	119	3423.2008.8	4008224512046	51
3086.0200.7	4008224493451	20	3247.1509.3	4008224439442	119	3423.5408.3	4008224512015	51
3086.0508.6	4008224567756	20	3248.0108.8	4008224544467	107	3424.0101.9	9008223424253	118
3087.0200.0	4008224493468	20	3248.0208.9	4008224544474	107	3426.0108.4	4008224019712	119
3092.0153.1	4008224539753	31	3250.1308.4	4008224455664	79	3427.0108.7	4008224019699	119
3092.1353.0	4008224539906	31	3250.1608.7	4008224455671	79	3437.0101.9	9008223437253	118
3092.1553.2	9008223092049	31	3250.2108.9	4008224455688	79	3454.0099.4	9008223454021	118
3092.2053.4	4008224540063	31	3259.0000.5	4008224352819	10	3460.0184.6	9008223460848	78
3093.0153.4	4008224539760	31	3261.0200.4	4008224493420	18	3460.0284.7	9008223460855	78
3093.1353.3	4008224539920	31	3284.0208.9	4008224475143	120	3460.0384.8	9008223460862	78
3093.1553.5	9008223093046	31	3284.0308.9	4008224475150	120	3460.2153.4	9008223460213	78
3093.2053.7	4008224540070	31	3284.0409.0	4008224475167	120	3460.2253.5	9008223460220	78
3094.0153.7	9008223094098	32	3285.0409.3	4008224475198	120	3460.2353.6	9008223460237	78
3094.1353.6	9008223094104	32	3285.0509.4	4008224475204	120	3465.0000.8	4008224514705	81
3094.1553.8	9008223094081	32	3286.0109.3	4008224475174	120	3465.0100.9	4008224514392	81
3094.2053.0	9008229231015	32	3286.0209.4	4008224475181	120	3467.0000.4	4008220845902	103
3134.1304.9	9008223134497	14	3302.1300.6	4008224439077	13	3467.0100.0	4008224571760	103
3134.1330.0	9008223134558	14	3303.1300.9	4008224439084	13	3469.0108.7	4008224227551	81
3134.2915.2	4008224592321	26	3306.0004.6	9008223306467	9	3469.0208.8	4008224227568	81
3134.2930.3	4008224592338	26	3306.1300.8	4008224439114	14	3469.0308.9	4008224227575	81
3204.0108.2	4008224516617	108	3310.1300.1	4008224389549	13	3470.0001.1	4008224227940	81
3204.0208.3	4008224516624	108	3311.1300.4	4008224389556	13	3477.0400.9	4008221645587	78
3204.0308.4	4008224516631	108	3313.1300.0	9008223313137	14	3477.0600.1	4034338106000	79
3204.1008.8	4008224544412	106	3314.1300.3	4008224389570	13	3478.0108.5	9008223478188	119
3204.2008.5	4008224544429	108	3315.1300.6	9008223315131	13	3486.0000.3	4008223161177	103
3204.2102.4	4008224565264	105	3316.1300.9	4008224389587	13	3486.0100.4	4008224571784	103
3204.3008.2	4008224544436	106	3336.2900.4	4008224591973	23	3487.0000.6	4008223161825	103
3204.3102.1	4008224565240	105	3339.4200.0	4008224493482	17	3488.0400.3	4008224227537	104
3204.4008.9	4008224544443	108	3339.5200.7	4008224493499	17	3495.1300.1	4008224439107	14
3204.4102.8	4008224565233	105	3342.0200.2	4008224493512	17	3498.0009.3	4008224432023	107
3204.6008.3	4008224544481	107	3343.0200.5	4008224493536	18	3504.0101.4	9008223504252	118
3207.0104.3	9008223207146	119	3344.0200.8	4008224493369	17	3506.0101.0	9008223506256	118
3207.1204.1	9008223207207	119	3344.8800.0	4008224493543	17	3509.0184.4	9008223509844	78
3207.1804.7	9008223207849	119	3346.0200.4	4008224493345	17	3509.0284.5	9008223509851	78
3207.1904.8	9008223207948	119	3346.9300.8	4008224493352	17	3509.0384.6	9008223509868	78
3207.2104.7	9008223207153	119	3347.0200.7	4008224493376	18	3509.6153.0	9008223509615	79
3207.2400.2	4008221686665	119	3348.0200.0	4008224493383	18	3509.6253.1	9008223509622	79
3209.2208.2	4008224486903	79	3349.0200.3	4008224493390	18	3509.6353.2	9008223509639	79
3209.2308.3	4008224486910	79	3350.0200.7	4008224493406	18	3510.0100.6	9008223526001	104
3209.2408.4	4008224486927	79	3356.1300.3	9008223356134	15	3512.0008.7	4008223957978	108
3214.0000.6	9008223207214	119	3357.0200.8	4008224515160	19	3529.0000.3	4008223963290	103
3231.0002.3	4008224565257	105	3403.1700.0	4008220063467	103	3544.9801.8	4008224493697	119
3234.0204.8	9008223234241	120	3405.0101.0	4008224327268	78	3544.9901.9	4008224493703	119
3238.0009.3	4008223966406	107	3405.0201.1	4008224327275	78	3546.1300.6	4008224439121	14
3238.0102.5	4008224538121	106	3405.0301.2	4008224327282	78	3561.0100.4	9008223561019	104
3239.0009.6	4008223966390	108	3405.0401.3	4008224327299	78	3561.0200.5	9008223561026	104
3242.0008.9	4008222910394	107	3406.0400.9	4008220868192	104	3561.0301.3	9008223561033	104

## Objednací čísla - seznam

Objednací číslo	EAN	Strana	Objednací číslo	EAN	Strana	Objednací číslo	EAN	Strana
3561.0400.7	9008223561040	104	3833.2500.6	9008223833253	100	4004.4353.1	4008224594257	43
3564.0000.2	9008227037237	104	3834.2500.9	9008223834250	100	4016.1553.9	4008224596527	49
3564.0100.3	9008227037244	104	3835.2000.7	9008223538011	100	4016.2953.0	4008224596565	49
3568.0109.8	4008224475051	119	3835.2500.2	9008223835004	100	4016.4753.2	4008224596602	49
3568.0209.9	4008224475075	119	3902.2000.2	4008224541459	100	4017.1553.2	4008224596534	49
3568.0309.0	4008224475082	119	3902.2500.7	4008224541466	100	4017.2953.3	4008224596572	49
3568.0409.1	4008224475099	119	3902.3200.1	4008224541473	100	4017.4753.5	4008224596619	49
3568.0509.2	4008224475105	119	3903.1600.4	4008224541480	101	4018.1553.5	4008224596541	50
3578.1300.5	4008224389594	14	3903.2000.5	4008224541497	101	4018.2953.6	4008224596589	50
3583.0200.3	9008227037633	81	3903.2500.0	4008224541503	101	4018.4753.8	4008224596626	50
3583.0300.4	9008227025463	81	3903.3200.4	4008224541510	101	4019.1553.8	4008224596558	50
3583.1000.8	9008223583103	81	3903.4000.9	4008224541527	101	4019.2953.9	4008224596596	50
3583.3000.2	9008223583301	81	3903.5000.6	4008224541534	101	4019.4753.1	4008224596633	50
3584.0100.5	9008227037626	81	3922.0200.2	9008223922025	103	4021.2900.0	4008224592208	25
3585.0000.7	9008227025470	81	3922.0300.3	9008223922032	103	4026.2900.5	4008224592215	25
3585.1000.4	9008223585107	81	3944.1001.2	9008223944270	110	4027.2900.8	4008224592222	25
3585.1500.9	9008223585152	81	3944.1501.7	9008227031174	110	4028.2900.1	4008224592239	25
3586.1300.0	4008224389617	14	3944.2001.9	9008223944201	110	4029.2900.4	4008224592567	25
3598.0008.3	4008224292337	118	3949.0000.3	9008223949015	103	4041.0153.6	4008224580663	39
3711.0001.9	4008224505024	119	3962.1001.8	9008227033192	110	4041.1753.9	4008224580458	39
3711.0501.4	4008224505017	119	3962.1501.3	4008223963450	110	4042.0153.9	4008224580670	39
3717.2900.3	4008224592000	23	3962.2001.5	9008227031181	110	4042.1753.2	4008224580465	39
3718.0000.3	9008223718000	103	3962.2008.4	4008224544573	110	4043.0153.2	4008224580687	39
3719.0000.6	9008223719007	103	3979.1609.2	4008224541817	102	4043.1753.5	4008224580472	39
3719.0100.7	9008223719014	103	3979.2009.3	4008224541824	102	4044.0153.5	4008224580694	39
3727.0100.2	4008224578400	111	3979.2509.8	4008224541831	102	4044.1753.8	4008224580489	39
3728.0100.5	4008224574563	111	3979.3209.2	4008224541763	102	4050.1353.3	4008224590532	46
3729.0100.8	4008224574570	111	3979.6605.9	4008224541725	102	4051.1353.6	4008224590549	46
3731.2900.7	4008224591980	23	3979.7005.0	4008224541732	102	4052.1353.9	4008224590556	46
3813.1600.8	9008223813163	101	3979.7505.5	4008224541749	102	4053.0800.4	4008224592246	25
3813.2000.9	9008223813200	101	3980.1609.6	4008224541541	101	4054.0800.7	4008224592253	25
3813.2500.4	9008223813255	101	3980.2009.7	4008224541565	101	4055.0800.0	4008224592260	25
3813.3200.8	9008223813323	101	3980.2509.2	4008224541589	101	4056.2900.5	4008224592031	24
3813.4000.3	9008223813408	101	3980.3209.6	4008224541794	101	4713.0500.6	4008224519649	90
3813.5000.0	9008223813507	101	3981.1609.9	4008224541800	101	4731.0102.2	4008224593519	91
3814.1600.1	9008223814160	101	3981.2009.0	4008224541640	101	4732.0102.5	4008224593526	91
3814.2000.2	9008223814207	101	3981.2509.5	4008224541664	101	4900.2900.8	4008224591218	22
3814.2500.7	9008223814252	101	3998.1600.8	4008224541862	100	4900.7200.6	4008224591881	22
3814.3200.1	9008223814320	101	3998.2800.7	4008224541947	100	4900.7300.7	4008224591874	22
3814.4000.6	9008223814405	101	3998.2900.8	4008224542005	100	4903.2900.7	4008224591898	22
3814.5000.3	9008223814504	101	3998.3200.8	4008224542043	100	4903.8800.8	4008224591904	22
3815.1600.4	9008223815167	101	3998.4500.8	4008224542081	100	4904.4200.7	4008224591911	22
3815.2000.5	9008223815204	101	3998.5500.5	4008224542104	100	4904.5200.4	4008224591928	22
3815.2500.0	9008223815259	101	3999.1600.1	4008224541909	100	4904.6200.1	4008224591935	23
3816.1600.7	9008223816164	101	3999.2800.0	4008224541954	100	4906.2900.6	4008224591942	23
3816.2000.8	9008223816201	101	3999.2900.1	4008224542012	100	4907.2900.9	4008224591959	23
3816.2500.3	9008223816256	101	3999.3200.1	4008224542050	100	4908.2900.2	4008224591966	23
3816.3200.7	9008223816324	101	3999.4500.1	4008224542098	100	4909.2900.5	4008224592017	24
3816.4000.2	9008223816409	101	3999.5500.8	4008224542111	100	4910.2900.8	4008224592024	24
3816.5000.9	9008223816508	101	4001.2953.4	4008224593946	43	4915.1000.8	4008224592277	25
3831.9900.3	9008223831990	100	4001.4353.2	4008224594226	43	4916.0000.4	4008224592284	25
3831.9983.8	9008223831839	100	4002.2953.7	4008224593953	43	4917.2900.0	4008224592345	26
3831.9985.2	9008223831853	100	4002.4353.5	4008224594233	43	4918.2900.3	4008224592543	28
3831.9986.9	9008223831860	100	4003.2953.0	4008224593960	43	4919.2900.6	4008224592550	28
3831.9988.3	9008223831884	100	4003.4353.8	4008224594240	43	4920.2900.0	4008224592574	28
3832.9900.6	9008223832997	100	4004.2953.3	4008224593977	43	4921.2900.3	4008224592581	28



Objednací číslo	EAN	Strana	Objednací číslo	EAN	Strana	Objednací číslo	EAN	Strana
4923.2900.9	4008224592611	28	6006.2953.5	4008224593809	41	6206.1553.8	9008226206030	30
5032.0000.4	4008220070212	8	6006.4353.3	4008224594035	41	6206.2053.0	4008224539975	30
5033.0000.7	4008220070397	8	6006.9253.7	4008224593816	41	6207.0153.0	4008224539708	30
5035.0000.3	4008220070472	8	6006.9753.2	4008224594042	41	6207.0253.1	4008224539852	30
5036.0000.6	4008220070540	8	6007.2953.8	4008224593823	41	6207.1553.1	9008226207037	30
5037.0000.9	4008220070625	8	6007.4353.6	4008224594059	41	6207.2053.3	4008224540018	30
5038.0000.2	4008224439022	8	6013.2953.7	4008224593830	41	6213.0153.9	4008224539685	30
5039.0000.5	4008224439039	9	6013.4353.5	4008224594066	41	6213.0253.0	4008224539838	30
5043.0000.8	4008220658700	8	6013.9253.9	4008224593847	41	6213.1553.0	9008226213038	30
5043.0002.2	9008225043001	9	6013.9753.4	4008224594073	41	6213.2053.2	4008224539999	30
5045.0004.2	9008225045425	9	6016.9253.8	4008224593854	41	6213.6553.5	9008226213045	30
5046.0000.7	4008220070885	9	6016.9753.3	4008224594080	41	6213.6653.6	4008224539845	30
5047.0000.0	4008224516242	9	6026.2905.6	4008224592932	41	6213.7153.8	4008224539692	30
5636.0400.2	4008224581424	53	6026.4305.4	4008224592642	41	6213.9753.8	4008224540001	30
5653.0200.3	4008224528696	55	6052.1353.5	4008224590754	46	7050.0053.2	5998220200209	98
5653.5600.2	4008224528535	55	6053.1353.8	4008224590631	45	7050.0056.3	5998220200230	115
5655.0200.9	4008224528641	55	6055.1353.4	4008224590594	45	7050.0057.0	5998220200247	115
5655.5600.8	4008224528481	55	6056.1353.7	4008224590570	45	7050.0059.4	5998220200261	115
5656.0200.2	4008224528658	55	6057.1353.0	4008224590716	45	7050.0134.4	5905339038067	116
5656.5600.1	4008224528498	55	6063.1353.9	4008224590563	45	7051.0009.4	8591798021107	97
5657.0200.5	4008224528665	55	6183.1353.8	9008226183102	34	7051.0011.0	8591798121005	116
5657.5600.4	4008224528504	55	6183.1554.7	9008226183010	34	7051.0011.1	8591798121104	99
5853.0153.2	4008224580540	37	6185.1353.4	9008223185321	34	7051.0011.2	8591798121203	99
5853.1753.5	4008224580342	37	6185.1554.3	9008226185014	34	7051.0011.3	8591798121302	98
5855.0153.8	4008224580557	37	6185.3053.5	9008226185304	34	7051.0011.4	8591798121401	115
5855.1753.1	4008224580359	37	6185.3154.3	9008226185052	34	7051.0011.5	8591798121500	115
5856.0153.1	4008224580519	37	6185.3753.2	9008226185311	34	7051.0020.8	8591798070525	97
5856.1753.4	4008224580311	37	6185.3954.1	9008226185045	34	7051.0105.5	5907711100911	83
5857.0153.5	4008224580533	37	6186.1353.7	9008226186370	34	7051.0214.2	5902694650309	91
5857.1753.7	4008224580335	37	6186.1554.6	9008226186028	34	7052.0000.2	9008227058010	19
5863.0153.3	4008224580526	37	6186.3053.8	9008226186356	34	7052.0400.6	5905339021809	91
5863.1753.6	4008224580328	37	6186.3154.6	9008226186073	34	7052.4310.6	5905339021618	99
5865.0153.9	4008224580564	37	6186.3753.5	9008226168369	34	7052.4311.3	9008227056559	60
5865.1753.2	4008224580366	37	6186.3954.4	9008226186042	34	7052.4316.8	8595025309778	91
5873.1553.5	4008224595247	48	6187.1353.0	9008226187353	34	7052.4560.3	9008227057099	104
5873.2953.6	4008224594684	48	6187.1554.9	9008226187018	34	7201.0182.7	9008227201010	72
5873.4753.8	4008224594998	48	6187.3053.1	9008226187308	34	7202.0100.2	4008224249775	74
5875.1553.1	4008224595254	48	6187.3154.9	9008226187049	34	7202.0182.0	9008227202017	72
5875.2953.2	4008224594691	48	6187.3753.8	9008226187315	34	7204.0100.8	4008224249805	74
5875.4753.4	4008224595001	48	6187.3954.7	9008226187032	34	7204.0182.6	9008227204004	72
5876.1553.4	4008224595179	48	6193.1353.9	9008226193330	34	7204.3100.9	4008224250139	74
5876.2953.5	4008224594615	48	6193.1554.8	9008226193019	34	7206.0000.3	4008224162630	73
5876.4753.7	4008224594936	48	6193.3053.0	9008226193255	34	7206.0082.1	9008227206008	72
5877.1553.7	4008224595193	48	6193.3154.8	9008226193064	34	7206.0100.4	4008224162760	74
5877.2953.8	4008224594646	48	6193.3753.7	9008226193262	34	7206.0182.2	4008224232197	72
5877.4753.0	4008224594950	48	6193.3954.6	9008226193033	34	7206.2000.7	4008224163460	73
5883.1553.6	4008224595186	48	6203.0153.8	4008224549721	30	7206.2082.5	9008227206022	72
5883.2953.7	4008224594639	48	6203.0253.9	4008224549714	30	7206.3000.4	4008224517546	74
5883.4753.9	4008224594943	48	6203.1553.9	9008226203039	30	7206.3082.2	9008227206015	72
5886.6553.0	4008224595230	48	6203.2053.1	4008224549738	30	7206.3100.5	4008224163859	74
5886.6853.3	4008224594981	48	6205.0153.4	4008224539678	30	7206.3182.3	4008224249300	73
5886.9253.8	4008224594677	48	6205.0253.5	4008224539821	30	7210.0008.2	4008224527811	73
6003.2953.6	4008224593861	42	6205.1553.5	9008226205033	30	7210.0082.4	9008227210012	72
6003.4353.4	4008224594097	42	6205.2053.7	4008224539982	30	7210.0108.3	4008224527873	74
6005.2953.2	4008224593878	42	6206.0153.7	4008224539661	30	7210.0182.5	4008224232203	72
6005.4353.0	4008224594103	42	6206.0253.8	4008224539814	30	7210.3000.7	4008224163767	74

## Objednací čísla - seznam

Objednací číslo	EAN	Strana	Objednací číslo	EAN	Strana	Objednací číslo	EAN	Strana
7210.3082.5	9008227210036	72	7263.3100.2	4008224163958	74	8026.0153.1	4008224539715	30
7210.3182.6	4008224232319	73	7263.3182.0	9008227263018	73	8026.0253.2	4008224539869	30
7213.0008.1	4008224527828	73	7406.1501.6	4008224161572	75	8026.1553.2	9008228026032	30
7213.0082.3	9008227213006	72	7410.1501.9	4008224161596	75	8026.2053.4	4008224540025	30
7213.0108.2	4008224527880	74	7416.1501.7	4008224161619	75	8050.0000.9	4008224141147	11
7213.0182.4	9008227213020	72	7416.1601.8	4008224161626	75	8058.0101.1	4008224562171	38
7213.3000.6	4008224163774	74	7516.2801.4	4008224161305	75	8058.1301.0	4008224262736	63
7213.3082.4	9008227213013	72	7525.2301.7	4008224161329	75	8058.1701.4	4008224577878	38
7213.3100.7	4008224163873	74	7525.2801.2	4008224161343	75	8058.2900.6	4008224592154	24
7216.0082.2	4008224581479	72	7525.4301.1	4008224157230	75	8062.1304.4	9008228062139	15
7216.0082.2	4008224581479	73	7525.4501.3	4008224157247	75	8062.1304.4	9008228062139	60
7216.0108.1	4008224527897	74	7525.4808.5	4008224528191	75	8068.0000.4	4008223902374	10
7216.0182.3	4008224232210	72	7540.2301.4	4008224161350	75	8071.0202.3	4008224547291	68
7216.1079.5	4008224367516	73	7540.2808.8	4008224528184	75	8071.2900.7	4008224592352	26
7216.3080.9	4008224553568	74	7540.4101.6	4008224157322	75	8072.0000.7	4008224183154	10
7216.3082.2	9008227216007	72	7540.4301.8	4008224157339	75	8074.0201.2	4008224233040	63
7216.3180.0	4008224553575	74	7540.4501.0	4008224157346	75	8080.0102.7	4008224547307	69
7216.3182.4	4008224232326	73	7540.4808.8	4008224528207	75	8080.0202.8	4008224547710	69
7220.0008.3	4008224527842	73	7563.4301.9	4008224157445	75	8080.0302.9	4008224547536	69
7220.0082.5	9008227220035	72	7563.4501.1	4008224157469	75	8080.0402.0	4008224547703	70
7220.0107.7	4008224527910	74	7563.4801.4	4008224157353	75	8081.0201.4	4008224455237	19
7220.0182.6	4008224232227	72	7601.1101.1	4008224430906	76	8081.0201.4	4008224455237	59
7220.3007.7	4008224527972	74	7601.3601.0	4008224498333	76	8084.0101.2	4008224533515	63
7220.3082.7	9008227220011	72	7602.1101.4	4008224430982	76	8084.0201.3	4008224515955	19
7220.3107.8	4008224528023	74	7606.1101.6	4008224431095	76	8084.0201.3	4008224515955	60
7220.3182.7	4008224232333	73	7608.1000.4	4008224156547	76	8084.1301.1	4008224533522	64
7225.0008.8	4008224527859	73	7608.1100.5	4008224156585	76	8084.2900.7	4008224592192	25
7225.0082.0	9008227225030	72	7609.0300.3	4008224515207	76	8090.0000.3	4008224592420	27
7225.0107.2	4008224527927	74	7610.0300.7	4008224156639	77	8091.0000.6	4008224592437	27
7225.0182.1	4008224232234	72	7610.1300.4	4008224156622	77	8095.0000.8	4008224592390	27
7225.3007.2	4008224527989	74	7610.2300.1	4008224156653	77	8097.0201.3	4008224517157	11
7225.3082.1	9008227225023	72	7613.2000.7	4008224348744	77	8114.0202.0	4008224547321	68
7225.3100.4	4008224163903	74	7613.4000.1	4008224348768	77	8114.0702.5	4008224556477	68
7225.3182.2	4008224232340	73	7614.4000.4	4008224348775	77	8115.0002.1	4008224547338	70
7232.0008.0	4008224527866	73	7615.4000.7	4008224348782	77	8120.0251.7	4008224257244	61
7232.0107.4	4008224527934	74	7645.0401.3	4008224157131	77	8212.0251.9	4008224215374	58
7232.3007.4	4008224527996	74	7646.0401.6	4008224157148	77	8213.0201.7	4008224121798	58
7232.3082.3	9008227232014	72	7680.1600.4	4008224156929	77	8218.0501.5	4008224508513	59
7232.3107.5	4008224528030	74	7680.3100.3	4008224156936	77	8218.1701.4	4008224508469	58
7232.3182.4	4008224232357	73	7680.3600.8	4008224156943	77	8218.1701.4	4008224508469	62
7240.0000.9	4008224162708	73	7681.3000.5	4008224157049	77	8219.0501.8	4008224508537	59
7240.0100.0	4008224163125	74	7699.0000.9	4008224205030	76	8219.1701.7	4008224508520	59
7240.3000.0	4008224163828	74	7940.4801.1	4008224288507	75	8220.0501.2	4008224508544	61
7240.3082.8	9008227240019	72	7990.7841.9	4008224364324	75	8220.1701.1	4008224508551	61
7240.3100.1	4008224163927	74	8000.0000.4	4008224592512	27	8221.1701.4	4008224508568	61
7240.3182.9	4008224232364	73	8002.0000.1	4008224592406	27	8222.0202.2	4008224547345	68
7250.0000.0	4008224162715	73	8009.1353.7	9008228009127	34	8223.0202.5	4008224547352	68
7250.0100.1	4008224163132	74	8009.1554.6	9008228009882	34	8230.0102.6	4008224547529	69
7250.3000.1	4008224163835	74	8009.3053.8	9008228009103	34	8231.0102.9	4008224547512	69
7250.3082.9	9008227250001	72	8009.3154.6	9008228009035	34	8237.0201.1	4008224590433	62
7250.3100.2	4008224163941	74	8009.3753.5	9008228009110	34	8237.0501.4	4008224590426	62
7250.3182.0	9008227250018	73	8009.3954.4	9008228009028	34	8238.0201.4	4008224590440	62
7263.0000.0	4008224162722	73	8011.0002.2	4008224547277	69	8238.0501.7	4008224590457	62
7263.0100.1	4008224163149	74	8012.0002.5	4008224547284	69	8256.0202.7	4008224591423	68
7263.3000.1	4008224163842	74	8025.2953.0	4008224593885	42	8261.0002.1	4008224589819	68
7263.3082.9	9008227263025	72	8025.4353.8	4008224594110	42	8269.2900.4	4008224592376	26

Objednací číslo	EAN	Strana	Objednací číslo	EAN	Strana	Objednací číslo	EAN	Strana
8270.2900.8	4008224592383	27	9298.0153.1	4008224539722	31	9520.4353.5	4008224594219	43
8406.0205.7	4008224590464	64	9298.1353.0	4008224539876	31	9522.1553.8	4008224595414	49
8409.0153.6	4008224580571	37	9298.1553.0	9008229298049	31	9522.2953.9	4008224594929	24
8409.1753.9	4008224580373	37	9298.2053.4	4008224540032	31	9522.2953.9	4008224594929	49
8412.1353.5	4008224590600	45	9299.0153.4	4008224539746	31	9522.4753.1	4008224595162	49
8413.1353.8	4008224590617	45	9299.1353.3	4008224539890	31	9523.1553.1	4008224596800	49
8423.1553.1	4008224595285	48	9299.1553.5	9008229299046	31	9523.2953.2	4008224596794	49
8423.2953.2	4008224594721	48	9299.2053.7	4008224540056	31	9523.4753.4	4008224596787	49
8423.4753.4	4008224595032	48	9307.0401.0	4008224459020	94	9000000835	0	66
9164.0000.2	9008229164009	11	9308.0401.3	4008224459013	94	9000000836	0	66
9170.1353.7	9008229170109	34	9310.9912.8	9008229310000	95	9000000837	0	66
9170.1554.6	9008229170000	34	9310.9914.2	9008229310024	95	9000000858	0	66
9170.3008.8	4008224561679	34	9310.9915.9	9008229310031	95	9000000859	0	66
9170.3154.6	9008229170031	34	9310.9919.0	9008229310062	94	9000000860	0	66
9170.3708.5	4008224561501	34	9318.0401.4	4008224461535	94	9000000861	0	66
9170.3954.4	9008229170024	34	9320.9915.0	4008224512916	95	9000000862	0	66
9171.1353.1	9008229171113	35	9322.0401.7	4008224461603	95	9000000863	0	66
9171.1554.9	9008229171014	35	9337.0401.3	4008224461580	94	9000000864	0	66
9171.3053.1	9008229171090	35	9345.0401.8	4008224461559	94	9000000865	0	66
9171.3154.9	9008229171045	35	9355.0401.9	4008224461566	94	9000000866	0	66
9171.3753.8	9008229171106	35	9375.0401.1	4008224461627	95	9000000867	0	66
9171.3954.7	9008229171021	35	9395.0401.3	4008224461634	94	9000000868	0	66
9189.1300.9	4008224411073	15	9404.1553.5	4008224595407	49	9000000869	0	66
9199.1353.6	9008229199100	35	9404.2900.0	4008224592123	24	919903000209	8711559816005	113
9199.1554.5	9008229199032	35	9404.2953.6	4008224594912	49	919903000211	8711559816029	113
9200.3053.8	9008229200004	35	9404.4753.8	4008224595155	49	919903000212	9008229199001	113
9200.3154.6	9008229200011	35	9413.1553.3	4008224595346	49	919903000213	9008229199018	113
9200.3753.5	9008229200059	35	9413.2953.4	4008224594783	49	919903000214	9008227055323	113
9200.3954.4	9008229200028	35	9413.4753.6	4008224595094	49	919903000215	9008227055316	113
9201.0000.4	9008229201001	10	9417.0153.4	4008224540322	31	919903000216	9008229199070	113
9211.0200.7	9008229211000	20	9417.1353.3	4008224540339	31	919903000217	9008229199087	113
9215.0200.9	9008229215022	18	9417.2053.7	4008224540346	31	919903201010	9008229900317	113
9229.0153.7	4008224580649	38	9456.0153.5	4008224580618	38	919903201041	8711500548481	113
9229.1753.0	4008224580434	38	9456.1753.8	4008224580410	38			
9230.0153.1	4008224580656	38	9461.0153.1	4008224580632	38			
9230.1753.4	4008224580441	38	9461.1753.4	4008224580427	38			
9231.1353.3	9008229231084	35	9471.1353.1	4008224590761	46			
9231.1554.2	9008229231152	35	9489.1353.6	4008224590723	46			
9231.3053.4	9008229231053	35	9494.0153.3	4008224580625	38			
9231.3154.2	9008229231008	35	9494.1753.6	4008224580496	38			
9231.3753.1	9008229231060	35	9495.0153.6	4008224580717	38			
9231.3954.0	9008229231077	35	9495.1753.9	4008224580700	38			
9236.0153.9	4008224539739	31	9508.1553.4	4008224595353	49			
9236.0253.0	4008224539883	31	9508.2953.5	4008224594790	49			
9236.1553.0	9008229236034	31	9508.4753.7	4008224595100	49			
9236.2053.2	4008224540049	31	9510.1353.9	4008224590730	46			
9245.2953.9	4008224593915	42	9511.1353.2	4008224590778	46			
9245.4353.7	4008224594158	42	9512.1353.5	4008224590747	46			
9247.2953.5	4008224593922	43	9516.2900.4	4008224592147	24			
9247.4353.3	4008224594196	43	9517.2905.2	4008224593984	42			
9248.2953.8	4008224593939	43	9517.4305.0	4008224594165	42			
9248.4353.6	4008224594202	43	9518.2953.6	4008224593991	42			
9296.0153.5	4008224539647	31	9518.4353.4	4008224594172	42			
9296.1353.4	4008224539791	31	9519.2953.9	4008224594004	42			
9296.1553.6	9008229296038	31	9519.4353.4	4008224594189	42			
9296.2053.8	4008224539951	31	9520.2953.3	4008224594011	43			